



## راهنمای مالک

برای ایمنی و آسایش خود، این راهنما را با دقت مطالعه و جهت استفاده های بعدی در خودرو نگهداری فرمایید.

# C-HR

(هیبرید)

# ایرتویا

جهت دریافت اطلاعات بیشتر با شماره تلفن ۰۲۱-۷۳۴۵۶ تماس حاصل فرمائید.

# راهنمای استفاده از خودروی C-HR Hybrid

شرکت ایتویا  
نگارش ۱ - زمستان ۹۶

## مشخصات

نام : راهنمای استفاده از خودروی C-HR Hybrid

تعداد صفحات : ۷۱۶ صفحه

سفارش دهنده : شرکت ایرتویا

تهیه و تنظیم : شرکت ویژستاران

تلفن : ۶۶۵۹۳۵۱۱-۱۶

# به نام خدا

## خریدار گرامی

ضمن خوشامدگویی جهت پیوستن به خانواده بزرگ ایرتویا، تبریک ما را برای انتخاب این خودرو پذیرا باشید و امیدواریم خودرو جدید بتواند در لحظات شاد زندگی شما سهمی داشته باشد.

این راهنما در استفاده درست از خودرو و نحوه رانندگی با آن شما را یاری خواهد کرد. برای استفاده آسان تر، مجموعه حاضر به بخش های مختلف تقسیم شده و هر بخش مربوط به جنبه متفاوتی از رانندگی یا مراقبت از خودرو شما است. توصیه می شود برای آشنایی با امکانات و قابلیت های خودروی جدیدتان هر بخش با دقت مورد مطالعه قرار گیرد.

- **ایمنی و امنیت:** این بخش شامل اطلاعات موردنیاز شما قبل از شروع رانندگی، سیستم های ایمنی خودرو و سرتشین، سیستم های امنیتی و ضد سرقت خودرو و برخی نکات سودمند مرتبط با آن می باشد.
- **نمایشگرها:** در این بخش عملکرد نمایشگرهای مختلف توضیح داده شده است.
- **نحوه عملکردها:** شامل تنظیم صندلی ها، فرمان، آینه ها، باز و بست درب و پنجره ها می باشد.
- **رانندگی:** در این بخش توصیه هایی در خصوص راندن خودرو، دستورالعمل های رانندگی، سیستم روشنایی خارجی، سوخت گیری و سیستم های پشتیبانی رانندگی ارائه شده است.
- **تجهیزات داخلی:** این قسمت در مورد سیستم تهویه مطبوع، چراغ های داخلی و تجهیزات داخل خودرو اطلاعاتی می دهد.
- **نگهداری و مراقبت:** اطلاعات این بخش شامل نکات نظافت داخلی و خارجی خودرو، بازدید های دوره ای و دانستنی هایی است که برای مالک ضروری می باشد. مانند تعویض لاستیک، فیلتر و چرخ ها.
- **عملکرد در مواقع اضطراری:** فوریت های فنی این قسمت بمنظور کمک به حل اشکالات کوچک و اجتناب ناپذیر در مواقع اضطراری است که گاهی ممکن است به وقوع بپیوندد.
- **مشخصات خودرو:** شامل اطلاعات فنی درباره موتور، گیربکس، ابعاد، ظرفیت ها و اوزان می باشد.

### توجه:

جهت اطلاع از نحوه نگهداری خودرو، ضوابط و شرایط خدمات گارانتی و انجام سرویس های دوره ای، به دفترچه راهنمای نگهداری و خدمات گارانتی مراجعه فرمایید.

توصیه می شود مواد مصرفی و قطعات یدکی اصلی از عاملیت های مجاز ایرتویا که در بسته بندی با هولوگرام ایرتویا ارائه می شود تأمین گردد.

**نکته مهم:** امکانات هر خودرو با توجه به مدل آن متفاوت است. به همین خاطر ممکن است بخشی از اطلاعات مندرج در این راهنما در مورد خودروی شما صادق نباشد. برای کسب اطمینان می توانید با عاملیت مجاز ایرتویا تماس بگیرید.

در صورت فروش خودرو، این راهنما را به منظور اطلاع خریدار از حقوق خود و شرایط گارانتی به ایشان تسلیم فرمایید.

با رعایت موضوعات تشریح شده، عملکرد مناسب خودرو تضمین شده و در صورت بروز ایرادات ناشی از کیفیت در دوره گارانتی، رفع عیب در چارچوب شرایط گارانتی بدون هزینه انجام خواهد شد.



۱ ایمنی و امنیت

از خواندن دقیق این بخش اطمینان حاصل نمایید.

۲ صفحه نمایشگر (جلو داشبورد)

نحوه خواندن نشانگرها و عقربه‌ها، انواع چراغ‌های اخطار، نشانگرها و غیره

۳ نحوه عملکرد هر بخش

باز و بسته کردن درب‌ها و پنجره‌ها، تنظیمات لازم پیش از رانندگی و غیره

۴ رانندگی

نحوه عملکرد و توصیه‌های لازم برای رانندگی

۵ سیستم صوتی

عملکرد سیستم صوتی

۶ تجهیزات داخلی خودرو

استفاده از تجهیزات داخلی و غیره

۷ نگهداری و مراقبت

مراقبت از خودرو و عملکردهای تعمیر و نگهداری

۸ عملکرد در مواقع اضطراری

چه اقداماتی در صورت بروز مشکل یا در مواقع اضطراری لازم است

۹ مشخصات خودرو

مشخصات خودرو، مشخصه‌های سفارشی‌سازی و غیره

۲ صفحه نمایشگر (جلو داشبورد)

۲. صفحه نمایشگر (جلو داشبورد)

- ۱۱۶..... نشانگرها و چراغ‌های هشدار
- ۱۲۵..... نشانگرها و درجه‌ها
- ۱۲۹..... صفحه نمایش چندمنظوره
- ۱۳۸..... نشانگر انرژی / صفحه نمایش مصرف سوخت

- ۸..... برای اطلاع شما
- ۱۲..... خواندن این کتابچه راهنما
- ۱۳..... نحوه جستجو
- ۱۴..... فهرست تصویری

۱ ایمنی و امنیت

۱-۱. استفاده ایمن از خودرو

- ۳۴..... پیش از رانندگی
- ۳۶..... رانندگی ایمن
- ۳۸..... کمربندهای ایمنی
- ۴۳..... سیستم SRS - کیسه‌های هوا
- ۵۶..... توصیه‌های مرتبط با دوداگزوز

۱-۲. ایمنی کودک

- روشن/خاموش نمودن دستی سیستم
- ۵۷..... کیسه‌های هوا
- ۶۰..... رانندگی با وجود کودکان در خودرو
- ۶۱..... سیستم محافظ کودک (صندلی کودک)

۱-۳. سیستم هیبریدی

- ۸۷..... مشخصه‌های سیستم هیبریدی
- ۹۲..... توصیه‌های مرتبط با سیستم هیبریدی

۱-۴. سیستم دزدگیر

- ۹۹..... سیستم ایموبلایزر (سیستم ضدسرقت)
- ۱۰۴..... سیستم قفل دبل (Double locking)
- ۱۰۶..... آژیر
- ۱۱۴..... برجسب‌های پیشگیری از سرقت

۳ نحوه عملکرد هر بخش

۳-۱. اطلاعات سوئیچ

سوئیچ‌ها..... ۱۴۴

۳-۲. باز کردن، بستن و قفل کردن درب‌ها

درب‌های جانبی..... ۱۴۹

درب پشتی..... ۱۵۷

سیستم ورود و استارت هوشمند..... ۱۶۳

۳-۳. تنظیم صندلی‌ها

صندلی‌های جلو..... ۱۷۸

صندلی‌های عقب..... ۱۸۰

پشت سری صندلی‌ها..... ۱۸۲

۳-۴. تنظیم گرمای فرمان و آینه‌ها

گرمای فرمان..... ۱۸۶

آینه دید عقب داخلی..... ۱۸۸

آینه‌های بغل..... ۱۹۰

۳-۵. باز کردن و بستن پنجره‌ها

شیشه بالا بر برقی..... ۱۹۳

۴ رانندگی

۴-۱. پیش از رانندگی

رانندن خودرو..... ۲۰۰

بار و وسایل..... ۲۱۱

یدک کشی..... ۲۱۲

۴-۲. دستورالعمل‌های رانندگی

سوئیچ موتور..... ۲۲۱

حالت رانندگی EV (خودروی برقی)..... ۲۲۸

گیربکس هیبریدی..... ۲۳۱

اهرم دسته راهنما..... ۲۳۵

ترمز دستی..... ۲۳۶

سیستم نگهدارنده ترمز..... ۲۴۱

۴-۳. عملکرد چراغ‌ها و برف پاک‌کن‌ها

کلید (دسته) چراغ‌های جلو..... ۲۴۴

چراغ‌های نور بالای اتوماتیک..... ۲۴۹

کلید (دسته) چراغ مه شکن..... ۲۵۴

برف پاک‌کن و شیشه‌شوی شیشه جلو..... ۲۵۶

برف پاک‌کن و شیشه‌شوی شیشه عقب..... ۲۵۹

۴-۴. سوخت‌گیری

باز کردن درب باک سوخت..... ۲۶۱

۱

۲

۳

۴

۵

۶

۷

۸

۹



سیستم صوتی ۵

۴-۵. استفاده از سیستم‌های کمکی در رانندگی

- مفهوم ایمنی تویوتا..... ۲۶۷
- PCS (سیستم ایمنی پیشگیری از تصادف)..... ۲۷۴
- LDA یا هشدار انحراف از رانندگی بین خطوط همراه با کنترل فرمان)..... ۲۸۹
- RSA (سیستم کمکی تشخیص علائم جاده‌ای)..... ۳۰۱
- سیستم رادار دینامیکی کروز کنترل همراه با محدوده گسترده قابل تطبیق با سرعت..... ۳۰۷
- کروز کنترل..... ۳۲۲
- انتخاب حالت رانندگی..... ۳۲۸
- سیستم محدود کننده سرعت..... ۳۳۰
- BSM (نشانگر نقطه کور)..... ۳۳۵
- عملکرد نشانگر نقطه کور (BSM)..... ۳۴۱
- عملکرد هشدار عبور و مرور در حرکت با دنده عقب (RCTA)..... ۳۴۶
- سنسور کمکی پارک تویوتا..... ۳۵۱
- S-IPA (سیستم کمکی پارک آسان هوشمند)..... ۳۶۳
- سیستم‌های کمکی در رانندگی..... ۴۰۲

۴-۶. نکات سودمند در رانندگی

نکات سودمند برای رانندگی

- با خودروی هیبریدی..... ۴۰۹
- نکات سودمند برای رانندگی در زمستان..... ۴۱۲

۵-۱. عملکردهای اصلی

- انواع سیستم صوتی..... ۴۱۸
- کلیدهای سیستم صوتی روی غربلیک فرمان..... ۴۱۹
- پورت‌های USB/AUX..... ۴۲۰

۵-۲. نحوه استفاده از سیستم صوتی

- استفاده بهینه از سیستم صوتی..... ۴۲۱

۵-۳. نحوه استفاده از رادیو

- عملکرد رادیو..... ۴۲۴

۵-۴. پخش CD صوتی و دیسک‌های WMA/MP3

- عملکرد سیستم پخش CD..... ۴۲۶

۵-۵. نحوه استفاده از دستگاه خارجی

- گوش دادن به iPod..... ۴۳۴
- گوش دادن به دستگاه حافظه جانبی USB..... ۴۴۲
- نحوه استفاده از پورت AUX..... ۴۴۸

۶ تجهیزات داخلی خودرو

۶-۱. نحوه استفاده از سیستم تهویه هوای مطبوع (ایر کاندیشن) و سیستم گرمکن

- سیستم تهویه هوای مطبوع (ایر کاندیشن)..... ۴۷۸
- گرمکن صندلی / گرمکن گرمکن فرمان..... ۴۸۸

۶-۲. نحوه استفاده از چراغ‌های داخلی خودرو

- لیست چراغ‌های داخلی..... ۴۹۰
- چراغ‌های داخلی..... ۴۹۱
- چراغ‌های سقفی..... ۴۹۱

۶-۳. نحوه استفاده از جعبه‌های نگهدارنده

- لیست جعبه‌های نگهدارنده..... ۴۹۳
- جعبه داشبورد..... ۴۹۴
- جعبه کنسول..... ۴۹۴
- جا بطری..... ۴۹۵
- جالیوانی..... ۴۹۶
- تجهیزات محفظه بار..... ۴۹۷

۶-۴. نحوه استفاده از سایر تجهیزات خودرو

- سایر تجهیزات داخلی خودرو..... ۵۰۵
- آفتابگیرها..... ۵۰۵
- آینه‌های آرایشی..... ۵۰۵
- ساعت..... ۵۰۶
- خروجی برق..... ۵۰۷
- دستگیره‌های سقفی..... ۵۰۹

۵-۶. نحوه استفاده از بلوتوث (Bluetooth®)

- استفاده از تلفن / سیستم صوتی
- مجهز به بلوتوث (Bluetooth®)..... ۴۴۹
- نحوه استفاده از کلیدهای روی
- غریبک فرمان..... ۴۵۵
- تعریف دستگاه بلوتوث..... ۴۵۶

۵-۷. منوی "SETUP"

- نحوه استفاده از منوی "SETUP"
- (منوی "Bluetooth")..... ۴۵۷
- نحوه استفاده از منوی "SETUP"
- (منوی "PHONE")..... ۴۶۱

۵-۸. بلوتوث صوتی

- عملکرد دستگاه پخش قابل حمل
- مجهز به بلوتوث..... ۴۶۵

۵-۹. تلفن مجهز به بلوتوث

- برقراری تماس تلفنی..... ۴۶۷
- دریافت تماس تلفنی..... ۴۶۹
- مکالمه تلفنی..... ۴۷۰

۵-۱۰. بلوتوث (Bluetooth®)

- بلوتوث..... ۴۷۲

\*: بلوتوث Bluetooth علامت تجاری ثبت شده شرکت تجاری Bluetooth SIG, Inc است.

۷ نگهداری و مراقبت

۷-۱. نگهداری و مراقبت

- تمیز کردن و محافظت از بیرون خودرو..... ۵۱۲  
 تمیز کردن و محافظت از داخل خودرو..... ۵۱۷

۷-۲. نگهداری

- الزامات نگهداری..... ۵۲۰

۷-۳. نگهداری قابل انجام توسط مالک

- پیشگیری‌های مرتبط با نگهداری‌های  
 قابل انجام توسط مالک..... ۵۲۳  
 درب موتور..... ۵۲۶  
 حالت قرار دادن جک..... ۵۲۸  
 محفظه موتور ..... ۵۲۹  
 لاستیک‌ها..... ۵۴۱  
 فشار باد لاستیک ..... ۵۵۳  
 چرخ‌ها(رینگ و لاستیک)..... ۵۵۵  
 فیلتر سیستم تهویه هوای مطبوع..... ۵۵۸  
 باتری ریموت ..... ۵۶۱  
 بازدید و تعویض فیوزها..... ۵۶۴  
 لامپ چراغ‌ها..... ۵۶۸

۸ عملکرد در مواقع اضطراری

۸-۱. اطلاعات مهم

- چراغ‌های فلاشر (احتیاط)..... ۵۸۶  
 در صورت توقف خودرو در مواقع اضطراری ..... ۵۸۷

۸-۲. اقدامات لازم در مواقع اضطراری

- چنانچه خودرو باید بکسل شود..... ۵۸۸  
 در صورت بروز مشکل..... ۵۹۴  
 در صورت روشن شدن چراغ اخطار یا  
 به صدا در آمدن بوق هشدار..... ۵۹۵  
 در صورت نمایش پیغام هشدار..... ۶۰۶  
 در صورت پنجر کردن (خودروهای  
 مجهز به کیت پنجر گیری اضطراری)..... ۶۱۲  
 در صورت پنجر کردن (خودروهای  
 مجهز به چرخ زاپاس)..... ۶۳۲  
 در صورت فعال شدن سیستم هیبریدی .... ۶۴۶  
 در صورت کار نکردن صحیح ریموت ..... ۴۶۸  
 در صورت خالی شدن شارژ باتری ۱۲ ولتی .... ۶۵۱  
 در صورت جوش آوردن موتور..... ۶۵۷  
 در صورت گیر کردن خودرو..... ۶۶۲

## ۹-۱. مشخصات خودرو

- اطلاعات تعمیر و نگهداری (سوخت)،  
 سطح روغن و غیره)..... ۶۶۶  
 اطلاعات سوخت..... ۶۷۷

## ۹-۲. سفارشی‌سازی

- مشخصه‌های قابل سفارشی‌سازی..... ۶۷۹

## ۹-۳. موارد قابل ریست شدن

- موارد قابل ریست شدن..... ۶۸۹

## ۹-۴. شرح سرویس‌های دوره‌ای

- شرح سرویس‌های دوره‌ای ..... ۶۹۰

## پیوست

- اگر این اتفاق افتاد چکار کنیم .....  
 (برطرف کردن مشکل)..... ۶۹۸  
 قانون حمایت از مصرف‌کنندگان خودرو ..... ۷۰۲  
 آیین‌نامه اجرایی قانون حمایت از مصرف‌کنندگان  
 خودرو ..... ۷۰۵

در خودروهای مجهز به سیستم موقعیت‌یاب یا سیستم چندرسانه‌ای برای اطلاع از جزئیات مرتبط با سیستم‌های لیست‌شده در زیر، "کتابچه راهنمای سیستم موقعیت‌یاب و سیستم چندرسانه‌ای" را مطالعه نمایید.

- سیستم موقعیت‌یاب
- سیستم صوتی
- سیستم هندزفری (مخصوص تلفن همراه)
- سیستم مانیتور دید عقب

## برای اطلاع شما

### کتابچه راهنمای اصلی مالک

لطفاً به خاطر داشته باشید که این کتابچه راهنما برای تمامی مدل‌ها و تجهیزات، شامل موارد انتخابی به کار گرفته می‌شود. بنابراین ممکن است توضیحات بعضی از تجهیزاتی را پیدا کنید که روی خودروی شما نصب نشده است. همه‌ی مشخصه‌ها در این کتابچه در زمان چاپ تهیه شده است. اگرچه، بنا به سیاست‌های تویوتا در راستای بهینه‌سازی مداوم محصولات، حق اعمال تغییرات در هر زمانی را برای خود محفوظ نگه می‌دارد. بسته به مشخصات، ممکن است تصاویر کتابچه از نظر رنگ و تجهیزات با خودروی شما متفاوت باشد.

### تجهیزات جانبی، قطعات یدکی و ایجاد تغییر در خودروی تویوتا

در حال حاضر انواع گوناگونی از قطعات یدکی و تجهیزات اصلی خودروی تویوتا در بازار موجود می‌باشد. باید بدانید که اگر قطعات یدکی و تجهیزات اصلی خودروی تویوتا نیاز به تعویض داشته باشند، شرکت تویوتا توصیه می‌کند با استفاده از قطعات یدکی یا تجهیزات اصلی خودروی تویوتا، آن‌ها را تعویض نمایید. همچنین از سایر قطعات یدکی یا تجهیزات با کیفیت مشابه هم می‌توان استفاده نمود. شرکت تویوتا مسئولیت گارانتی یا خسارت ناشی از استفاده یا نصب و تعویض قطعات یدکی غیر اصلی تویوتا را از خود سلب می‌کند. علاوه بر این صدمات یا مشکلات ناشی از استفاده از قطعات یدکی یا تجهیزات غیراصلی تویوتا تحت پوشش گارانتی قرار نمی‌گیرد.

## نصب سیستم رادیویی دوطرفه قابل حمل

نصب سیستم رادیویی دوطرفه قابل حمل در خودروی شما می‌تواند بر عملکرد سیستم‌های الکترونیکی همانند موارد زیر تأثیر بگذارد:

- سیستم هیبریدی
  - سیستم توزیع سوخت چندگانه/ سیستم توزیع سوخت چندگانه ترتیبی
  - سیستم رادار دینامیک کروز کنترل همراه با محدوده گسترده قابل تطبیق با سرعت (در صورت تجهیز)
  - سیستم کروز کنترل (در صورت تجهیز)
  - سیستم ترمز ضد قفل
  - سیستم SRS کیسه هوا
  - سیستم پیش‌کشنده کمربند ایمنی
- حین نصب سیستم رادیویی دوطرفه قابل حمل، برای اطلاع از اقدامات پیشگیرنده یا دستورالعمل‌های خاص خودرو را در عاملیت مجاز تویوتا یا تعمیرگاه‌های مجاز تویوتا بررسی نمایید.
- اطلاعات بیشتر در مورد فرکانس باندهای رادیویی، سطح قدرت، موقعیت آنتن و نحوه نصب سیستم رادیویی دوطرفه قابل حمل را می‌توانید از عاملیت مجاز تویوتا یا تعمیرگاه‌های مجاز تویوتا درخواست نمایید.
- قطعات و کابل‌های دارای ولتاژ بالا در خودروهای مجهز به سیستم هیبریدی مقدار امواج الکترومغناطیسی مشابه خودروهای بنزین‌سوز سابق یا تجهیزات خانگی منتشر می‌کند.
- صدای نویز ممکن است هنگام دریافت فرکانس‌های رادیویی شنیده شود (سیستم رادیویی دوطرفه قابل حمل)

## اسقاط کردن خودروی تویوتا

کیسه‌های هوا و سیستم پیش‌کشنده کمربندایمنی خودروی تویوتا حاوی مواد شیمیایی قابل انفجار است. در صورت اسقاط خودروی مجهز به کیسه‌های هوا و سیستم پیش‌کشنده کمربند ایمنی، ممکن است حادثی نظیر آتش‌سوزی رخ دهد. پیش از اسقاط کردن خودرو اطمینان حاصل کنید که ابتدا در عملیات‌های مجاز تویوتا یا تعمیرگاه‌های مجاز تویوتا کیسه‌های هوا و سیستم پیش‌کشنده کمربند ایمنی خارج شده است.



خودروی شما دارای باتری‌ها و/یا اکومولاتورها می‌باشد. از رها کردن کیسه هوا و سیستم پیش‌کشنده کمربند ایمنی در محیط اطراف خودداری کنید و با شرکت بازیافت همکاری نمایید. (بخشنامه EC/66/2006)

■ **پیشگیری‌های کلی هنگام رانندگی**

رانندگی تحت تاثیر الکل و دارو: در صورت مصرف الکل یا داروهایی که باعث کاهش توانایی عملکرد راننده می‌شوند، هرگز رانندگی نکنید. الکل و برخی داروهای خاص، عکس‌العمل راننده را به تاخیر می‌اندازد، تصمیم‌گیری را تحت تاثیر قرار داده و هماهنگی مغز و بدن را کاهش می‌دهد که منجر به تصادف و در نتیجه آسیب‌های جسمی جدی و مرگ می‌گردد.

رانندگی با احتیاط: همواره با احتیاط رانندگی کنید. اشتباهات دیگر رانندگان یا عابرین پیاده را پیش‌بینی کنید و برای جلوگیری از تصادف آماده باشید.

حواس‌پرتی راننده: همواره با حواس جمع رانندگی کنید. هر چیزی که حواس راننده را پرت می‌کند، مانند انجام تنظیمات، صحبت با تلفن همراه یا خواندن مطالبی می‌تواند منجر به تصادف و در نتیجه آسیب‌های جسمی جدی و حتی مرگ راننده، سرنشینان یا دیگران گردد.

■ **پیشگیری‌های کلی ایمنی کودکان**

هرگز کودکان را در خودرو تنها نگذارید و به آنها اجازه استفاده و بازی با کلیدها را ندهید. کودکان می‌توانند خودرو را به حرکت درآورده یا اهرم تعویض دنده را در حالت خلاص قرار دهند. همچنین این خطر وجود دارد که حین بازی با شیشه بالابر برقی یا دیگر عملکردهای خودرو به خود صدمه بزنند. علاوه بر این گرمای جمع شده یا سرمای بیش از حد داخل خودرو می‌تواند برای کودکان مهلک باشد.



## خواندن این کتابچه راهنما

هشدار:



موردی را توضیح می‌دهد که بی‌توجهی به آن می‌تواند منجر به صدمات جسمی یا حتی مرگ افراد شود.

توجه:



موردی را توضیح می‌دهد که بی‌توجهی به آن می‌تواند منجر به صدمه دیدن یا نقص خودرو یا دیگر تجهیزات گردد.

نشان دهنده مراحل کار یا عملکرد می‌باشد. مراحل را به ترتیب عددی انجام دهید.

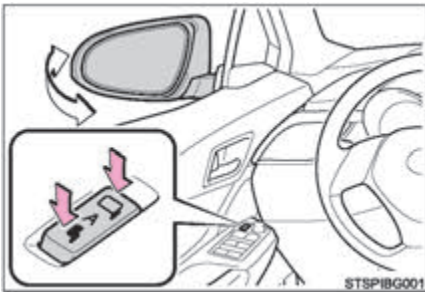

نشان‌دهنده عملی (مانند فشار دادن، چرخاندن و غیره) است که برای کار با کلیدها یا دیگر تجهیزات باید انجام شود.



نتیجه یک عمل (همانند باز شدن درب) را نشان می‌دهد.

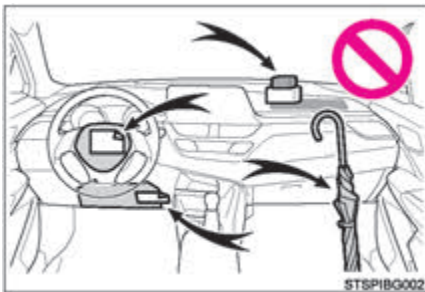

نشان‌دهنده قطعه یا موقعیت در حال توضیح می‌باشد.



به معنای "انجام ندادن"، "این کار را انجام ندهید" یا "اجازه ندهید این اتفاق بیفتد" می‌باشد.



## ■ جستجو براساس محل قرارگیری

• فهرست تصویری ..... صفحه ۱۴

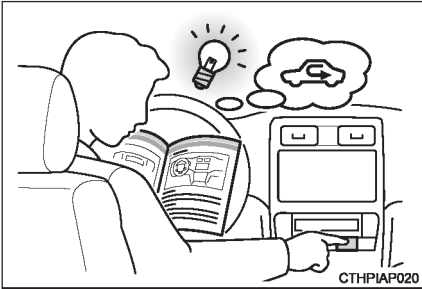

## ■ جستجو براساس علامت یا صدا

• اگر این اتفاق افتاد چکار کنیم ...  
(برطرف کردن مشکل) ..... صفحه ۶۹۲

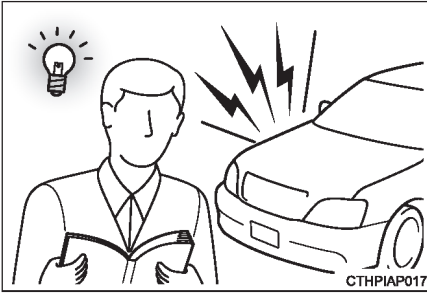

## ■ جستجو براساس عنوان

• فهرست ..... صفحه ۲

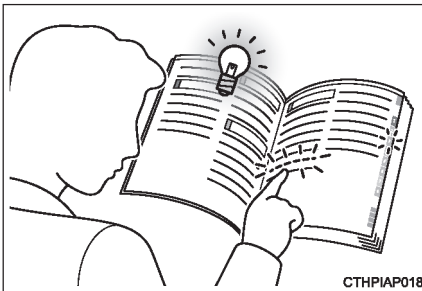

■ نمای بیرونی خودرو

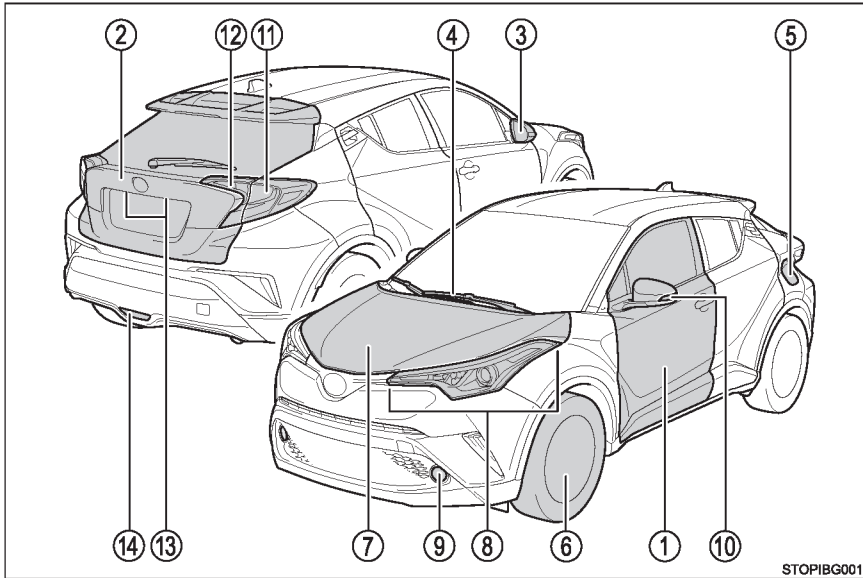

- ① درب‌های جانبی ..... صفحه ۱۴۹
- قفل کردن / باز نمودن قفل ..... صفحه ۱۴۹
- باز کردن / بستن شیشه درب‌ها ..... صفحه ۱۹۳
- قفل کردن / باز نمودن قفل با استفاده از سوئیچ مکانیکی ..... صفحه ۶۴۸
- ② درب پشتی ..... صفحه ۱۵۷
- قفل کردن / باز نمودن قفل ..... صفحه ۱۵۷
- ③ آینه‌های بغل ..... صفحه ۱۹۰
- تنظیم زاویه آینه ..... صفحه ۱۹۰
- تا کردن آینه‌ها ..... صفحه ۱۹۱
- گرمکن آینه‌ها ..... صفحه ۴۸۲

- 4 برف پاک کن‌های شیشه جلو ..... صفحه ۲۵۶
- پیشگیرهای مرتبط با فصل زمستان ..... صفحه ۴۱۲
- جلوگیری از یخ زدن (یخ زدایی برف پاک کن شیشه جلو\*) ..... صفحه ۴۸۲
- پیشگیرهای مرتبط با کارواش ..... صفحه ۵۱۴
- 5 درب باک سوخت ..... صفحه ۲۶۱
- روش سوختگیری ..... صفحه ۲۶۱
- نوع سوخت / ظرفیت باک سوخت ..... صفحه ۶۶۹
- 6 لاستیک‌ها ..... صفحه ۵۴۱
- سایز تایر / فشار باد لاستیک‌ها ..... صفحه ۶۷۴
- لاستیک‌های یخ‌شکن / زنجیر چرخ ..... صفحه ۴۱۲
- بررسی / جابه‌جایی / سیستم هشدار فشار باد لاستیک‌ها ..... صفحه ۵۴۱
- اقدامات حین پنچر کردن ..... صفحه ۶۱۲، ۶۳۲
- 7 درب موتور ..... صفحه ۵۲۶
- باز کردن ..... صفحه ۵۲۶
- روغن موتور ..... صفحه ۶۷۰
- اقدامات حین جوش آوردن موتور ..... صفحه ۶۵۷

### لامپ چراغ‌های بیرونی برای رانندگی

(روش تعویض: صفحه ۵۶۸، میزان توان: صفحه ۶۷۶)

- 8 چراغ‌های جلو / چراغ‌های کوچک جلو / چراغ‌های رانندگی در روز /  
چراغ‌های راهنما ..... صفحه ۲۳۵، ۲۴۴
- 9 چراغ‌های مه‌شکن جلو\* ..... صفحه ۲۵۴
- 10 چراغ‌های راهنمای جانبی ..... صفحه ۲۳۵
- 11 چراغ‌های ترمز / چراغ‌های خطر عقب / چراغ‌های راهنما ..... صفحه ۲۳۵، ۲۴۴
- 12 چراغ‌های خطر عقب (نوع LED)  
چراغ دنده عقب
- قرار دادن اهرم تعویض دنده در موقعیت دنده عقب (R) ..... صفحه ۲۳۱
- 13 چراغ‌های پلاک انتظامی خودرو ..... صفحه ۲۴۴
- 14 چراغ مه‌شکن عقب ..... صفحه ۲۵۴

نمای جلو داشبورد (خودروهای فرمان سمت چپ)

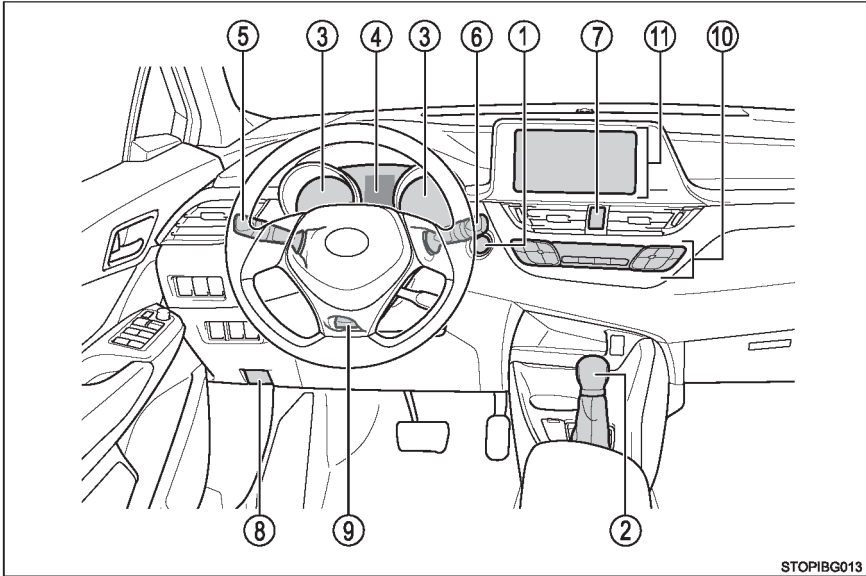

STOPIBG013

- ۱ دکمه استارت ..... صفحه ۲۲۱
- فعال کردن سیستم هیبریدی / تغییر دادن حالتها ..... صفحه ۲۲۱
- غیرفعال کردن سیستم هیبریدی در مواقع اضطراری ..... صفحه ۵۸۷
- در صورت فعال نشدن سیستم هیبریدی ..... صفحه ۶۴۶
- پیغام‌های هشدار ..... صفحه ۶۰۶
- ۲ اهرم تعویض دنده ..... صفحه ۲۳۱
- تغییر دادن موقعیت اهرم تعویض دنده ..... صفحه ۲۳۱
- پیشگیرهای مرتبط با بکسل نمودن خودرو ..... صفحه ۵۸۸
- در صورت حرکت نکردن اهرم تعویض دنده ..... صفحه ۲۳۳
- ۳ نشانگرها ..... صفحه ۱۲۵
- خواندن نشانگرها / تنظیم روشنایی جلو داشبورد ..... صفحه ۱۲۵
- نشانگرها و چراغ‌های هشدار ..... صفحه ۱۱۶
- در صورت روشن شدن چراغ‌های هشدار ..... صفحه ۵۹۵

- ④ صفحه نمایش چند منظوره ..... صفحه ۱۲۹  
 در صورت نمایش پیام یا نشانگر هشدار ..... صفحه ۶۰۶
- ⑤ دسته راهنما ..... صفحه ۲۳۵  
 کلید چراغ جلو ..... صفحه ۲۴۴  
 چراغ‌های جلو/چراغ‌های کوچک جلو/چراغ‌های خطر عقب/  
 چراغ‌های رانندگی در روز ..... صفحه ۲۴۴  
 چراغ‌های مه‌شکن جلو\*1 / چراغ مه‌شکن عقب ..... صفحه ۲۵۴
- ⑥ کلید برف پاک‌کن و شیشه‌شوی شیشه جلو ..... صفحه ۲۵۶  
 کلید برف پاک‌کن و شیشه‌شوی شیشه عقب\*1 ..... صفحه ۲۵۹  
 نحوه استفاده ..... صفحه ۲۵۶، ۲۵۹  
 افزودن مایع شیشه‌شوی ..... صفحه ۵۳۹  
 تمیزکننده چراغ جلو\*1 ..... صفحه ۲۵۶
- ⑦ کلید چراغ‌های اعلام خطر (فلاشر) ..... صفحه ۵۸۶
- ⑧ اهرم آزاد کن قفل درب موتور ..... صفحه ۵۲۶
- ⑨ اهرم آزاد کن قفل ستون تلسکوپی و تاشو غربلیک فرمان ..... صفحه ۱۸۶
- ⑩ سیستم تهویه هوای مطبوع (ایر کاندیشن) ..... صفحه ۴۷۸  
 نحوه استفاده ..... صفحه ۴۷۸  
 گرمکن شیشه عقب ..... صفحه ۴۸۲  
 گرمکن صندلی‌ها\*1 ..... صفحه ۴۸۸
- ⑪ سیستم صوتی\*1 ..... صفحه ۴۱۸  
 سیستم چند رسانه‌ای / سیستم موقعیت یاب 1, 2\* ..... صفحه ۱۳۸  
 نشانگر انرژی/ صفحه نمایش مصرف سوخت ..... صفحه ۱۳۸

\*1 در صورت تجهیز

\*2: مخصوص خودروهای مجهز به سیستم موقعیت یاب یا سیستم چند رسانه‌ای، به "کتابچه راهنما سیستم موقعیت یاب و چند رسانه‌ای" مراجعه نمایید.

کلیدها (خودروهای فرمان سمت چپ)

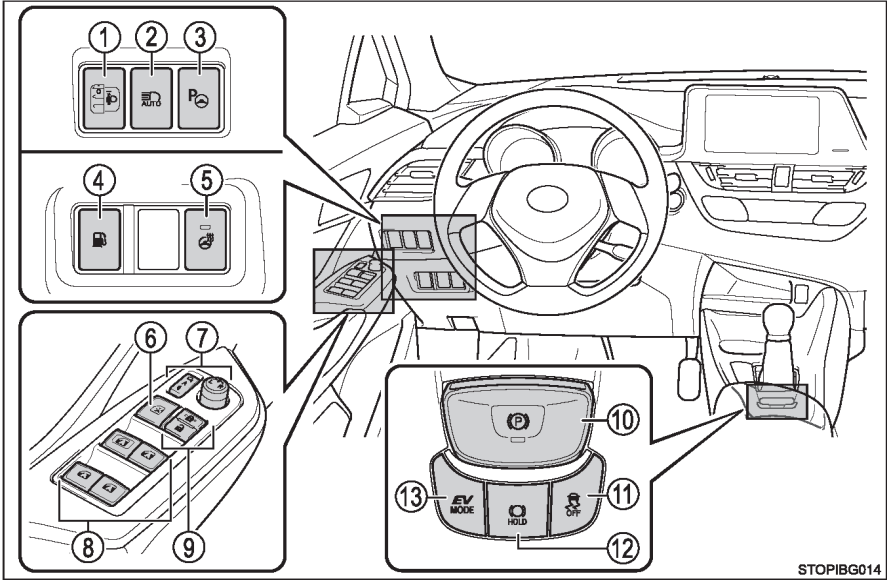

- ① کلید شاخص تنظیم دستی ارتفاع نور چراغ جلو\* ..... صفحه ۲۴۶
- ② کلید نور بالا اتوماتیک\* ..... صفحه ۲۴۹
- ③ کلید S-IPA (سیستم کمکی پارک آسان هوشمند\*) ..... صفحه ۳۶۵
- ④ کلید بازکن درب باک سوخت ..... صفحه ۲۶۴
- ⑤ کلید گرمکن غربیلک فرمان\* ..... صفحه ۴۸۹
- ⑥ کلید قفل شیشه‌ها ..... صفحه ۱۹۳
- ⑦ کلید آینه‌های بغل ..... صفحه ۱۹۰
- ⑧ کلید شیشه بالابرهاى برقی ..... صفحه ۱۹۳
- ⑨ کلید قفل درب‌ها ..... صفحه ۱۵۲
- ⑩ کلید ترمز دستی ..... صفحه ۲۳۶
- درگیر کردن / آزاد کردن ..... صفحه ۲۳۶، ۲۳۷
- پیشگیرهای مرتبط با فصل زمستان ..... صفحه ۴۱۳
- پیغام / چراغ / بوق هشدار ..... صفحه ۶۰۶، ۵۹۸، ۲۳۹
- ⑪ کلید VSC off ..... صفحه ۴۰۴
- ⑫ کلید سیستم نگهدارنده ترمز ..... صفحه ۲۴۱
- ⑬ کلید حالت رانندگی EV ..... صفحه ۲۲۸



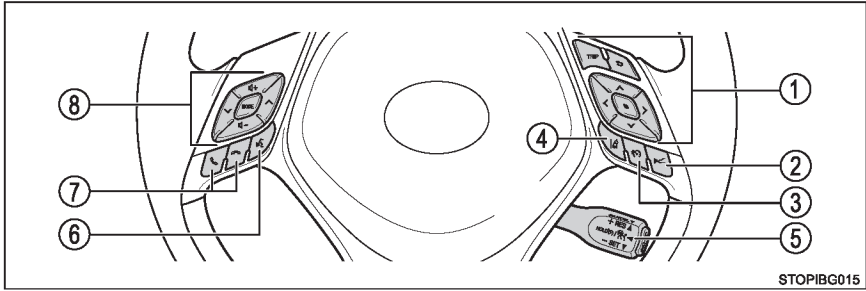

- ① کلیدهای کنترل صفحه نمایش ..... صفحه ۱۳۰ و ۱۲۶
- ② دکمه فاصله خودرو تا خودرو<sup>\*1</sup> ..... صفحه ۳۱۴
- ③ کلید محدود کننده سرعت<sup>\*1</sup> ..... صفحه ۳۳۰
- ④ کلید LDA (هشدار انحراف از رانندگی بین خطوط همراه با کنترل فرمان)<sup>\*1</sup> ..... صفحه ۲۸۹
- ⑤ کلید کروز کنترل<sup>\*1</sup>  
 کروز کنترل<sup>\*1</sup> ..... صفحه ۳۲۲
- رادار دینامیکی کروز کنترل همراه با محدوده گسترده قابل تطبیق با سرعت<sup>\*1</sup> ..... صفحه ۳۰۷
- ⑥ کلید مکالمه<sup>1, 2</sup>
- ⑦ کلیدهای تلفن<sup>1, 2</sup> ..... صفحه ۴۵۵
- ⑧ کلیدهای کنترل از راه دور سیستم صوتی روی غربلک فرمان<sup>1, 2</sup> ..... صفحه ۴۱۹ و ۴۵۵

\*1: در صورت تجهیز

\*2: برای خودروهای مجهز به سیستم موقعیت یاب یا سیستم چند رسانه‌ای، به "کتابچه راهنمای سیستم موقعیت یاب و چندرسانه‌ای" مراجعه نمایید.

■ نمای داخلی خودرو (خودروهای فرمان سمت چپ)

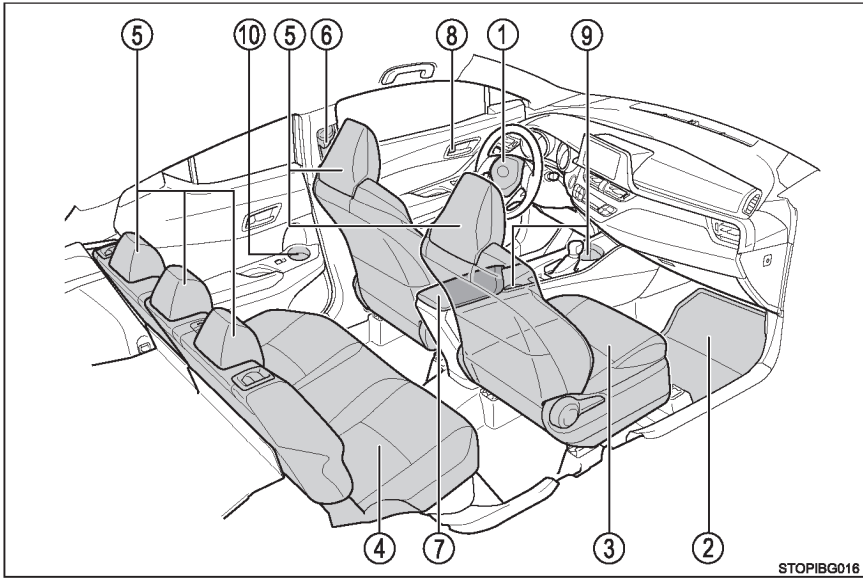

- ① کیسه‌های هوا ..... صفحه ۴۳
- ② کف پوش‌ها ..... صفحه ۳۴
- ③ صندلی‌های جلو ..... صفحه ۱۷۸
- ④ صندلی‌های عقب ..... صفحه ۱۸۰
- ⑤ پشت‌سری‌ها (جلو/ وسط عقب<sup>۱</sup>/ کنار عقب) ..... صفحه ۱۸۲
- ⑥ کمربندهای ایمنی ..... صفحه ۳۸
- ⑦ جعبه کنسول ..... صفحه ۴۹۴
- ⑧ دکمه‌های قفل داخلی ..... صفحه ۱۵۲
- ⑨ جالیوانی‌ها ..... صفحه ۴۹۶
- ⑩ جابطری‌ها ..... صفحه ۴۹۵

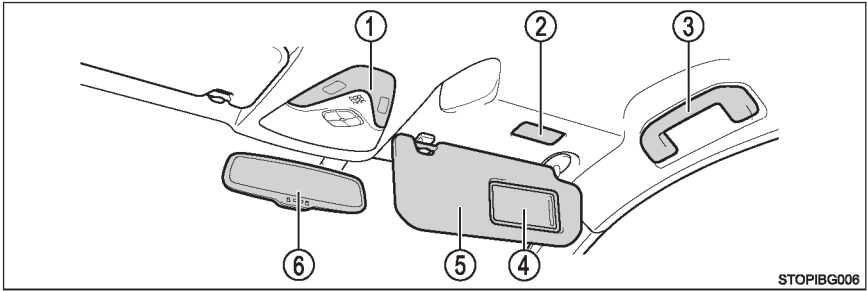

STOPIBG006

- ① چراغ‌های داخلی \*1 / چراغ‌های سقفی (نقشه خوانی) \*1 ..... صفحه ۴۹۱
- ② چراغ‌های آینه آرایش \*1 ..... صفحه ۵۰۵
- ③ دستگیره‌های سقفی (کمکی) ..... صفحه ۵۰۹
- ④ آینه‌های آرایش ..... صفحه ۵۰۵
- ⑤ آفتابگیرها \*2 ..... صفحه ۵۰۵
- ⑥ آینه دید عقب داخلی ..... صفحه ۱۸۸

\*1: در صورت تجهیز

\*2: هرگز صندلی کودک رو به عقب را در صندلی مجهز به کیسه هوای فعال در قسمت جلو نصب نکنید، زیرا منجر به بروز آسیب جسمی جدی یا مرگ کودک می‌شود. (← صفحه ۶۸)



جلوداشبورد (خودروهای فرمان سمت راست)

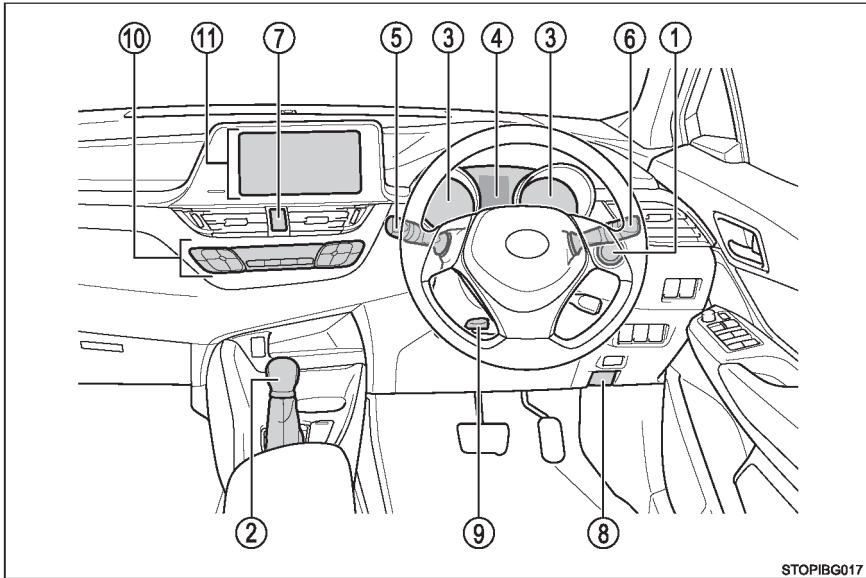

- 1** دکمه استارت ..... صفحه ۲۲۱  
 فعال کردن سیستم هیبریدی / تغییر دادن حالت‌ها ..... صفحه ۲۲۱  
 غیرفعال کردن سیستم هیبریدی در مواقع اضطراری ..... صفحه ۵۸۷  
 در صورت فعال نشدن سیستم هیبریدی ..... صفحه ۶۴۶  
 پیغام‌های هشدار ..... صفحه ۶۰۶  
**2** اهرم تعویض دنده ..... صفحه ۲۳۱  
 تغییر دادن موقعیت اهرم تعویض دنده ..... صفحه ۲۳۱  
 توصیه‌های مرتبط با بکسل نمودن خودرو ..... صفحه ۵۸۸  
 در صورت حرکت نکردن اهرم تعویض دنده ..... صفحه ۲۳۳  
**3** نشانگرها ..... صفحه ۱۲۵  
 خواندن نشانگرها / تنظیم روشنایی جلو داشبورد ..... صفحه ۱۲۵  
 نشانگرها و چراغ‌های هشدار ..... صفحه ۱۱۶  
 در صورت روشن شدن چراغ‌های هشدار ..... صفحه ۵۹۵

- ④ صفحه نمایش چند منظوره ..... صفحه ۱۲۹  
 در صورت نمایش پیام یا نشانگر هشدار ..... صفحه ۶۰۶
- ⑤ دسته راهنما ..... صفحه ۲۳۵  
 کلید چراغ جلو ..... صفحه ۲۴۴  
 چراغ‌های جلو / چراغ‌های کوچک جلو / چراغ‌های خطر عقب  
 چراغ‌های رانندگی در روز ..... صفحه ۲۴۴  
 چراغ‌های مه‌شکن جلو\*۱ / چراغ مه‌شکن عقب ..... صفحه ۲۵۴
- ⑥ کلید برف پاک‌کن و شیشه‌شوی شیشه جلو ..... صفحه ۲۵۶  
 کلید برف پاک‌کن و شیشه‌شوی شیشه عقب\*۱ ..... صفحه ۲۵۹  
 نحوه استفاده ..... صفحه ۲۵۶، ۲۵۹  
 افزودن مایع شیشه‌شوی ..... صفحه ۵۳۹
- ⑦ کلید چراغ‌های اعلام خطر (فلاشر) ..... صفحه ۵۸۶
- ⑧ اهرم آزاد کن قفل درب موتور ..... صفحه ۵۲۶
- ⑨ اهرم آزاد کن قفل ستون تلسکوپی و تاشو غربلیک فرمان ..... صفحه ۱۸۶
- ⑩ سیستم تهویه هوای مطبوع (ایر کاندیشن) ..... صفحه ۴۷۸  
 نحوه استفاده ..... صفحه ۴۷۸  
 گرمکن شیشه عقب ..... صفحه ۴۸۲  
 گرمکن صندلی‌ها\*۱ ..... صفحه ۴۸۸
- ⑪ سیستم چندرسانه‌ای / سیستم موقعیت‌یاب ۱، ۲\*  
 نشانگر انرژی / صفحه نمایش مصرف سوخت ..... صفحه ۱۳۸

\*۱: در صورت تجهیز

\*۲: برای خودروهای مجهز به سیستم موقعیت‌یاب یا سیستم چند رسانه‌ای،  
 به "کتابچه راهنما سیستم موقعیت‌یاب و چند رسانه‌ای" مراجعه نمایید.

■ کلیدها (خودروهای فرمان سمت راست)

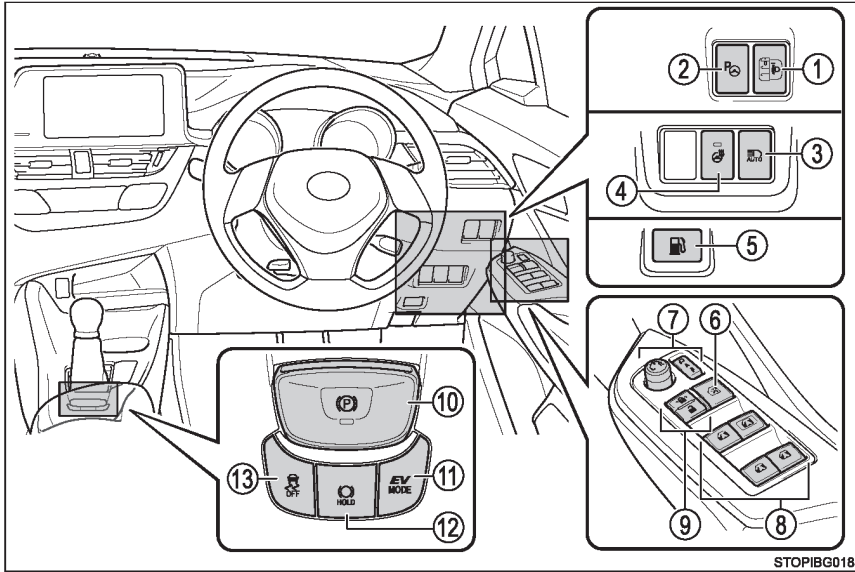

- ① کلید شاخص تنظیم دستی ارتفاع نور چراغ جلو\* ..... صفحه ۲۴۶
- ② کلید S-IPA (سیستم کمکی پارک آسان هوشمند)\* ..... صفحه ۳۶۵
- ③ کلید نور بالای اتوماتیک\* ..... صفحه ۲۴۹
- ④ کلید گرمکن غریبک فرمان\* ..... صفحه ۴۸۹
- ⑤ کلید بازکن درب باک سوخت ..... صفحه ۲۶۴
- ⑥ کلید قفل شیشه‌ها ..... صفحه ۱۹۳
- ⑦ کلید آینه‌های بغل ..... صفحه ۱۹۰
- ⑧ کلید شیشه بالا برهای برقی ..... صفحه ۱۹۳
- ⑨ کلید قفل درب‌ها ..... صفحه ۱۵۲
- ⑩ کلید ترمز دستی ..... صفحه ۲۳۶
- درگیر کردن / آزاد کردن ..... صفحه ۲۳۶، ۲۳۷
- پیشگیرهای مرتبط با فصل زمستان ..... صفحه ۴۱۳
- پیغام / چراغ / آژیر هشدار ..... صفحه ۲۳۹، ۵۹۸، ۶۰۶
- ⑪ کلید حالت رانندگی EV ..... صفحه ۲۲۸
- ⑫ کلید سیستم نگهدارنده ترمز ..... صفحه ۲۴۱
- ⑬ کلید VSC off ..... صفحه ۴۰۴



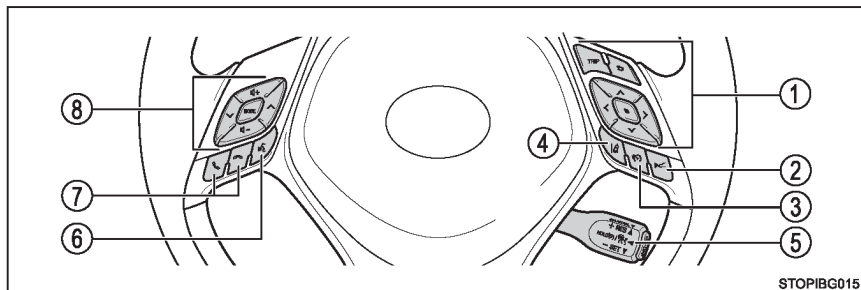

STOPIBG015

- ① کلیدهای کنترل صفحه نمایش ..... صفحه ۱۲۶، ۱۳۰
- ② دکمه فاصله خودرو تا خودرو ..... صفحه ۳۱۴
- ③ کلید محدود کننده سرعت ..... صفحه ۳۳۰
- ④ کلید LDA (هشدار انحراف از رانندگی بین خطوط همراه با کنترل فرمان) ..... صفحه ۲۸۹
- ⑤ کلید کروز کنترل  
رادار دینامیکی کروز کنترل همراه با محدوده گسترده قابل تطبیق با سرعت ..... صفحه ۳۰۷
- ⑥ کلید مکالمه 1, 2\* ..... صفحه ۴۵۵
- ⑦ کلیدهای تلفن 1, 2\* ..... صفحه ۴۵۵
- ⑧ کلیدهای کنترل از راه دور سیستم صوتی روی غربلیک فرمان 1, 2\* ..... صفحه ۴۱۹، ۴۵۵

\*1: در صورت تجهیز

\*2: برای خودروهای مجهز به سیستم موقعیت یاب یا سیستم چند رسانه‌ای،  
به "کتابچه راهنمای سیستم موقعیت یاب و چند رسانه‌ای" مراجعه نمایید.

نمای داخلی خودرو (خودروهای فرمان سمت راست)

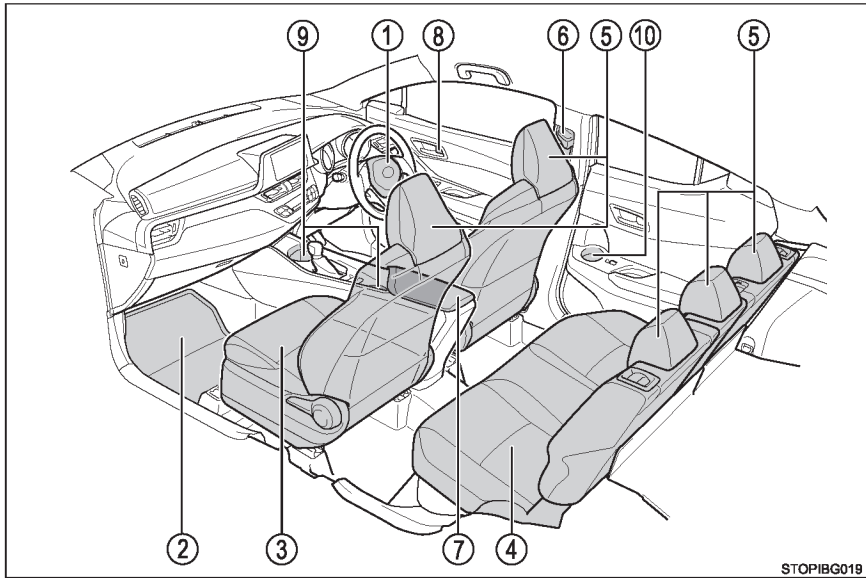

- کیسه‌های هوا ..... ۱
  - کف پوش ها ..... ۲
  - صندلی های جلو ..... ۳
  - صندلی های عقب ..... ۴
  - پشت سری ها (جلو / وسط عقب<sup>۱</sup> / کنار عقب) ..... ۵
  - کمربندهای ایمنی ..... ۶
  - جعبه کنسول ..... ۷
  - دکمه‌های قفل داخلی ..... ۸
  - جالیوانی ها ..... ۹
  - جابطری ها ..... ۱۰
- صفحه ۴۳ .....  
 صفحه ۳۴ .....  
 صفحه ۱۷۸ .....  
 صفحه ۱۸۰ .....  
 صفحه ۱۸۲ .....  
 صفحه ۳۸ .....  
 صفحه ۴۹۴ .....  
 صفحه ۱۵۲ .....  
 صفحه ۴۹۶ .....  
 صفحه ۴۹۵ .....

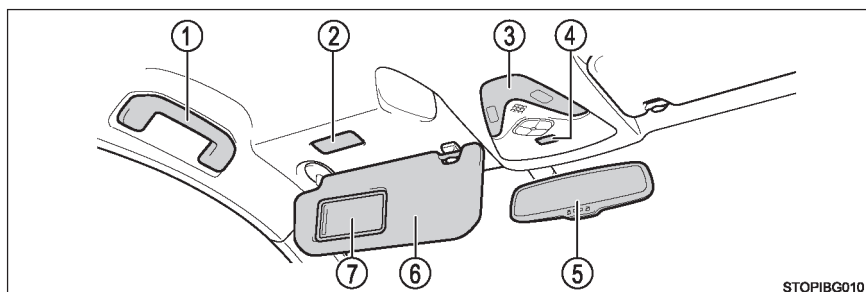

- ① دستگیره‌های سقفی (کمکی) ..... صفحه ۵۰۹
- ② چراغ‌های آینه آرایش\*1 ..... صفحه ۵۰۵
- ③ چراغ‌های داخلی\*1 / چراغ‌های سقفی (نقشه‌خوانی)\*1 ..... صفحه ۴۹۱
- ④ کلید خاموش کردن سنسور دزدگیر\*1 ..... صفحه ۱۱۰
- ⑤ آینه دید عقب داخلی ..... صفحه ۱۸۸
- ⑥ آفتابگیرها\*2 ..... صفحه ۵۰۵
- ⑦ آینه‌های آرایش ..... صفحه ۵۰۵

\*1: در صورت تجهیز

\*2: هرگز صندلی کودک رو به عقب را در صندلی مجهز به کیسه هوای فعال در قسمت جلو نصب نکنید، زیرا منجر به بروز آسیب جسمی جدی یا مرگ کودک می‌شود. ( ← صفحه ۶۸)





### ۱-۱. استفاده ایمن از خودرو

- پیش از رانندگی ..... ۳۴
- برای رانندگی ایمن ..... ۳۶
- کمربندهای ایمنی ..... ۳۸
- سیستم SRS - کیسه هوا ..... ۴۳
- توصیه‌های مرتبط با دود آگزوز ..... ۵۶

### ۱-۲. ایمنی کودکان

- سیستم فعال و غیرفعال کردن دستی کیسه  
هوا ..... ۵۷
- رانندگی با وجود کودکان در خودرو ..... ۶۰
- سیستم محافظ کودک (صندلی محافظ کودک)  
..... ۶۱

### ۱-۳. سیستم هیبریدی

- ویژگی‌های سیستم هیبریدی ..... ۸۷
- توصیه‌های مرتبط با سیستم هیبریدی ..... ۹۲

### ۱-۴. سیستم دزدگیر

- سیستم ایموبلایزر (ضدسرقت) ..... ۹۹
- سیستم قفل دابل (Double locking) ..... ۱۰۴
- آژیر ..... ۱۰۶
- برچسب‌های پیشگیری از سرقت ..... ۱۱۴

## پیش از رانندگی

### کف پوش

فقط از کف پوش‌های طراحی شده مخصوص این مدل خودرو در همان سال تولید خودرو استفاده نمایید. کف پوش‌ها را به‌طور ایمن روی کف خودرو نصب نمایید.

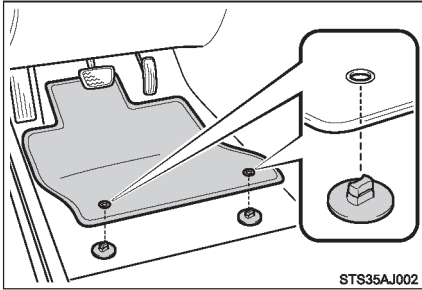

1 قلاب‌های نگهدارنده (بست‌ها) را در سوراخ‌های کف پوش جا بزنید.

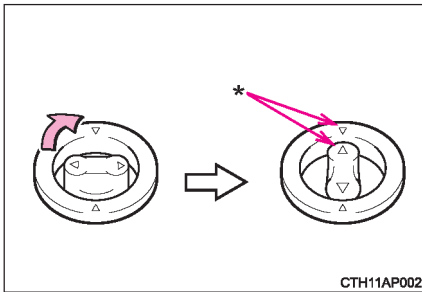

2 دکمه‌های بالایی هر یک از قلاب‌های نگهدارنده را بچرخانید تا کف پوش در جای خود محکم شود. \* همیشه علائم  $\Delta$  را با هم همراهی نمایید.

شکل قلاب (بست)‌های نگهدارنده ممکن است با آنچه در تصویر نشان داده شده متفاوت باشد.

اقدامات احتیاطی زیر را مد نظر قرار دهید. عدم رعایت نکات ذکر شده ممکن است منجر به سر خوردن کفپوش سمت راننده و احتمالاً تداخل با عملکرد پدال‌ها حین رانندگی شود. این مسئله ممکن است باعث افزایش ناخواسته سرعت شود یا متوقف کردن وسیله را دشوار نماید که در این صورت باعث وقوع تصادف منجر به مرگ یا آسیب‌های جسمی جدی می‌شود.

**■ در صورت نصب کفپوش سمت راننده**

- از کفپوش‌های طراحی شده برای مدل‌های دیگر یا خودروهای ساخت سال‌های دیگر استفاده نکنید، حتی اگر این کفپوش، قطعات اصلی تویوتا باشد.
- فقط از کفپوش طراحی شده برای صندلی راننده استفاده کنید.
- همیشه کفپوش‌ها را با استفاده از قلاب (بست) های نگهدارنده تعبیه شده، محکم سوار کنید.
- دو یا چند کفپوش را بر روی یکدیگر استفاده نکنید.
- از پشت به رو یا سروته قرار دادن کفپوش خودداری نمایید.

**■ پیش از رانندگی**

- محکم بودن کفپوش در محل خود بوسیله تمام قلاب‌های (بست‌ها) نگهدارنده و تعبیه شده را کنترل کنید. به‌خصوص پس از تمیز کردن کف خودرو، حتماً کفپوش‌ها را کنترل کنید.
- زمانی‌که سیستم هیبریدی متوقف است و اهرم تعویض دنده در موقعیت P است، بطور کامل پدال‌ها را تا انتها فشار دهید تا مطمئن شوید کفپوش با عملکرد پدال‌ها تداخل نداشته باشد.

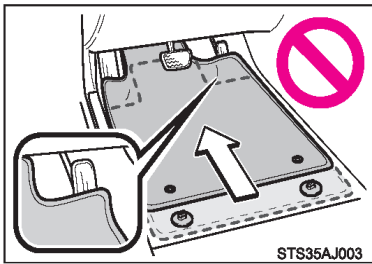



## برای رانندگی ایمن

برای رانندگی ایمن، قبل از رانندگی، صندلی و آینه‌ها را در موقعیت مناسب تنظیم نمایید.

### طرز صحیح نشستن در رانندگی

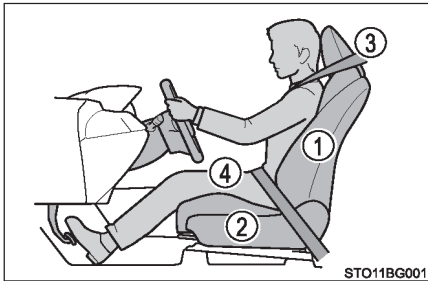

① زاویه پشتی صندلی را به نحوی تنظیم نمایید که در موقعیت نشستن صاف قرار بگیرید تا مجبور نشوید برای رانندگی به سمت جلو خم شوید. (← صفحه ۱۷۸)

② صندلی را به نحوی تنظیم نمایید که به راحتی بتوانید پدال‌ها را کاملاً فشار دهید و حین گرفتن غریبک فرمان، آرنجتان اندکی خم شده باشد. (← صفحه ۱۸۶، ۱۷۸)

③ پشت‌سری را در جای خود طوری جا بزنید که مرکز آن در نزدیک‌ترین قسمت بالایی گوش‌ها باشد. (← صفحه ۱۸۲)

④ کمربند ایمنی را به نحو صحیح ببندید. (← صفحه ۳۸)

### استفاده صحیح از کمربندهای ایمنی

پیش از رانندگی از بسته بودن کمربند ایمنی تمام افراد درون خودرو مطمئن شوید. (← صفحه ۳۸)  
تا زمانی که کودک به اندازه کافی بزرگ شود و بتواند از کمربند ایمنی خودرو به‌درستی استفاده کند، از صندلی محافظ کودک مناسب استفاده نمایید. (← صفحه ۶۱)

## تنظیم آینه‌ها

مطمئن شوید که از طریق تنظیم صحیح آینه داخلی و آینه‌های بغل، می‌توانید عقب خودرو را به‌طور صحیح ببینید. ( ← صفحه ۱۸۸، ۱۹۰)

### هشدار

- اقدامات احتیاطی زیر را مد نظر قرار دهید.
- عدم توجه به این موارد می‌تواند منجر به آسیب‌های جسمی جدی و حتی مرگ گردد.
  - از تنظیم صندلی راننده حین رانندگی خودداری نمایید.
  - این کار می‌تواند منجر به از دست دادن کنترل خودرو شود.
  - از قرار دادن بالشتک بین راننده یا سرنشین و پشتی صندلی خودداری نمایید.
  - زیرا بالشتک ممکن است از نشستن در موقعیت صحیح جلوگیری کند و تأثیرگذاری کمربند ایمنی و پشت‌سری را کاهش می‌دهد.
  - از قرار دادن اجسام، زیر صندلی‌های جلو خودداری نمایید.
  - اجسام زیر صندلی‌های جلو می‌توانند در ریل‌های صندلی گیر کنند و از قفل شدن صندلی در محل صحیح جلوگیری نمایند. این مسئله ممکن است منجر به تصادف و صدمه دیدن مکانیزم تنظیم صندلی گردد.
  - همواره حین رانندگی در جاده‌ها محدودیت سرعت قانونی را در نظر بگیرید.
  - هنگام رانندگی در مسیرهای طولانی، پیش از احساس خستگی، بطور مرتب استراحت کنید.
  - همچنین اگر حین رانندگی احساس خستگی یا خواب‌آلودگی می‌کنید خود را مجبور به ادامه رانندگی نکرده و بلافاصله استراحت نمایید.

## کمربندهای ایمنی

پیش از رانندگی، مطمئن شوید تمامی سرنشینان کمربندهای ایمنی خود را به طور صحیح بسته‌اند.

### استفاده صحیح از کمربندهای ایمنی

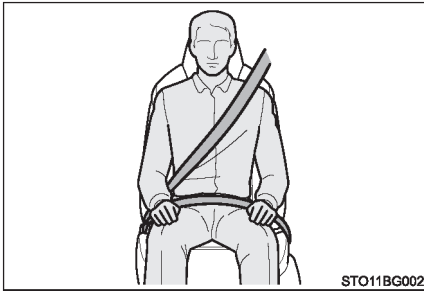

- قسمت شانه کمربند را بکشید تا کاملاً بر روی شانه قرار گیرد. اما نباید کمربند در تماس با گردن باشد یا از روی شانه بیافتد.
- قسمت روی پای کمربند را تا جای ممکن بر روی ران‌ها پایین بیاورید.
- موقعیت پشتی صندلی را تنظیم نمایید. کاملاً صاف و راحت به پشتی صندلی تکیه دهید.
- از پیچ خوردن کمربند ایمنی جلوگیری نمایید.

### بستن و آزاد کردن کمربند ایمنی

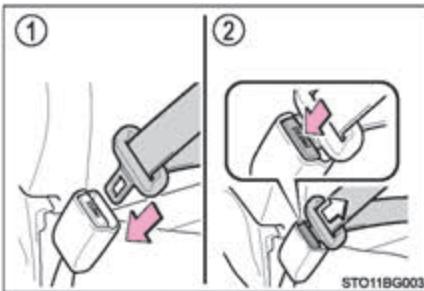

- ① برای بستن کمربند ایمنی، زبانه قفل را در درون قفل فشار دهید تا صدای قفل (کلیک) شنیده شود.
- ② برای آزاد کردن کمربند ایمنی، دکمه ضامن را فشار دهید.

### تنظیم ارتفاع نگهدارنده قسمت روی شانه کمر بند ایمنی (صندلی های جلو)



- ① حین فشار دادن دکمه آزادکن، نگهدارنده قسمت روی شانه کمر بند ایمنی را حرکت دهید.
  - ② نگهدارنده کمر بند ایمنی را به سمت بالا فشار دهید.
- تنظیم کننده ارتفاع را تا جایی که لازم است به سمت بالا و پایین فشار دهید تا صدای کلیک شنیده شود.

### پیش کشنده های کمر بند ایمنی

◀ خودروهای مجهز به کیسه هوای زانویی

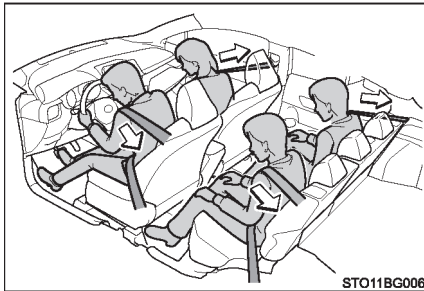

◀ خودروهای فاقد کیسه هوای زانویی

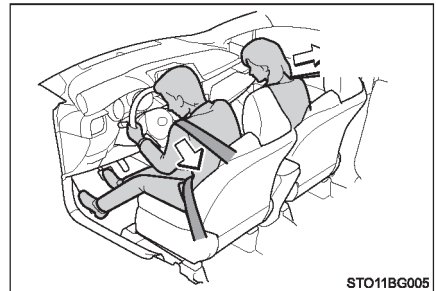

در صورت بروز تصادف شدید از قسمت جلو یا بغل خودرو، پیش کشنده های کمر بند های ایمنی به سرعت با جمع کردن کمر بند های ایمنی از سرنشینان محافظت می کنند. پیش کشنده ها در صورت بروز تصادف جزئی از جلو، بغل، عقب یا واژگونی خودرو عمل نمی کنند.

### ■ قفل اضطراری جمع‌کننده (ELR)

جمع‌کننده، حین توقف ناگهانی یا برخورد، کمربند ایمنی را قفل می‌کند. همچنین در صورت خم شدن سریع به جلو، قفل خواهد شد. حرکت کند و آرام اجازه می‌دهد کمربند آزاد شده و بتوانید کاملاً جابه‌جا شوید.

### ■ کاربرد کمربند ایمنی کودک

کمربندهای ایمنی خودرو عمدتاً برای استفاده بزرگسالان طراحی شده‌اند.

● تا زمانی که کودک به اندازه کافی بزرگ شود و بتواند از کمربند ایمنی خودرو استفاده کند، از صندلی محافظ کودک مناسب استفاده نمایید. (← صفحه ۶۱)

● زمانی که کودک برای استفاده از کمربند ایمنی خودرو به اندازه کافی بزرگ شده است، دستورالعمل مرتبط با استفاده از کمربند ایمنی خودرو را دنبال نمایید. (← صفحه ۳۸)

### ■ تعویض کمربند ایمنی پس از فعال شدن پیش‌کشنده

اگر خودرو چند تصادف پی‌درپی داشته باشد، پیش‌کشنده در تصادف اول فعال خواهد شد، اما در تصادفات دوم یا بعدی فعال نخواهد شد.

### ■ قوانین مرتبط با کمربند ایمنی

در صورت وجود قوانین مربوط به کمربند ایمنی در منطقه محل سکونت شما، برای تعویض یا نصب کمربندهای ایمنی با عاملیت‌های مجاز تویوتا یا تعمیرگاه‌های مجاز تویوتا تماس حاصل نمایید.

هشدار 

برای کاهش ریسک صدمات جسمی حین ترمز ناگهانی، دور زدن ناگهانی یا تصادف اقدامات احتیاطی زیر را در نظر بگیرید.

عدم توجه به موارد زیر می‌تواند منجر به صدمات جسمی جدی و یا حتی مرگ گردد.

**■ استفاده از کمربند ایمنی**

- از بسته بودن کمربند ایمنی تمام سرنشینان اطمینان حاصل نمایید.
- همیشه کمربند ایمنی خود را به‌طور صحیح ببندید.
- هر کمربند ایمنی فقط مخصوص یک نفر است. از کمربند ایمنی برای دو نفر با هم مثلاً همراه با کودک استفاده نکنید.
- توپوتا توصیه می‌کند کودکان در صندلی عقب بنشینند و همیشه از کمربند ایمنی و یا صندلی محافظ کودک مناسب استفاده کنند.
- برای نشستن در موقعیت مناسب، از خواباندن بیش از حد صندلی خودداری کنید. کمربند ایمنی زمانی بیشترین تأثیر را دارد که سرنشینان صاف نشسته و کاملاً به عقب تکیه داده باشند.
- از رد کردن قسمت روی شانه از زیر بازو خودداری نمایید.
- همیشه کمربند ایمنی را در وضعیت پایین و به‌صورت ایمن و مناسب در امتداد ران‌ها ببندید.

**■ زنان باردار**

برای استفاده از کمربند ایمنی به روش صحیح، توصیه‌های پزشکی را در نظر بگیرید. (← صفحه ۳۸)

زنان باردار باید همانند دیگر سرنشینان بخش روی پای کمربند ایمنی را تا جای ممکن پایین و روی ران‌ها ببندند. قسمت روی شانه باید کاملاً روی شانه بوده و از تماس آن با بخش شکمی خودداری شود.

اگر کمربند ایمنی به نحو صحیح بسته نشده باشد، حین بروز ترمزهای ناگهانی یا تصادف نه تنها بانوان باردار، بلکه جنین نیز می‌تواند در معرض صدمات جسمی جدی با حتی مرگ قرار گیرد.

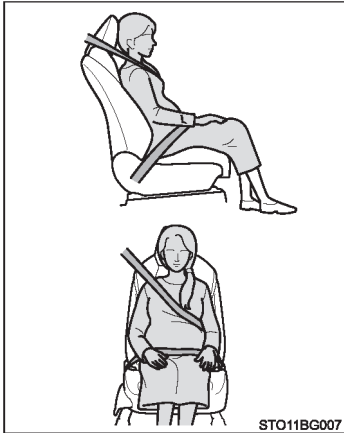

## هشدار

### ■ افراد بیمار

برای استفاده صحیح از کمربند ایمنی، با پزشک خود مشورت نمایید و کمربند ایمنی را به طرز صحیح ببندید (← صفحه ۳۸)

### ■ حین حضور کودکان در خودرو

← صفحه ۷۷

### ■ پیش‌کشنده کمربندهای ایمنی

اگر پیش‌کشنده کمربند ایمنی فعال شده است، چراغ هشدار SRS روشن می‌شود. در این صورت، کمربند ایمنی مجدد قابل استفاده نبوده و باید در عملیتهای مجاز تویوتا یا تعمیرگاه‌های مجاز تویوتا تعویض گردد.

### ■ پایه نگهدارنده قابل تنظیم کمربند روی شانه (صندلی‌های جلو)

همیشه از قرارگیری قسمت روی شانه در مرکز شانه خود اطمینان حاصل نمایید. کمربند باید دور از گردن شما قرار گرفته، اما در عین حال از روی شانه نیفتد. عدم توجه به این مورد می‌تواند حین بروز تصادف، توقف ناگهانی یا گردش ناگهانی میزان حفاظت را کاهش دهد، منجر به صدمات جسمی جدی یا حتی مرگ گردد. (← صفحه ۳۹)

### ■ صدمه دیدن و ساییدگی کمربند ایمنی

- برای جلوگیری از صدمه دیدن کمربند ایمنی، کمربند، یا زبانه آن را لای درب قرار ندهید.
- سیستم کمربند ایمنی را به‌طور دوره‌ای چک کنید و قطعات را از لحاظ بریدگی، پوسیدگی و شل بودن بررسی نمایید. از کمربند ایمنی آسیب دیده تا زمانی که آن را تعویض نکرده‌اید استفاده نکنید. کمربند ایمنی صدمه دیده نمی‌تواند از سرنشین در برابر آسیب‌های جسمی جدی یا حتی مرگ محافظت نماید.
- از قفل بودن کمربند و زبانه اطمینان حاصل نمایید، پیچ نخوردن کمربند را کنترل نمایید. اگر کمربند ایمنی به نحو صحیح عمل نمی‌کند، بلافاصله با عملیتهای مجاز تویوتا یا تعمیرگاه مجاز تویوتا تماس حاصل نمایید.
- در صورتی که خودرو تصادف جدی داشته است، حتی در صورت عدم مشاهده آسیب، مجموعه صندلی شامل کمربندها را تعویض نمایید.
- اقدام به سوار کردن، پیاده کردن، تغییر، باز کردن یا انهدام کمربند ایمنی نکنید. تعمیرات لازم باید توسط عملیتهای مجاز تویوتا، یا تعمیرگاه مجاز تویوتا انجام شود. دستکاری نادرست می‌تواند منجر به عملکرد غیر صحیح گردد.

## سیستم SRS - کیسه هوا

در صورت قرار گرفتن خودرو در معرض انواع خاصی از برخوردهای شدید که می‌تواند صدمات جسمی جدی را به سرنشینان وارد کند، کیسه‌های هوا باز می‌شوند. کیسه‌های هوا به همراه کمربندهای ایمنی عمل می‌کنند و احتمال آسیب‌های جسمی یا مرگ سرنشینان را کاهش می‌دهند.

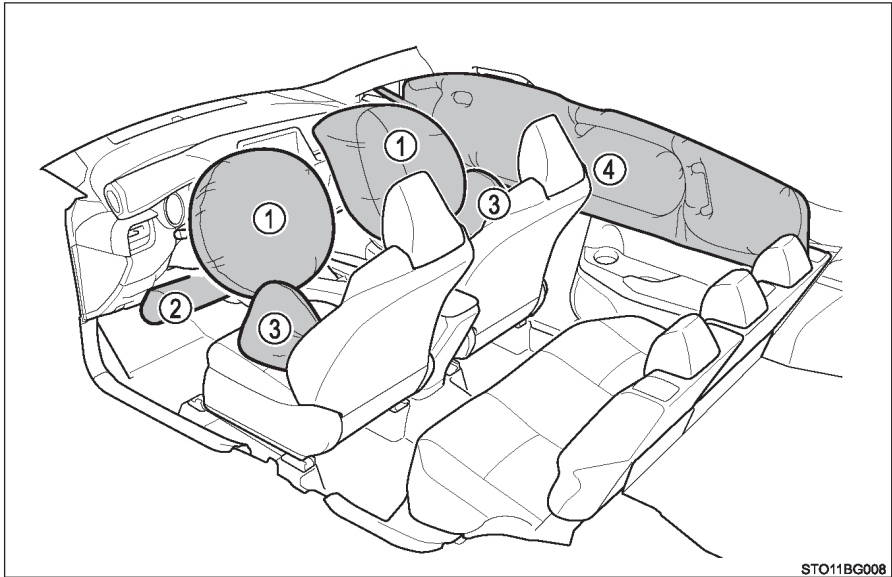

### سیستم SRS - کیسه‌های هوای جلو

- ① کیسه هوای راننده/ کیسه هوای سرنشین جلو  
این کیسه‌ها می‌توانند از برخورد سر و قفسه سینه راننده و سرنشین جلو با قطعات داخلی خودرو جلوگیری کنند.
- ② کیسه هوای زانویی راننده (در صورت تجهیز)  
می‌تواند از راننده محافظت کند.

### سیستم SRS - کیسه‌های هوای جانبی و پرده‌ای

- ③ کیسه‌های هوای جانبی جلو  
می‌تواند از بالا تنه سرنشینان جلو محافظت نماید.
- ④ کیسه‌های هوای پرده‌ای  
عمدتاً می‌تواند از قسمت سر سرنشینان در صندلی‌های کناری محافظت نماید.



تجهیزات سیستم SRS - کیسه‌های هوا

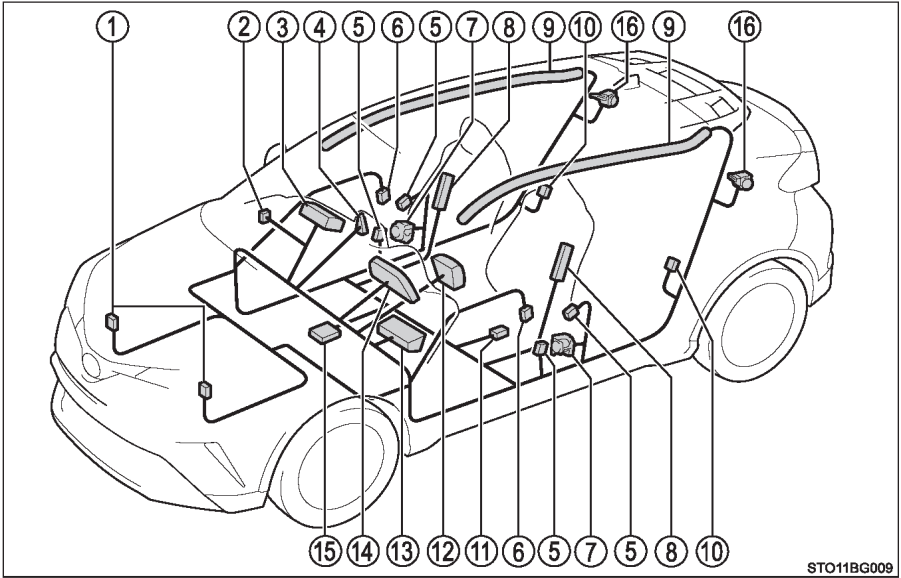

- ① سنسورهای برخورد از جلو
- ② کلید فعال / غیرفعال کردن دستی کیسه هوا (در صورت تجهیز)
- ③ کیسه هوای سرنشین جلو
- ④ نشانگر "PASSENGER AIR BAG" (وضعیت کیسه هوای سرنشین جلو) (در صورت تجهیز)
- ⑤ سنسورهای برخورد از کنار (جلو)
- ⑥ سنسورهای برخورد از کنار (درب جلو)
- ⑦ پیش‌کننده کمربند ایمنی و محدودکننده نیرو (جلو)
- ⑧ کیسه‌های هوای جانبی
- ⑨ کیسه‌های هوای پرده‌ای
- ⑩ سنسورهای برخورد از کنار (عقب)
- ⑪ سنسور موقعیت صندلی راننده (در صورت تجهیز)
- ⑫ کیسه هوای راننده
- ⑬ کیسه هوای زانویی راننده (در صورت تجهیز)
- ⑭ چراغ هشدار SRS (کیسه هوا)
- ⑮ مجموعه سنسور و کامپیوتر کیسه هوا
- ⑯ پیش‌کننده‌های کمربند ایمنی و محدودکننده نیرو (صندلی‌های کناری عقب) (در صورت تجهیز)

قطعات اصلی سیستم کیسه هوا SRS در بالا نشان داده شده‌اند. سیستم کیسه هوا توسط مجموعه سنسور و کامپیوتر کیسه هوا کنترل می‌شود. زمانی که کیسه هوا فعال می‌شود، واکنشی شیمیایی در چاشنی رخ می‌دهد که به سرعت باعث پر شدن کیسه‌های هوا با گازی غیرسمی شده و حرکت سرنشینان را محدود می‌کند.



### توصیه‌های مرتبط با کیسه هوا

- به پیشگیری‌های ذیل مرتبط با مرتبط با سیستم کیسه هوا توجه نمایید.
- عدم توجه به موارد زیر منجر به صدمات جسمی جدی یا حتی مرگ می‌گردد.
- راننده و تمام سرنشینان درون خودرو باید کمربندهای ایمنی خود را به صورت صحیح ببندند.
- کیسه‌های هوا تجهیزاتی کمکی برای استفاده همراه با کمربندهای ایمنی هستند.
- کیسه‌های هوای راننده با نیروی شدیدی باز می‌شوند و در صورتی که راننده خیلی نزدیک کیسه هوا نشسته باشد ممکن است منجر به صدمات جسمی جدی یا حتی مرگ گردد.
- از آنجا که محدوده خطر کیسه هوای راننده (2-3 in.) 50-75 mm از محل باز شدن است، لذا نشستن در فاصله (10 in.) 250 mm از کیسه هوای راننده شما را در محدوده ایمن قرار می‌دهد. این فاصله از مرکز غربلیک فرمان تا قفسه سینه اندازه‌گیری شده است. اگر در فاصله کم‌تر از (10 in.) 250 mm نشسته‌اید، می‌توانید به روش‌های زیر موقعیت رانندگی خود را تغییر دهید.
- صندلی خود را تا جایی که راحت به پدال‌ها دسترسی داشته باشید عقب ببرید.
- اندکی پشتی صندلی را بخوابانید. با وجود اینکه طراحی خودروها متفاوت است، حتی برای بسیاری از رانندگان که صندلی راننده را تا آخرین موقعیت جلو می‌آورند به سادگی می‌توان برای حفظ فاصله ۲۵۰ میلی‌متری با غربلیک فرمان کمی پشتی صندلی را خم کرد. اگر خواباندن پشتی صندلی دیدن جاده را برایتان سخت می‌کند، با استفاده از تشکچه‌ای سفت و غیرلغزنده، موقعیت خود را بالاتر برده و یا در صورت تجهیز صندلی خودرو به تنظیم ارتفاع، صندلی را بالا بیاورید.
- اگر غربلیک فرمان قابل تنظیم است، آن را به سمت پایین حرکت دهید، با این حرکت کیسه هوا به جای سر و گردن روبروی قفسه سینه شما تنظیم می‌شود.
- با توجه به توصیه‌های بالا، صندلی می‌بایست طوری تنظیم شود که بتوانید پدال‌های پای و غربلیک فرمان را کنترل کرده و محدوده دید خود را نسبت به صفحات کنترل جلو داشبورد حفظ نمایید.

**پیشگیری‌های مرتبط با کیسه هوا**

● کیسه هوای سرنشین جلو با نیروی قابل توجهی باز می‌شود، در صورتی که سرنشین جلو خیلی نزدیک به کیسه هوا بنشیند، ممکن است باعث مرگ یا صدمات جسمی جدی شود. صندلی سرنشین جلو باید به اندازه کافی دور از کیسه هوا باشد و پشتی صندلی هم تنظیم شود تا سرنشین جلو به‌طور قائم و عمود روی صندلی بنشیند.

● نشست نادرست و/یا قراردادن نوزادان و کودکان می‌تواند باعث کشته شدن یا ایجاد صدمات جدی حین باز شدن کیسه هوا شود. نوزاد یا کودکی که برای استفاده از کمربند ایمنی بسیار کوچک است باید توسط صندلی مهار کودک حمل شود. تویوتا شدیداً توصیه می‌کند همه کودکان و نوزادان در صندلی‌های عقب قرار گرفته و به‌درستی محافظت شوند. صندلی‌های عقب برای کودکان و نوزادان نسبت به صندلی جلو امن‌تر می‌باشد. (← صفحه ۶۱)



● از نشستن بر روی لبه صندلی یا تکیه دادن به جلو داشبورد خودداری نمایید.



● از ایستادن کودکان در جلوی کیسه هوای سرنشین جلو، یا نشستن روی پا سرنشینان جلو، جلوگیری نمایید.  
● به سرنشینان صندلی جلو اجازه ندهید چیزی را بر روی زانویشان قرار دهند.



● از تکیه دادن به درب، ریل سقف یا ستون‌های جلو، جانبی و عقب خودداری نمایید.

هشدار 

توصیه‌های مرتبط با کیسه هوا

● اجازه ندهید کسی روی صندلی سرنشین رو به درب زانو بزند یا سر و دستانش را از خودرو بیرون ببرد.



● خودروهای فاقد کیسه هوای زانویی راننده: از چسباندن یا تکیه دادن اشیاء به داشبورد یا پد غریبک فرمان خودداری نمایید. این اجسام می‌توانند حین باز شدن کیسه هوای راننده یا کیسه هوای سرنشین جلو به اطراف پرتاب شوند.

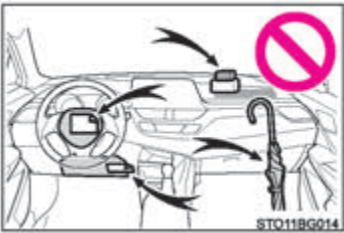

خودروهای مجهز به کیسه هوای زانویی راننده: از چسباندن یا تکیه دادن اشیاء به داشبورد، پد غریبک فرمان و بخش پایینی جلو داشبورد خودداری نمایید. این اجسام می‌توانند حین باز شدن کیسه هوای راننده، کیسه هوای سرنشین جلو و کیسه هوای زانویی راننده به اطراف پرتاب شوند.

● از چسباندن اشیاء به جاهایی مانند درب، شیشه جلو، شیشه درب جانبی، ستون جلو یا عقب، ریل کناری سقف و دستگیره سقفی خودداری نمایید. (بجز برچسب محدودیت سرعت ← صفحه ۶۱۷)



**پیشگیری‌های مرتبط با کیسه هوا**

- خودروهای مجهز به کیسه هوای زانویی راننده: اگر پوشش وینیلی (پلاستیکی) در محل باز شدن کیسه هوای زانویی راننده قرار دارد، حتماً آن را بردارید.
- از تجهیزات جانبی صندلی‌ها که باعث پوشانده شدن محل باز شدن کیسه هوای کناری می‌شود استفاده نکنید زیرا ممکن است در عملکرد باز شدن کیسه هوا تداخل ایجاد کنند. این تجهیزات ممکن است از باز شدن صحیح کیسه هوای کناری جلوگیری کرده، سیستم را غیرفعال کند یا منجر به باز شدن تصادفی کیسه هوا گردد که نتیجه آن بروز صدمات جسمی جدی یا حتی مرگ می‌باشد.
- از ضربه زدن یا وارد آوردن نیروی شدید به محدوده قطعات کیسه هوا یا درب‌های جلو خودداری نمایید. این کار می‌تواند منجر به نقص کیسه‌های هوا گردد.
- از دست زدن به قطعات کیسه هوا بلافاصله پس از باز شدن (فعال شدن) کیسه هوا خودداری نمایید. چرا که ممکن است بسیار داغ باشند.
- در صورتی که پس از باز شدن کیسه هوا نفس کشیدن سخت است، درب‌ها یا پنجره‌ها را باز کنید تا هوای تازه وارد خودرو شود یا در صورت امن بودن، خودرو را ترک نمایید. هرگونه مواد باقی مانده روی پوست را بشویید تا منجر به ناراحتی پوستی نگردد.
- اگر محدوده قرارگیری کیسه هوا همانند پد غربیلک فرمان و روکش داخلی ستون‌های جلو و عقب صدمه دیده یا ترک خورده است، آن را در عاملیت مجاز تویوتا یا تعمیرگاه‌های مجاز تویوتا تعویض نمایید.

هشدار 

### توصیه‌های مرتبط با دستکاری و دور انداختن قطعات کیسه هوا

از اسقاط نمودن خودرو یا انجام هر کدام از تغییرات زیر بدون مشاوره با عاملیت مجاز تویوتا یا تعمیرگاه‌های مجاز تویوتا خودداری نمایید. کیسه‌های هوا ممکن است دچار عیب گردند یا به‌طور تصادفی باز (فعال) و منجر به صدمات جسمی جدی یا حتی مرگ گردند.

- نصب، پیاده کردن، جدا کردن قطعات و تعمیر کیسه‌های هوا
- تعمیر، تغییر، پیاده کردن یا تعویض غربیلک فرمان، جلو داشبورد، داشبورد، صندلی‌ها یا روکش صندلی‌ها، ستون‌های جلو، جانبی و عقب یا ریل‌های کناری سقف، پنل‌های درب جلو، رویه درب جلو یا بلندگوهای درب جلو
- تغییر پنل درب جلو (مانند ایجاد سوراخ در آن)
- تعمیر یا تغییر گلگیر جلو، سپر جلو یا اطراف اتاق سرنشین
- سوار کردن گارد محافظ سپر (گارد شاخ گاوی، کانگاری و ...)، برف روب یا وینچ
- تغییر سیستم تعلیق جلو
- نصب تجهیزات جانبی الکترونیکی همانند سیستم رادیویی دو طرفه قابل حمل (فرستنده RF) و پخش‌کننده CD

### ■ در صورت باز شدن کیسه‌های هوا (ترکیدن)

- ممکن است در صورت تماس با کیسه هوای در حال باز شدن بوسیله گازهای داغ (باد شدن) با سرعت بالا، کبودی، سوختگی و اندکی خراشیدگی بر روی پوست ایجاد شود.
- صدای بلندی شنیده شده و پودر سفیدی پخش خواهد شد.
- قطعات ماژول کیسه هوا (تویی غربیکل فرمان، پوشش کیسه هوا و چاشنی) همچنین صندلی‌های جلو، قطعات ستون‌های جلو و عقب و ریل‌های جانبی سقف ممکن است تا چندین دقیقه داغ باشند. خود کیسه هوا نیز داغ خواهد بود.
- ممکن است شیشه جلو ترک بخورد.

### ■ شرایط باز شدن کیسه هوا (کیسه‌های هوای جلو)

- کیسه‌های هوای جلو در صورت بروز تصادفی با ضربه بیشتر از آستانه میزان تعریف شده (معادل مقدار نیروی ناشی از تصادف رو به جلو با سرعت حدود 20-30 km/h (12-18 mph) با دیوار ثابتی که حرکت نکند یا تغییر شکل ندهد) باز می‌شود.
- با این وجود، سرعت خودرو در آستانه باز شدن می‌بایست در شرایط زیر بسیار بالاتر باشد:
- اگر خودرو با جسمی مانند خودروی پارک شده یا میله پایه تابلو که می‌تواند بر اثر ضربه جابه‌جا یا تغییر شکل پیدا کند برخورد نماید.
- اگر خودرو در تصادف جلو به زیر همانند تصادفی که جلوی خودرو به زیر خودروی دیگر رود یا زیر کفی کامیون رود، درگیر شود.
- بسته به نوع تصادف، ممکن است فقط پیش‌کشنده‌های کمربند ایمنی فعال شوند.

### ■ شرایط باز شدن کیسه‌های هوا (کیسه‌های هوای جانبی و پرده‌ای)

- کیسه‌های هوای جانبی و پرده‌ای در صورتیکه ضربه بیش از میزان تعریف شده (معادل مقدار نیروی حاصل از برخورد حدود ۱۵۰۰ کیلوگرم/۳۳۰۰ پوند باشد و خودروی دیگر، اتاق خودرو را در جهت عمود بر مسیر حرکت با سرعت ۲۰-۳۰ کیلومتر بر ساعت مورد اصابت قرار دهد.
- کیسه‌های هوای پرده‌ای در تصادفات شدید رو به جلو باز خواهند شد.



شرایطی که ممکن است باعث باز شدن کیسه های هوا شود (غیر از تصادف) کیسه های هوای جلو و کیسه های هوای پرده ای ممکن است بر اثر ضربه شدید به زیر خودرو باز شوند. برخی مثال ها در تصویر زیر نمایش داده شده اند.

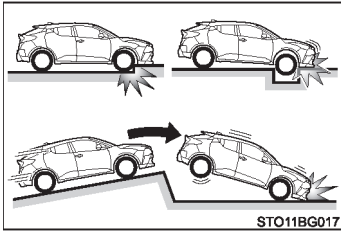

- برخورد با جوی، لبه پیاده رو یا سطح سخت
- افتادن داخل گودالی عمیق یا پریدن از روی آن
- سقوط یا برخورد شدید با زمین

تصادفاتی که در آن ممکن است کیسه های هوا (کیسه های هوای جلو) باز نشود معمولاً در صورت برخورد از کنار یا عقب، واژگون شدن خودرو یا تصادف رو به جلو با سرعت کم، کیسه های هوای جلو باز نمی شوند. اما هرگاه تصادفی از هر نوع منجر به کاهش ناگهانی سرعت رو به جلو خودرو به مقدار کافی شود، ممکن است کیسه های هوای جلو باز شوند.

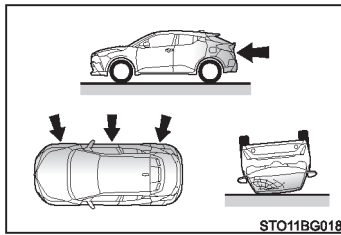

- تصادف از پهلو
- تصادف از عقب
- واژگون شدن خودرو

### ■ انواع تصادفاتی که در آن ممکن است کیسه‌های هوا (جانبی و پرده‌ای) باز نشوند

در صورت برخورد از پهلو با زاویه مشخص یا بروز تصادف از سمت کنار بدنه خودرو به غیر از اتاق سرنشین، کیسه‌های هوای جانبی و پرده‌ای ممکن است باز نشوند.

- برخورد از پهلو به بدنه خودرو به غیر از اتاق سرنشین
- برخورد زاویه‌دار از پهلو

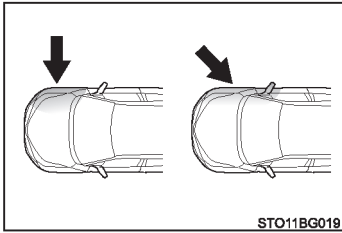

عموماً در صورت بروز تصادف از سمت جلو یا عقب، واژگون شدن خودرو، یا در اثر برخورد از پهلو با سرعت کم، کیسه‌های هوای جانبی باز نمی‌شوند.

- تصادف از جلو
- تصادف از عقب
- واژگون شدن خودرو

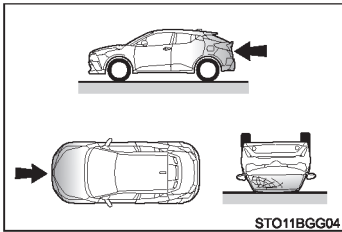

معمولاً در صورت بروز تصادف از سمت عقب، واژگون شدن خودرو، یا در اثر برخورد از پهلو یا از جلو با سرعت کم، کیسه‌های پرده‌ای باز نمی‌شوند.

- تصادف از عقب
- واژگون شدن خودرو

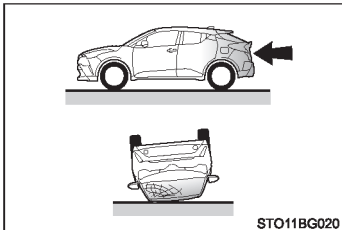

### ■ تماس با عاملیت مجاز تویوتا یا تعمیرگاه‌های مجاز تویوتا

در موارد زیر خودرو نیاز به بررسی و/یا تعمیر دارد، در اولین فرصت ممکن با عاملیت مجاز تویوتا یا تعمیرگاه‌های مجاز تویوتا تماس حاصل نمایید.

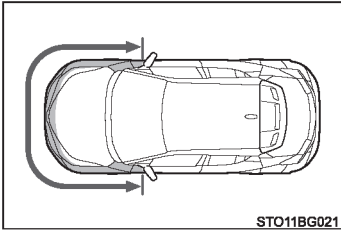

- هر کدام از کیسه‌های هوا باز شده باشند.
- در صورت صدمه دیدن یا تغییر شکل جلوی خودرو یا اینکه سرعت ضربه تصادف آنقدر شدید نیست که منجر به باز شدن کیسه هوای جلو شود.

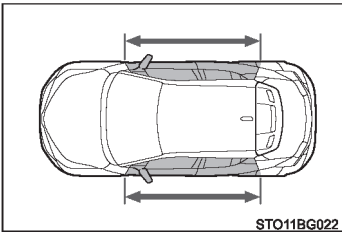

- قسمتی از درب یا محدوده اطراف آن صدمه دیده، تغییر شکل داده یا سوراخ شده است یا خودرو دچار تصادفی شده است که آنقدر شدید نبوده که منجر به باز شدن کیسه هوای جانبی و پرده‌ای شود.

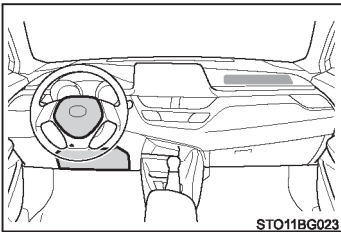

- خودروهای فاقد کیسه هوای زانویی راننده: قسمت پد غریبک فرمان یا داشبورد نزدیک کیسه هوای سرنشین جلو خراشیده شده، ترک خورده یا دچار دیگر صدمات شده باشند.
- خودروهای مجهز به کیسه هوای زانویی راننده: قسمت پد غریبک فرمان، داشبورد نزدیک کیسه هوای سرنشین جلو یا بخش پایینی جلو داشبورد خراشیده شده، ترک خورده یا دچار دیگر صدمات شده باشند.

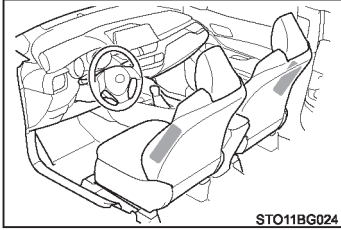

- روکش صندلی‌های مجهز به کیسه هوای جانبی خراشیده شده، ترک خورده یا به نحو دیگری صدمه دیده است.

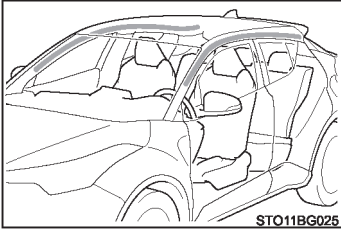

- قسمتی از ستون‌های جلو، عقب یا پوشش ریل جانبی سقف مجهز به کیسه‌های هوای پرده‌ای خراشیده شده، ترک خورده یا به نحو دیگری صدمه دیده است.

## توصیه‌های مرتبط با دود خروجی (اگزوز)

دود اگزوز حاوی مواد مضر است که در صورت تنفس ممکن است باعث آسیب‌های جدی شود.



دود اگزوز حاوی گاز خطرناک بی‌رنگ و بی‌بوی مونوکسید کربن (CO) است. اقدامات احتیاطی زیر را مدنظر قرار دهید.

عدم توجه به موارد زیر می‌تواند منجر به ورود دود اگزوز به درون خودرو و در نتیجه تصادف بر اثر سرگیجه گردد یا منجر به صدمات جسمی جدی یا مرگ شود.

#### ■ نکات مهم حین رانندگی

● درب پشتی را بسته نگه دارید.

● اگر حتی با وجود بسته بودن درب پشتی، باز هم بوی دود به مشام می‌رسد، پنجره‌ها را باز کرده و در اسرع وقت جهت بررسی خودرو به عاملیت مجاز تویوتا یا تعمیرگاه‌های مجاز تویوتا مراجعه نمایید.

#### ■ هنگام پارک کردن

● اگر خودرو در مکانی با تهویه نامناسب یا محیط بسته‌ای همانند پارکینگ قرار دارد، سیستم هیبریدی را غیرفعال نمایید.

● از ترک کردن خودرو با سیستم هیبریدی روشن برای مدت طولانی خودداری نمایید. در صورتی که مجبورید سیستم هیبریدی را فعال نگه دارید، خودرو را در مکانی باز پارک کرده و مطمئن شوید که دود اگزوز وارد خودرو نمی‌شود.

● اگر جایی برف جمع شده یا برف می‌بارد، از ترک کردن خودرو با سیستم هیبریدی روشن خودداری نمایید. اگر اطراف خودرو توده برف وجود داشته باشد، در حالیکه سیستم هیبریدی فعال باشد، ممکن است دود اگزوز جمع شده و داخل خودرو شود.

#### ■ لوله اگزوز

سیستم اگزوز نیاز به کنترل دوره‌ای دارد. اگر سوراخ یا ترکی بر اثر پوسیدگی ایجاد شود به اتصالات آسیب رسانده یا صدای غیرعادی ایجاد می‌کند. خودرو را در عاملیت مجاز تویوتا یا تعمیرگاه مجاز تویوتا بررسی نمایید.

## سیستم فعال و غیرفعال کردن دستی کیسه هوا\*

این سیستم، کیسه هوای سرنشین جلو را غیرفعال می‌کند. تنها زمانی که صندلی محافظ کودک روی صندلی سرنشین جلو نصب شود می‌بایست کیسه هوای آن را غیرفعال نمایید.

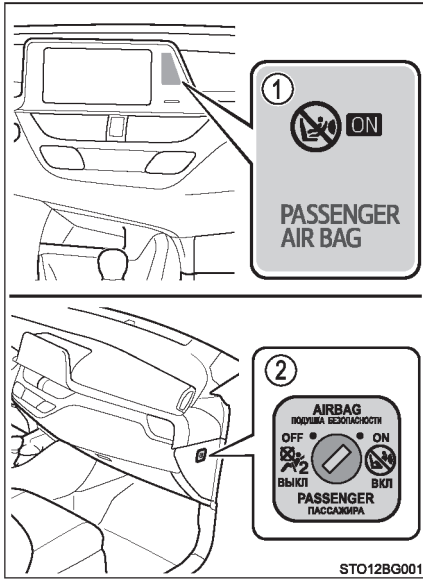

- ① نشانگر "PASSENGER AIR BAG" (وضعیت کیسه هوای سرنشین جلو) چراغ نشانگر "PASSENGER AIR BAG" و "ON" هنگامی که سیستم کیسه هوا فعال می‌شود روشن شده و حدود ۶۰ ثانیه بعد خاموش می‌شوند (تنها زمانی که دکمه استارت در موقعیت روشن ON باشد).
- ② کلید فعال/ غیرفعال کردن دستی کیسه هوا

### غیرفعال کردن کیسه‌های هوای سر نشین جلو



سوئیچ مکانیکی را وارد مغزی کلید نمایید و بچرخانید تا در موقعیت خاموش "OFF" قرار بگیرد. چراغ نشانگر "OFF" روشن می‌شود (فقط زمانی که دکمه استارت در موقعیت روشن "ON" قرار داشته باشد).

#### ■ اطلاعات نشانگر "PASSENGER AIR BAG" (وضعیت کیسه هوای سر نشین جلو)

در صورتی که هر کدام از شرایط زیر رخ داد، ممکن است نقصی در سیستم وجود داشته باشد. خودرو را در عاملیت مجاز تویوتا یا تعمیرگاه‌های مجاز تویوتا بررسی نمایید.

- زمانی که کلید فعال / غیرفعال کردن دستی کیسه هوا در موقعیت "OFF" قرار داشته باشد و نشانگر "OFF" روشن نباشد.
- زمانی که کلید فعال / غیرفعال کردن دستی کیسه هوا به موقعیت "ON" یا "OFF" تغییر می‌یابد، چراغ نشانگر تغییر نمی‌کند.



### ■ حین نصب صندلی محافظ کودک

بنا به دلایل ایمنی، همواره صندلی محافظ کودک را در روی صندلی عقب نصب کنید. در صورتی که نمی‌توانید از صندلی عقب استفاده کنید تا زمانی که کلید فعال/ غیرفعال کردن دستی کیسه هوا در وضعیت خاموش OFF قرار دارد، می‌توانید از صندلی جلو استفاده نمایید.

در صورتی که کلید فعال/ غیرفعال کردن دستی کیسه هوا فعال باقی بماند، ممکن است بر اثر ضربه شدید، کیسه هوا باز شده و سبب صدمات جسمی جدی یا حتی مرگ گردد.

### ■ در صورتی که صندلی محافظ کودک در صندلی جلو نصب نشده است

اطمینان حاصل کنید که سیستم فعال/ غیرفعال کردن دستی کیسه هوا در موقعیت روشن "ON" است. اگر در موقعیت غیرفعال "OFF" باقی بماند، ممکن است حین تصادف کیسه هوا فعال نشود و سبب صدمات جدی و مرگ شود.



## رانندگی حین حضور کودکان

حین حضور کودکان در خودرو، توصیه‌های زیر را مدنظر قرار دهید.  
تا زمانی که کودک برای استفاده از کمربند ایمنی خودرو به اندازه کافی بزرگ نشده، از صندلی مناسب کودک استفاده نمایید.

- توصیه می‌شود برای جلوگیری از برخورد ناگهانی با اهرم تعویض دنده، کلید برف‌پاک‌کن و غیره، کودکان در صندلی عقب بنشینند.
- برای جلوگیری از باز شدن درب‌های عقب توسط کودکان حین رانندگی یادست زدن کودکان به دکمه شیشه بالا، قفل محافظ کودک درب عقب یا قفل شیشه بالا، برقی را فعال نمایید. (← صفحه ۱۵۳، ۱۹۳)
- اجازه ندهید کودکان با تجهیزات کار کنند، چرا که ممکن است اعضاء بدن آن‌ها بین شیشه بالا، برها، درب موتور، درب پشتی، صندلی‌ها و غیره گیر کند.

 هشدار

هرگز کودکان را بدون همراه در خودرو تنها نگذارید و اجازه ندهید کودکان سوئیچ را بردارند یا با آن بازی کنند.  
ممکن است کودک بتواند خودرو را روشن کند یا اهرم تعویض دنده را در حالت خلاص (N) قرار دهد.  
ممکن است کودکان حین بازی کردن با شیشه‌های درب یا سایر تجهیزات خودرو به خود صدمه بزنند.  
علاوه بر این، گرم شدن داخل خودرو یا سرمای شدید درون خودرو می‌تواند برای کودکان مریح باشد.

## سیستم محافظ کودک (صندلی محافظ کودک)

پیش از نصب صندلی محافظ کودک در خودرو، لازم است توصیه‌های مربوطه را مدنظر قرار دهید. انواع گوناگونی از صندلی‌های محافظ کودک و نیز روش نصب و غیره در این کتابچه راهنما ارائه شده است.

- اگر همراه کودکی که نمی‌تواند از کمربند ایمنی بطور مناسب استفاده نماید سوار خودرو شدید از صندلی محافظ کودک استفاده نمایید. جهت حفظ ایمنی کودک، صندلی محافظ کودک را در صندلی عقب نصب کنید. از انجام مراحل نصب که در بخش دستورالعمل‌های مربوط به صندلی محافظ کودک در این کتابچه آورده شده اطمینان حاصل نمایید.
- استفاده از سیستم صندلی محافظ کودک اصلی تویوتا توصیه می‌شود زیرا این نوع صندلی در خودرو امن‌تر می‌باشد. صندلی محافظ کودک اصلی تویوتا مخصوص خودروهای تویوتا ساخته شده است. می‌توانید آن‌ها را از عاملیت‌های مجاز تویوتا خریداری نمایید.

## فهرست

نکاتی برای بخاطر سپاری .....	صفحه ۶۲
سیستم صندلی محافظ کودک .....	صفحه ۶۴
در صورت استفاده از سیستم صندلی محافظ کودک .....	صفحه ۶۷
روش نصب کردن صندلی محافظ کودک	
● با استفاده از کمربند ایمنی .....	صفحه ۷۱
● با استفاده از قلاب ایزوفیکس .....	صفحه ۷۸
● استفاده از مهارکننده سگک (برای اتصال کمربند بالایی) .....	صفحه ۸۴

## نکاتی برای بخاطر سپاری

- هشدارها و نیز قوانین و دستورالعمل‌های مربوط به صندلی محافظ کودک را در اولویت و مورد توجه قرار دهید.
- تا زمانی که کودک به اندازه کافی بزرگ نشده است که از کمربند ایمنی خودرو استفاده نماید از صندلی محافظ کودک استفاده کنید.
- صندلی محافظ کودک مناسب سن و اندازه کودک را انتخاب نمایید.
- بخاطر داشته باشید که همه صندلی‌های محافظ کودک مناسب نصب در همه خودروها نیستند. پیش از خرید یا استفاده از صندلی محافظ کودک، سازگاری آن را با موقعیت صندلی‌ها بررسی نمایید.  
(← صفحه ۷۸، ۷۱)

 هشدار

**■ در صورت حضور کودکان در خودرو**

- توصیه‌های زیر را مدنظر قرار دهید.
- عدم توجه به موارد زیر ممکن است منجر به صدمات جسمی جدی یا مرگ شود.
- برای محافظت مؤثر در تصادفات خودرو و هنگام ترمز ناگهانی، کودک باید به‌طور صحیح با استفاده از کمربند ایمنی یا صندلی محافظ کودک که به‌درستی نصب شده، حفاظت شود. جهت آشنایی با جزئیات نصب به کتابچه راهنمای همراه با صندلی محافظ کودک مراجعه نمایید. دستورالعمل‌های کلی در این کتابچه ارائه شده است.
  - تویوتا موکداً استفاده از صندلی محافظ کودک مناسب با وزن و اندازه کودک نصب شده در صندلی عقب را توصیه می‌کند، براساس آمار تصادفات، کودکی که در صندلی عقب قرار دارد نسبت به کودکی که در صندلی جلو قرار دارد از وضعیت ایمن‌تری برخوردار است.
  - نگه داشتن کودک در آغوش شما یا دیگران برای حفاظت از کودک جایگزینی مناسب برای صندلی محافظ کودک نیست. در صورت تصادف، ممکن است کودک به شیشه جلو برخورد کرده یا بین شما و بدنه داخلی خودرو قرار بگیرد.

**■ دستکاری صندلی محافظ کودک**

اگر صندلی محافظ کودک بطور مناسب در جای خود محکم نشده باشد، در صورت ترمزگیری ناگهانی، تغییر مسیر ناگهانی یا تصادف ممکن است کودک یا سرنشینان دیگر دچار آسیب‌های جسمی جدی یا حتی مرگ شوند.

- در صورت بروز تصادف و برخورد شدید و غیره، ممکن است صندلی محافظ کودک صدمه دیده که به آسانی قابل دیدن نباشد. در چنین مواقعی از صندلی محافظ کودک، مجدد استفاده نکنید.
- با توجه به نوع صندلی محافظ کودک ممکن است نحوه نصب آن مشکل یا غیر ممکن باشد. در این حالت، مناسب بودن صندلی محافظ کودک برای نصب در خودرو را کنترل و بررسی نمایید. (← صفحه ۷۸، ۷۱) پس از مطالعه دقیق روش نصب صندلی محافظ کودک در این کتابچه، از نصب و در نظر گرفتن قوانین کاربردی آن و نیز کتابچه راهنمای همراه با صندلی محافظ کودک مطمئن شوید.
- صندلی محافظ کودک را حتی اگر از آن استفاده نمی‌کنید بطور مناسب روی صندلی محکم کنید. از قرار دادن صندلی محافظ کودک به صورت قفل نشده در اتاق سرنشین خودداری نمایید.
- در صورت نیاز به باز کردن صندلی محافظ کودک، آن را از خودرو پیاده کرده و بطور ایمن در محفظه بار قرار دهید.

## صندلی محافظ کودک

در صورت اطمینان از موارد زیر صندلی محافظ کودک تهیه شده را نصب نمایید.

### ■ استانداردهای صندلی محافظ کودک

از صندلی محافظ کودک مطابق با استانداردهای ECE R44\*<sup>1</sup> یا ECE R129\*<sup>1,2</sup> استفاده نمایید. علامت تأیید زیر در صندلیهای محافظ کودک نشان داده شده است که نشانگر تأیید آن است. علامت تأیید در صندلی محافظ کودک را بررسی نمایید. نمونه‌ای از شماره قوانین نشان داده شده:



#### ① علامت تأیید ECE R44\*<sup>3</sup>

ECE R44 محدوده وزنی کودک مناسب است.

#### ② علامت تأیید ECE R129\*<sup>3</sup> محدوده قد

کودک همچنین محدوده وزنی مناسب ECE R129 است.

\*<sup>1</sup>: ECE R44 و ECE R129 قوانین U.N. برای صندلی محافظ کودک می‌باشند.

\*<sup>2</sup>: صندلیهای محافظ کودک ذکر شده در جدول ممکن است بیرون از محدوده اروپا در دسترس نباشند.

\*<sup>3</sup>: علامت نمایش داده شده ممکن است بسته به نوع محصولات، متفاوت باشد.

## ■ گروه وزنی (تنها ECE R44)



جدول گروه وزنی هنگام تأیید سازگاری سیستم موردنیاز است. مطابقت صندلی با جدول را تأیید نمایید. (← صفحه ۷۹، ۷۱)  
صندلی محافظ کودک که مطابق با استاندارد ECE R44 است و به ۵ گروه وزنی کودک دسته‌بندی می‌شود.

سن مرجع*	وزن کودک	گروه وزنی
حدود ۹ ماه	تا 10kg	گروه ۰
حدود ۱.۵ سال	تا 13kg	گروه 0+
از ۹ ماه تا ۴ سال	9-18 kg	گروه I
از ۳ سال تا ۷ سال	15-25 kg	گروه II
از ۶ سال تا ۱۲ سال	22-36 kg	گروه III

\*: محدوده سنی استاندارد است. براساس وزن کودک انتخاب نمایید.

■ انواع روش‌های نصب صندلی محافظ کودک

از انجام دستورالعمل‌های مربوط به صندلی محافظ کودک در این کتابچه راهنما و نحوه استفاده از صندلی محافظ کودک اطمینان حاصل نمایید.

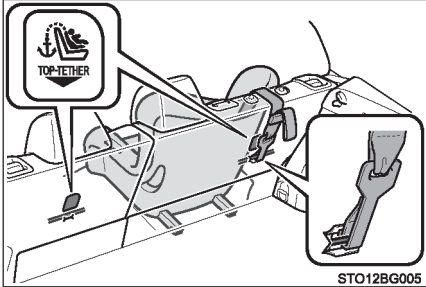
صفحه	روش نصب	
صفحه ۷۱		<p>بستن صندلی محافظ کودک با استفاده از کمربند ایمنی</p>
صفحه ۷۸		<p>بستن صندلی محافظ کودک با استفاده از قلاب‌های ایزوفیکس ISOFIX</p>
صفحه ۸۴		<p>بستن صندلی محافظ کودک با استفاده از مهارکننده سگک (برای اتصال کمربند بالایی)</p>

## در صورت استفاده از صندلی محافظ کودک

### ■ حین نصب صندلی محافظ کودک در صندلی سرنشین جلو

جهت محافظت از کودک، صندلی محافظ کودک را در صندلی عقب نصب نمایید. اگر ناچار به نصب صندلی محافظ کودک در صندلی سرنشین جلو هستید، صندلی سرنشین را به روش زیر تنظیم کرده و صندلی محافظ کودک را نصب نمایید.



- تا جایی که ممکن است پشتی صندلی را بالا بیاورید.
- صندلی را تا عقب‌ترین موقعیت آن حرکت دهید.
- در صورتی که پشت‌سری در نصب صندلی محافظ کودک تداخل ایجاد می‌کند و پشت‌سری قابل پیاده شدن آن را پیاده نمایید.

## هشدار



### ■ در صورت استفاده از صندلی محافظ کودک

توصیه‌های زیر را مدنظر قرار دهید. بی‌توجهی به این توصیه‌ها ممکن است باعث صدمات جسمی جدی یا حتی مرگ گردد.



- خودروهای فاقد کلید فعال/ غیرفعال کردن دستی کیسه هوا: هرگز صندلی محافظ کودک رو به عقب را روی صندلی سرنشین جلو نصب نکنید. در صورت بروز تصادف، نیروی باز شدن سریع کیسه هوای سرنشین جلو منجر به آسیب‌های جسمی جدی یا حتی مرگ کودک می‌گردد.



هشدار 

■ در صورت استفاده از صندلی محافظ کودک

توصیه‌های زیر را مدنظر قرار دهید.

در صورت عدم توجه به موارد زیر ممکن است دچار آسیب‌های جسمی جدی یا حتی مرگ شوید.

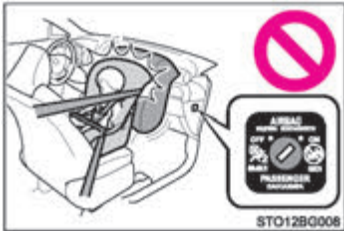

● خودروهای مجهز به کلید فعال / غیرفعال کردن دستی کیسه هوا:

در صورت فعال بودن (ON) کلید فعال / غیرفعال کردن دستی کیسه هوا هرگز صندلی محافظ کودک رو به عقب را روی صندلی سرنشین جلو نصب نکنید. (← صفحه ۵۷)

در صورت بروز تصادف، نیروی باز شدن سریع کیسه هوای سرنشین جلو منجر به آسیب‌های جسمی جدی یا حتی مرگ کودک می‌گردد.

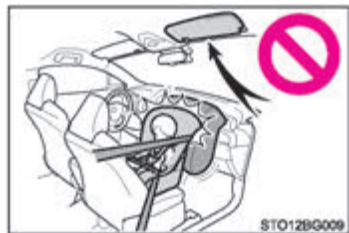

● برچسب(هایی) روی آفتابگیر سرنشین وجود دارد که نشانگر ممنوعیت نصب صندلی محافظ کودک رو به عقب بر روی صندلی سرنشین جلو می‌باشد. جزئیات برچسب(ها) در شکل زیر نشان داده شده است.



IT117118a

**در صورت استفاده از صندلی محافظ کودک**



● فقط در صورت اجبار صندلی محافظ کودک رو به جلو را روی صندلی جلو نصب کنید. هنگام نصب صندلی محافظ کودک روبه جلو در صندلی سرنشین جلو، تا جایی که ممکن است صندلی جلو را به عقب حرکت دهید. عدم انجام این کار در صورت باز شدن (باد شدن) کیسه هوا باعث آسیب جسمی جدی یا مرگ کودک می‌شود.



● به کودک اجازه ندهید سر یا قسمتی از بدن خود را به درب یا محدوده ستون‌های جلو یا عقب یا ریل‌های سقفی که کیسه‌های هوای پرده‌ای و جانبی در آنجا باد می‌شوند تکیه دهد، حتی اگر کودک در صندلی محافظ کودک نشسته باشد. ممکن است کیسه‌های هوای جانبی یا پرده‌ای باز شده و برای کودک خطرناک باشد، زیرا ضربه ناشی از باز شدن آن‌ها منجر به آسیب‌های جسمی جدی یا مرگ کودک می‌گردد.

هشدار 

### ■ در صورت استفاده از صندلی محافظ کودک

- زمانی که صندلی کودک نصب شده است، همواره اطمینان حاصل نمایید که کمربند روی شانه از مرکز شانه کودک عبور کرده است. کمربند روی شانه باید به دور از گردن کودک باشد، البته نباید از روی شانه کودک بیفتد.
- از صندلی محافظ کودک مناسب با سن و اندازه کودک استفاده کنید و آن را در صندلی عقب نصب نمایید.



- اگر صندلی راننده در نصب صندلی محافظ کودک تداخل ایجاد می‌کند و از نصب صحیح آن جلوگیری می‌کند، صندلی محافظ کودک را در صندلی عقب سمت راست (خودروهای فرمان سمت چپ) یا صندلی عقب سمت چپ (خودروهای فرمان سمت راست) نصب کنید (← صفحه ۸۱، ۷۴).

## نصب صندلی محافظ کودک با استفاده از کمربند ایمنی

◆ موقعیت‌های مناسب صندلی و گروه وزنی برای نصب صندلی محافظ کودک با استفاده از کمربند ایمنی را بررسی نمایید.

1] با توجه به [گروه وزنی] وزن کودک را بررسی نمایید. (← صفحه ۶۵)

(مثال ۱) در صورتی که وزن کودک ۱۲ کیلوگرم باشد، [گروه وزنی 0+]

(مثال ۲) در صورتی که وزن کودک ۱۵ کیلوگرم باشد، [گروه وزنی I]

2] موقعیت مناسب نصب را برای صندلی محافظ کودک و نوع صندلی را از جدول سیستم محافظ کودک توصیه شده و مطابقت با نصب بوسیله کمربند ایمنی [انتخاب و تأیید نمایید. (← صفحه ۷۱)

◆ نصب صندلی محافظ کودک با استفاده از کمربند ایمنی (SEAT BELT) - مطابق و توصیه شده در جدول صندلی محافظ کودک

اگر صندلی محافظ کودک شما در گروه "عمومی" قرار دارد، می‌توانید آن را در موقعیت مشخص شده در قسمت U یا UF در جدول زیر نصب نمایید. (UF فقط برای نصب صندلی محافظ کودک رو به جلو است). انواع صندلی‌های محافظ کودک و گروه وزنی آن را در کتابچه راهنمای صندلی محافظ کودک می‌توان پیدا کرد. اگر صندلی محافظ کودک شما در گروه "عمومی" قرار ندارد (یا اگر مشخصات آن در جدول زیر پیدا نمی‌شود) توصیه می‌کنیم به "لیست خودرو" مربوط به مشخصات مطابقت صندلی محافظ کودک مراجعه یا از فروشندگان صندلی محافظ کودک سؤال نمایید.

صندلی محافظ کودک توصیه شده	موقعیت صندلی					گروه وزنی
	صندلی عقب		صندلی سرنشین جلو			
	صندلی وسط	صندلی کناری	مجهز به کلید فعال/ غیرفعال کردن دستی کیسه هوا		فاقد کلید فعال/ غیرفعال کردن دستی کیسه هوا	
			کلید فعال/ غیرفعال کردن کیسه هوا			
خاموش OFF			روشن ON			
"TOYOTA G o+, BABY SAFE PLUS"	X	U L	U*1 L*1	X	X	10Kg / 0
"TOYOTA MINI" "TOYOTA G o+, BABY SAFE PLUS مجهز به SEAT BELT FIXATION, BASE PLAT FORM"	X	U L	U*1 L*1	X	X	13Kg / 0+
"TOYOTA DUO+"	X	U*2	U*1,2	صندلی رو به عقب - X	صندلی رو به عقب - X	I 18Kg / 9
				صندلی رو به جلو - UF*1,2	صندلی رو به جلو - UF*1,2	
"TOYOTA KIDFIX XP SICT" (می توان با استفاده از قلاب های ISOFIX در خودرو نصب نمود.)	X	U*2	U*1,2	UF*1,2	UF*1,2	II, III 36Kg / 15

شرح حروف اختصاری درون جدول:

- X : این موقعیت صندلی برای کودکان این گروه وزنی مناسب نمی‌باشد.
- U : مناسب برای دسته‌بندی "عمومی"، صندلی محافظ کودک برای استفاده در این گروه وزنی.
- UF : مناسب برای صندلی روبه جلو دسته‌بندی "عمومی" تأیید شده برای استفاده این گروه وزنی.
- L : مناسب برای دسته‌بندی "خودروه‌های خاص"، "محدود"، یا "نیمه‌عمومی"، تأیید شده برای این گروه وزنی.
- \*1 : زوایه پشتی صندلی را در موقعیت عمود تنظیم نمایید. صندلی جلو را کاملاً به سمت عقب حرکت دهید. اگر ارتفاع صندلی سرنشین قابل تنظیم است، آن را در بالاترین موقعیت تنظیم نمایید.
- \*2 : اگر پشت‌سری در نصب صندلی محافظ کودک تداخل ایجاد می‌کند و پشت‌سری قابل جدا شدن است، پشت‌سری را در بیاورید. در غیر اینصورت، پشت‌سری را در بالاترین موقعیت قرار دهید. هنگام نصب صندلی محافظ کودک در صندلی عقب، ممکن است نتوانید از کمربند ایمنی بدرستی در صندلی کنار صندلی محافظ کودک استفاده نمایید یا ممکن است صندلی محافظ کودک روی کمربند ایمنی تأثیر بگذارد. از قرار گرفتن صحیح کمربند ایمنی و عبور راحت آن از روی شانه و هم‌بطن‌ها پایین از روی پاها مطمئن شوید. در غیر اینصورت چنانچه کمربند ایمنی با صندلی محافظ کودک تداخل دارد، به صندلی دیگری بروید. عدم توجه به این مورد ممکن است باعث آسیب‌های جسمی جدی یا مرگ شود.

- صندلی‌های محافظ کودک ذکر شده در جدول ممکن است بیرون از محدوده اروپا در دسترس نباشد.
- حین نصب صندلی محافظ کودک در صندلی عقب، صندلی جلو را تنظیم نمایید به طوری که با صندلی محافظ کودک تداخل ایجاد نکند.
  - حین نصب صندلی محافظ کودک با پایه کمکی، در صورتی که صندلی محافظ کودک حین نصب در پایه‌ها با پشتی صندلی تداخل دارد، پشتی صندلی را به سمت عقب تنظیم نمایید تا دیگر تداخلی وجود نداشته باشد.

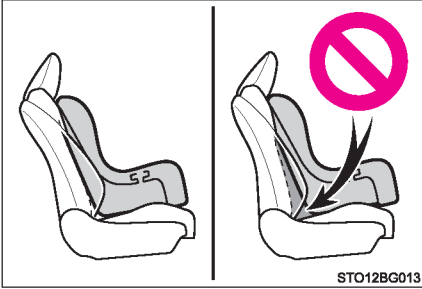

- حین نصب صندلی محافظ کودک رو به جلو، در صورتی که فاصله‌ای بین صندلی محافظ کودک و پشتی صندلی وجود دارد، زاویه پشتی صندلی را طوری تنظیم نمایید که با صندلی محافظ کودک تماس داشته باشد.

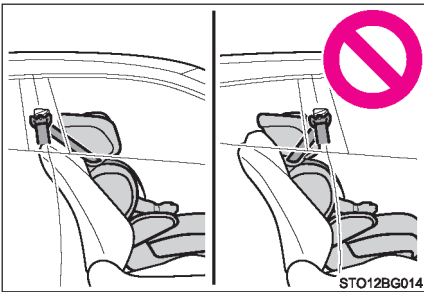

- اگر فلاپ کمر بند روی شانه جلوی راهنمای کمر بند ایمنی صندلی محافظ کودک است، تشکچه صندلی را به طرف جلو حرکت دهید.

- در صورت نصب صندلی محافظ کودک، اگر کودک در سیستم محافظ کودک در موقعیت کاملاً عمود نشسته باشد، زاویه پشتی صندلی را در راحت‌ترین موقعیت تنظیم نمایید و اگر قفل کمر بند روی شانه جلوتر از راهنمای کمر بند ایمنی صندلی محافظ کودک قرار داشته باشد، تشک صندلی را به طرف جلو حرکت دهید.

### ◆ نصب صندلی محافظ کودک با استفاده از کمربند ایمنی

با توجه به دستورالعمل‌های مربوط به صندلی محافظ کودک در این کتابچه راهنما، صندلی محافظ کودک را نصب کنید.

1 اگر مجبور به نصب صندلی محافظ کودک در صندلی سرنشین جلو هستید، به بخش تنظیمات صندلی سرنشین جلو در صفحه ۶۷ مراجعه نمایید.

2 اگر پشت‌سری با صندلی محافظ کودک تداخل دارد و پشت‌سری آن قابل پیاده شدن است، پشت‌سری را پیاده نمایید، در غیراینصورت، پشت‌سری را در بالاترین موقعیت قرار دهید. (← صفحه ۱۸۲)



3 کمربند ایمنی را از میان صندلی محافظ کودک عبور دهید و زبانه فلزی را وارد قفل نمایید. اطمینان حاصل نمایید که کمربند ایمنی پیچ و تاب نخورده است. به‌طور ایمن کمربند ایمنی را در صندلی محافظ کودک در جهت بسته شدن محکم نمایید.

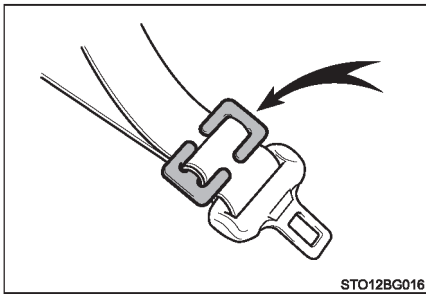

4 اگر صندلی محافظ کودک مجهز به قفل نیست (تجهیزات قفل کمربند ایمنی)، با استفاده از بست قفل، آن را محکم نمایید.

5 پس از نصب صندلی محافظ کودک آن را به طرف جلو و عقب حرکت دهید تا از نصب ایمن آن اطمینان حاصل نمایید. (← صفحه ۷۷)



### ◆ باز کردن صندلی محافظ کودک نصب شده با استفاده از کمربند ایمنی

دکمه آزاد کردن قفل را فشار دهید تا کمربند ایمنی کاملاً جمع شود. حین آزاد شدن قفل، ممکن است صندلی محافظ کودک به دلیل برگشتن تشک صندلی به سمت بالا حرکت کند، حین فشار دادن صندلی محافظ کودک به طرف پایین قفل را آزاد نمایید. هنگامی که کمربند ایمنی به‌طور اتوماتیک جمع می‌شود، آن را به آرامی به محل خود بازگردانید.

### ■ در صورت نصب صندلی محافظ کودک

ممکن است برای نصب صندلی محافظ کودک به بست قفل نیاز باشد. به دستورالعمل‌های ارائه شده توسط سازنده صندلی محافظ کودک عمل نمایید. اگر صندلی محافظ کودک شما مجهز به بست قفل نمی‌باشد، برای خرید آن به عاملیت مجاز تویوتا یا تعمیرگاه‌های مجاز تویوتا مراجعه نمایید: بست قفل مخصوص صندلی محافظ کودک (شماره قطعه 73119-22010).

**■ حین نصب صندلی محافظ کودک**

- توصیه‌های زیر را مدنظر قرار دهید.
- بی‌توجهی به آن‌ها ممکن است منجر به آسیب‌های جسمی جدی یا مرگ شود.
  - اجازه ندهید کودکان با کمربند ایمنی بازی کنند. اگر کمربند ایمنی به دور گردن کودک بپیچد، ممکن است منجر به خفگی یا دیگر صدمات جسمی جدی و حتی مرگ وی گردد. در صورت بروز این اتفاق و عدم باز شدن قفل کمربند، از قیچی برای بریدن کمربند ایمنی استفاده نمایید.
  - از قفل بودن کمربند و زبانه آن و تاب نداشتن کمربند اطمینان حاصل نمایید.
  - صندلی محافظ کودک را به جلو و عقب، راست و چپ حرکت دهید و از نصب صحیح و ایمن آن اطمینان حاصل کنید.
  - پس از نصب صندلی محافظ کودک، هرگز صندلی خودرو را تنظیم نکنید.
  - همیشه حین نصب صندلی محافظ کودک (صندلی کمکی)، از قرار داشتن کمربند روی شانه در مرکز شانه کودک اطمینان حاصل نمایید. کمربند را از گردن کودک دورتر قرار دهید، اما نه آنقدر که از روی شانه کودک بیفتد.
  - برای نصب صندلی محافظ کودک، دستورالعمل‌های سازنده صندلی محافظ کودک را دنبال نمایید.

## نصب صندلی محافظ کودک با استفاده از قلاب‌های سخت ایزوفیکس ISOFIX

### ■ قلاب‌های سخت ایزوفیکس ISOFIX

قلاب‌های پایینی در صندلی‌های کناری عقب قرار دارند. (علامت محل قلاب‌های متصل شده به صندلی‌ها را نشان می‌دهند).

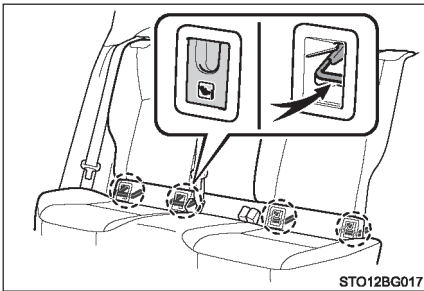

### ■ تأیید گروه وزنی و اندازه استاندارد ECE R44 ISOFIX مربوط به صندلی محافظ کودک

1 [گروه وزنی] را برای وزن کودک تأیید نمایید (← صفحه ۶۵)

(Ex.1) زمانی که وزن کودک 12 کیلوگرم باشد، [گروه وزنی O+]

(Ex.2) زمانی که وزن کودک 15 کیلوگرم باشد، [گروه وزنی I]

2 [تأیید کلاس اندازه].

اندازه مربوط به [گروه وزنی] تأیید شده را در مرحله 1 انتخاب نمایید. [نصب صندلی محافظ کودک با استفاده از ایزوفیکس (شماره استاندارد ECE R44) - مطابق و توصیه شده در جدول صندلی محافظ کودک]. (← صفحه ۷۹)\*

(Ex.1) زمانی که [گروه وزنی O+] باشد، کلاس اندازه [E] و [D] و [C] است.

(Ex.2) زمانی که [گروه وزنی I] باشد، کلاس اندازه [D] و [C] و [B1] و [B] و [A] است.

\*: با این وجود لیستی که با علامت [X] مشخص شده است را نمی‌توان انتخاب نمود، حتی با وجود داشتن اندازه متناسب با جدول [موقعیت صندلی]. همچنین، محصولات طراحی شده را انتخاب نمایید [صندلی محافظ کودک توصیه شده] (← صفحه ۸۰)، در صورتی که با علامت [IL] مشخص شده باشد.

### ■ نصب صندلی محافظ کودک با استفاده از سیستم ایزوفیکس ISOFIX (شماره استاندارد ECE R44) - مطابق و توصیه شده در جدول صندلی محافظ کودک

ایزوفیکس صندلی محافظ کودک به "اندازه‌های" متفاوتی دسته‌بندی می‌شود. براساس "اندازه" شما اجازه دارید از موقعیت نصب ذکر شده در جدول استفاده نمایید. برای فهمیدن "اندازه" صندلی محافظ کودک و "گروه وزنی" به کتابچه راهنمای صندلی محافظ کودک مراجعه نمایید. در صورتی که صندلی محافظ کودک دارای "اندازه" نیست (یا اگر نمی‌توانید اطلاعات آن را در جدول زیر پیدا کنید)، به صندلی محافظ کودک "لیست خودروها" برای مطابقت اطلاعات مراجعه نمایید یا از عاملیت صندلی محافظ کودک سؤال بپرسید.

شرح	کلاس اندازه
ارتفاع کامل، صندلی محافظ کودک روبه جلو	A
ارتفاع کاهش یافته، صندلی محافظ کودک رو به جلو	B
ارتفاع کاهش یافته، صندلی محافظ کودک رو به جلو	B1
اندازه کامل، صندلی محافظ کودک رو به عقب	C
اندازه کاهش یافته، صندلی محافظ کودک رو به عقب	D
صندلی نوزاد رو به عقب	E
صندلی نوزاد (سبد حمل نوزاد) به سمت چپ	F
صندلی نوزاد (سبد حمل نوزاد) به سمت راست	G

صندلی محافظ کودک توصیه شده	موقعیت صندلی			اندازه	گروه‌های وزنی
	صندلی عقب		صندلی جلو		
	صندلی وسط	صندلی کناری	صندلی سرنشین		
-	X	X	X	F	سید حمل
	X	X	X	G	
"TOYOTA MINI" "TOYOTA MIDI"	X	IL	X	E	10Kg / 0
	X	IL	X	E	13Kg / 0+
X	IL	X	D		
-	X	X	X	C	
-	X	IL	X	D	I 18Kg / 9
	X	X	X	C	
"TOYOTA MIDI"	X	IUF* IL*	X	B	
"TOYOTA DUO+" "TOYOTA MIDI"	X	IUF* IL*	X	B1	
"TOYOTA MIDI"	X	IUF* IL*	X	A	

شرح حروف اختصاری درون جدول :

X : این موقعیت صندلی برای صندلی محافظ کودک ایزوفیکس در این گروه وزنی و/یا کلاس اندازه مناسب نمی‌باشد.

IUF : مناسب برای صندلی‌های محافظ کودک رو به جلو ایزوفیکس دسته‌بندی "عمومی" تأیید شده برای این گروه وزنی.

IL : مناسب برای صندلی‌های محافظ کودک رو به جلو ایزوفیکس دسته‌بندی "خودروهای خاص"، "محدود" یا "نیمه عمومی" تأیید شده برای این گروه وزنی.

\*: اگر پشت‌سری با صندلی محافظ کودک تداخل دارد و پشت‌سری قابل جدا شدن است، پشت‌سری را پیاده کنید در غیر اینصورت، پشت‌سری را در بالاترین موقعیت قرار دهید.

هنگام نصب صندلی محافظ کودک در صندلی عقب، ممکن است نتوانید از کمربند ایمنی بدرستی در کنار صندلی محافظ کودک استفاده نمایید یا ممکن است صندلی محافظ کودک روی کمربند ایمنی تأثیر بگذارد، اطمینان حاصل نمایید که کمربند ایمنی روی شانه و در پایین‌ترین موقعیت روی لگن قرار گرفته است. اگر کمربند ایمنی به این صورت قرار نگرفته است یا با صندلی محافظ کودک تداخل دارد به صندلی دیگری بروید. عدم توجه به این موارد ممکن است سبب صدمات جدی یا مرگ شود.

صندلی‌های محافظ کودک ارائه شده در جدول ممکن است بیرون از منطقه اروپا در دسترس نباشند.

● هنگام نصب صندلی محافظ کودک در صندلی‌های عقب، صندلی جلو را تنظیم نمایید به طوری که با صندلی محافظ کودک تداخل ایجاد نکند.

### ■ نصب صندلی محافظ کودک i-Size با استفاده از ایزوفیکس (شماره استاندارد ECE R129) - جدول مطابقت

اگر صندلی محافظ کودک در دسته‌بندی "i-Size" است، شما می‌توانید آن را در موقعیت ذکر شده توسط i-U در جدول زیر نصب نمایید. دسته‌بندی صندلی محافظ کودک را می‌توانید در کتابچه راهنمای صندلی محافظ کودک ببینید.

موقعیت صندلی			صندلی محافظ کودک i-Size
صندلی عقب		صندلی جلو	
صندلی وسط	صندلی کناری	صندلی سرنشین	
X	i-U*	x	

شرح حروف اختصاری درون جدول:

X: مناسب برای صندلی محافظ کودک i-Size نمی‌باشد.

i-U: برای صندلی محافظ کودک i-Size رو به جلو و رو به عقب "عمومی" مناسب است.

\*: اگر پشت‌سری با صندلی محافظ کودک تداخل دارد و پشت‌سری قابل جدا شدن است، پشت‌سری را پیاده کنید در غیر اینصورت، پشت‌سری را در بالاترین موقعیت قرار دهید.

هنگام نصب صندلی محافظ کودک در صندلی عقب، ممکن است نتوانید از کمربند ایمنی بدرستی در کنار صندلی محافظ کودک استفاده نمایید یا ممکن است صندلی محافظ کودک روی کمربند ایمنی تأثیر بگذارد، اطمینان حاصل نمایید که کمربند ایمنی روی شانه و در پایین‌ترین موقعیت روی لگن قرار گرفته است. اگر کمربند ایمنی به این صورت قرار نگرفته است یا با صندلی محافظ کودک تداخل دارد به صندلی دیگری بروید. عدم توجه به این موارد ممکن است سبب صدمات جدی یا مرگ شود.

● هنگام نصب صندلی محافظ کودک در صندلی‌های عقب، صندلی جلو را تنظیم نمایید به طوری که با صندلی محافظ کودک تداخل ایجاد نکند.

■ نصب صندلی محافظ کودک با استفاده از قلاب سخت ایزوفیکس (صندلی محافظ کودک ایزوفیکس ISOFIX)

صندلی محافظ کودک را مطابق با دستورالعمل‌های کتابچه صندلی محافظ کودک نصب کنید.

1 اگر پشت‌سری با صندلی محافظ کودک تداخل دارد و پشت‌سری قابل جدا شدن است، پشت‌سری را



پیاپیاده نمایید، در غیراینصورت پشت‌سری را در بالاترین

2 پوشش قلاب را باز کرده و صندلی محافظ کودک را

در صندلی نصب کنید.

میله‌ها در پشت پوشش قلاب‌ها قرار دارند.

3 پس از نصب صندلی محافظ کودک، آن را به سمت جلو و عقب حرکت دهید تا از نصب آن به‌طور ایمن

مطمئن شوید. (← صفحه ۷۷)



هشدار 

### ■ هنگام نصب صندلی محافظ کودک

توصیه‌های زیر را مدنظر قرار دهید.

- بی‌توجهی به موارد زیر ممکن است منجر به آسیب‌های جسمی جدی یا مرگ شود.
- پس از نصب صندلی محافظ کودک، هرگز صندلی خودرو را تنظیم نکنید.
- هنگام استفاده از قلاب‌های پایینی، از وجود نداشتن اجسام خارجی در اطراف قلاب‌ها و گیر نکردن کمر بند ایمنی در پشت صندلی محافظ کودک اطمینان حاصل نمایید.
- دستورالعمل‌های تهیه شده توسط سازنده صندلی محافظ کودک را دنبال نمایید.

### نصب صندلی محافظ کودک با استفاده از مهارکننده سگک (برای اتصال کمر بند بالایی)

#### ■ مهارکننده سگک (برای اتصال کمر بند بالایی)

مهارکننده سگک در صندلی کناری عقب تعبیه شده است. هنگام نصب کمر بند بالایی از این پایه‌ها استفاده نمایید.

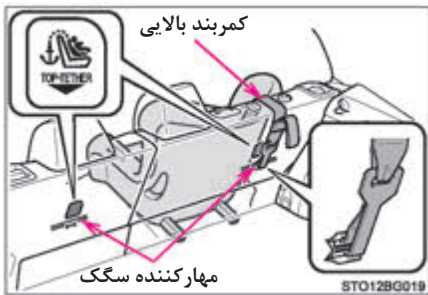

■ ثابت نگه داشتن کمر بند بالایی در مهارکننده سگک

با توجه به دستورالعمل‌های ارائه شده توسط سازنده صندلی محافظ کودک، آن را نصب نمایید.

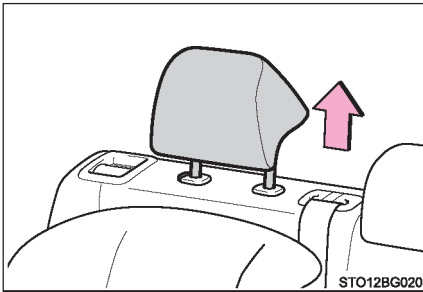

- 1 پشت‌سری را در بالاترین موقعیت تنظیم نمایید.  
 اگر پشت‌سری با صندلی محافظ کودک یا نصب از طریق کمر بند بالایی تداخل ایجاد می‌کند و قابل جدا شدن است، آن را را پیاده نمایید. (← صفحه ۱۸۲)

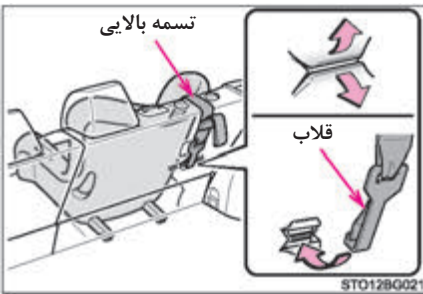

- 2 قلاب را در مهارکننده سگک قفل کرده و کمر بند بالایی را محکم نمایید.  
 از محکم بودن کمر بند بالایی اطمینان حاصل نمایید. (← صفحه ۷۷)  
 هنگام نصب صندلی محافظ کودک همراه با قرار دادن پشت‌سری در بالاترین موقعیت، از عبور کمر بند بالایی از زیر پشت‌سری اطمینان حاصل کنید.

هشدار 

### ■ هنگام نصب صندلی محافظ کودک

توصیه‌های زیر را مدنظر قرار دهید.

بی‌توجهی به موارد زیر ممکن است منجر به آسیب‌های جسمی جدی یا مرگ شود.

- کمربند بالایی را محکم متصل کرده و از تاب نداشتن کمربند مطمئن شوید.
- کمربند بالایی را فقط به مهارکننده سگک جا بزنید.
- پس از نصب صندلی محافظ کودک، هرگز صندلی خودرو را تنظیم نکنید.
- از دستورات عمل‌های سازنده صندلی محافظ کودک پیروی نمایید.
- هنگام نصب صندلی محافظ کودک زمانی که پشت‌سری بالا آمده است، پس از بالا آوردن پشت‌سری و ثابت شدن مهارکننده سگک، پشت‌سری را پایین نیاورید.

## ویژگی‌های سیستم هیبریدی

خودروی شما یک خودروی هیبریدی است. این خودرو دارای مشخصاتی است که باعث تفاوت آن با خودروهای معمولی شده است. از آشنایی کامل با مشخصات خودروی خود مطمئن شده و با احتیاط عمل کنید. سیستم هیبریدی با توجه به شرایط رانندگی برای بهبود مصرف بهینه سوخت و کاهش گازهای آلاینده ترکیبی از موتور بنزینی و موتور برقی (موتور محرک) استفاده می‌کند.

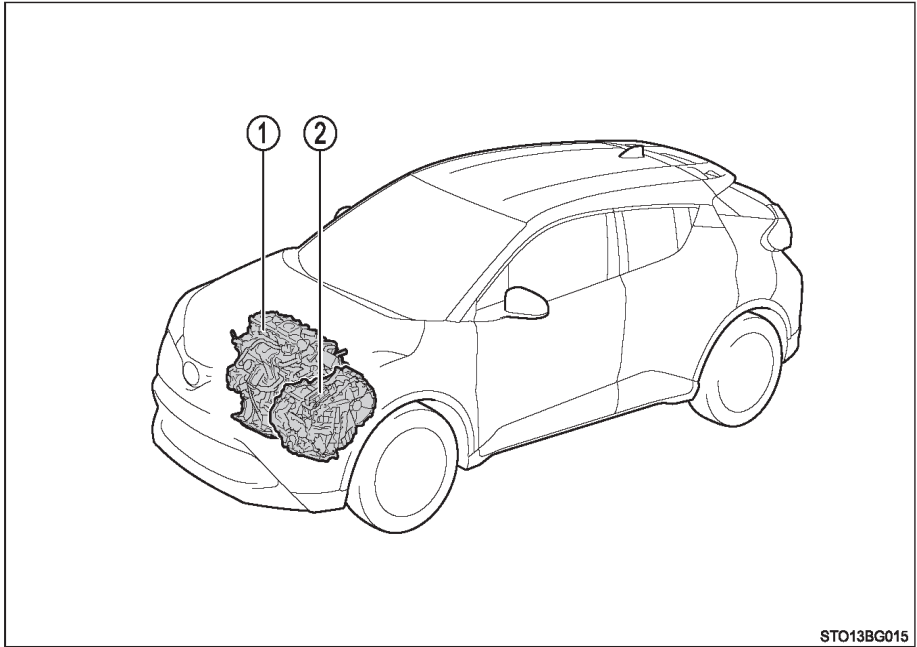

STO13BG015

این تصویر نمونه‌ای برای توضیح این سیستم است و ممکن است با تصویر واقعی متفاوت باشد.

① موتور بنزینی

② موتور برقی (موتور محرک)

### ◆ هنگام توقف / شروع به حرکت

هنگام توقف خودرو، موتور بنزینی خاموش\* می‌شود. حین شروع به حرکت، موتور برقی (موتور محرک) باعث حرکت خودرو می‌شود. در صورت رانندگی با سرعت پایین یا حرکت در سرازیری‌های با شیب کم، موتور بنزینی خاموش\* می‌شود و موتور برقی (موتور محرک) استفاده می‌گردد. هنگام قرار داشتن اهرم تعویض دنده در موقعیت دنده خلاص N، باتری هیبریدی (باتری محرک) شارژ نمی‌شود.

\*: در صورتی که باتری هیبریدی (باتری محرک) نیاز به شارژ دارد یا موتور بنزینی در حال گرم شدن است و غیره، موتور بنزینی به‌طور خودکار خاموش نخواهد شد. (← صفحه ۸۹).

### ◆ هنگام رانندگی عادی

غالباً از موتور بنزینی استفاده می‌شود. در صورت لزوم موتور برقی (موتور محرک) باتری هیبریدی (باتری محرک) را شارژ می‌کند.

### ◆ هنگام شتاب‌گیری سریع

هنگام فشار دادن کامل پدال گاز، نیروی باتری هیبریدی (باتری محرک) از طریق موتور برقی (موتور محرک) به موتور بنزینی اضافه می‌شود.

### ◆ هنگام ترمز کردن (ترمزگیری با تولید نیرو Regenerative braking)

چرخ‌ها باعث می‌شوند موتور برقی مانند یک مولد نیرو عمل کند، و باتری هیبریدی (باتری محرک) شارژ می‌گردد.

■ **ترمزگیری با بازتولید نیرو**

در شرایط زیر، انرژی جنبشی به انرژی الکتریکی تبدیل می‌شود و با شارژ مجدد باتری هیبریدی (باتری محرک) نیروی کاهش سرعت به دست می‌آید.

- حین رانندگی با قرار داشتن اهرم تعویض دنده در موقعیت D یا B، پدال گاز را رها کنید.
- حین رانندگی با قرار داشتن اهرم تعویض دنده در موقعیت D یا B، پدال ترمز را فشار دهید.

■ **نشانگر سیستم هیبریدی (EV)**

نشانگر EV زمانی که خودرو تنها با موتور برقی (موتور محرک) حرکت می‌کند یا زمانی که موتور بنزینی متوقف است روشن می‌شود.

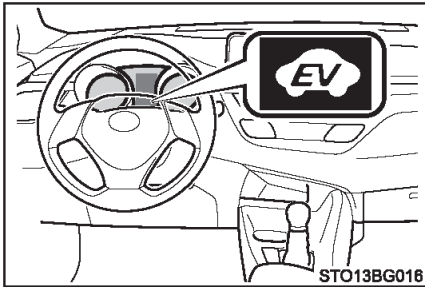

■ **شرایطی که ممکن است موتور بنزینی متوقف نشود**

موتور بنزینی به طور اتوماتیک روشن و خاموش می‌گردد. با این وجود، در شرایط زیر موتور بنزینی به طور اتوماتیک متوقف نمی‌شود\*:

- حین گرم شدن موتور بنزینی
  - حین شارژ شدن باتری هیبریدی (باتری محرک)
  - هنگام افزایش یا کاهش دمای باتری هیبریدی (باتری محرک)
  - هنگام روشن بودن بخاری
- \*: با توجه به شرایط، ممکن است موتور بنزینی در شرایطی غیر موارد فوق به طور اتوماتیک خاموش نشود.

### ■ شارژ کردن باتری هیبریدی (باتری محرک)

از آنجایی که موتور بنزینی باتری هیبریدی (باتری محرک) را شارژ می‌کند، نیازی به شارژ باتری از طریق منبع بیرونی نمی‌باشد. با این وجود اگر خودرو به مدت طولانی پارک شده باشد، شارژ باتری هیبریدی (باتری محرک) آهسته خالی می‌گردد. به همین دلیل، حداقل هرچند ماه یکبار به مدت تقریباً ۳۰ دقیقه یا (10miles) 16 km با خودرو رانندگی نمایید. در صورت خالی شدن کامل شارژ باتری هیبریدی (باتری محرک)، سیستم هیبریدی قادر به روشن شدن نمی‌باشد، در این صورت با عاملیت مجاز تویوتا یا تعمیرگاه‌های مجاز تویوتا تماس بگیرید.

### ■ شارژ کردن باتری ۱۲ ولتی

← صفحه ۶۵۳

### ■ پس از خالی شدن شارژ باتری ۱۲ ولتی یا هنگام جدا کردن ترمینال باتری و نصب ترمینال‌ها حین

#### تعویض باتری و غیره

ممکن است حتی حین رانندگی با باتری هیبریدی (باتری محرک) موتور بنزینی متوقف نشود. اگر این عملکرد به مدت چند روز ادامه یابد، با عاملیت مجاز تویوتا و تعمیرگاه‌های مجاز تویوتا تماس بگیرید.

### ■ صداها و لرزش‌های مرتبط با خودروی هیبریدی

حتی با وجود اینکه خودرو با نشانگر روشن "READY" حرکت می‌کند، ممکن است هیچ صدا یا لرزشی در موتور وجود نداشته باشد. هنگام پارک خودرو جهت حفظ ایمنی، ترمز دستی را درگیر کرده و اهرم تعویض دنده را در موقعیت پارک P قرار دهید.

هنگام عملکرد سیستم هیبریدی ممکن است صداها یا لرزش‌های زیر ایجاد گردد که نشان‌دهنده نقص فنی نیست.

- صداهایی از موتور ممکن است از محفظه موتور شنیده شود.
- صداهایی ممکن است هنگام فعال یا غیرفعال شدن سیستم هیبریدی از باتری هیبریدی (باتری محرک) شنیده شود.
- درصورت فعال یا غیرفعال شدن سیستم هیبریدی صداهای عملکرد رله مانند صدای شکستن یا صدای فلز نرم از باتری هیبریدی (باتری محرک) در پشت صندلی‌های عقب شنیده می‌شود.
- درصورت باز بودن درب پشتی، ممکن است صداهایی از سیستم هیبریدی شنیده شود.
- هنگام روشن یا خاموش کردن موتور بنزینی، رانندگی با سرعت پایین یا حین درجا کار کردن موتور ممکن است صداهایی از گیربکس شنیده شود.
- درصورت شتاب‌گیری سریع ممکن است صداهایی از موتور شنیده شود.
- درصورت فشار دادن پدال ترمز یا رها کردن پدال گاز بدلیل عملکرد سیستم بازتولید نیروی ترمز (Regenerative braking) ممکن است صداهایی شنیده شود.
- هنگام خاموش یا روشن شدن موتور بنزینی ممکن است لرزش‌هایی احساس شود.
- صداهای فن خنک کننده ممکن است از دریچه ورودی هوا شنیده شود. (←صفحه ۹۳)

### ■ نگهداری، تعمیر، بازسازی و اسقاط کردن

برای نگهداری، تعمیر، بازسازی و اسقاط کردن با عاملیت مجاز تویوتا یا تعمیرگاه‌های مجاز تویوتا تماس بگیرید.

هرگز خودتان اقدام به اسقاط کردن خودرو نکنید.



## توصیه‌های مرتبط با سیستم هیبریدی

حین کار با سیستم هیبریدی مراقب باشید، زیرا سیستم دارای ولتاژ بالایی (حداکثر حدود 600V) است و نیز شامل قطعاتی است که حین عملکرد سیستم هیبریدی بسیار داغ می‌شوند. از دستورالعمل‌های روی برچسب‌های هشدار خودرو پیروی نمایید.

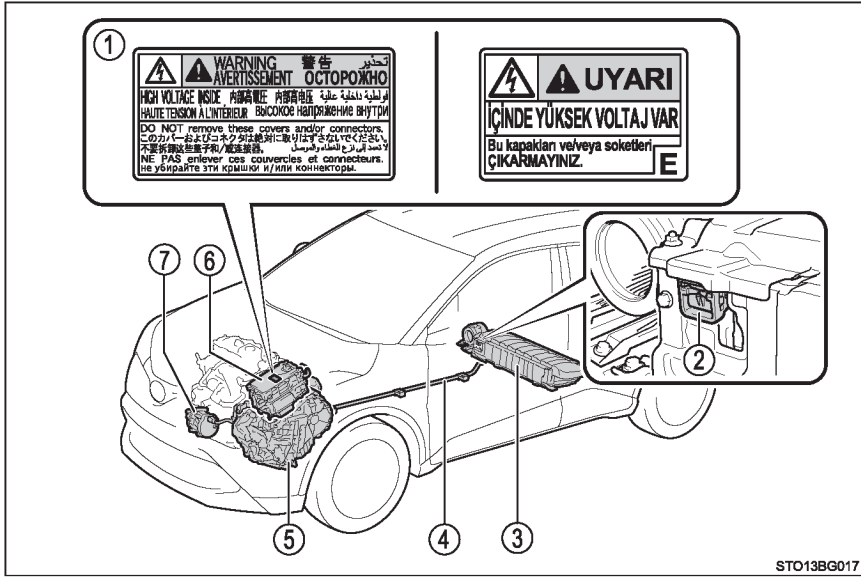

این تصویر نمونه‌ای برای توضیح این سیستم است و ممکن است با تصویر واقعی متفاوت باشد.

- |   |                                  |
|---|----------------------------------|
| ① برچسب هشدار                               | ⑤ موتور برقی (موتور محرک)        |
| ② قطع کن برق باتری ولتاژ بالا (هنگام سرویس) | ⑥ واحد کنترل نیرو                |
| ③ باتری هیبریدی (باتری محرک)                | ⑦ کمپرسور سیستم تهویه هوای مطبوع |
| ④ کابل‌های ولتاژ بالا (نارنجی)              | (ایرکاندیشن)                     |

### دریچه ورود هوای باتری هیبریدی (باتری محرک)

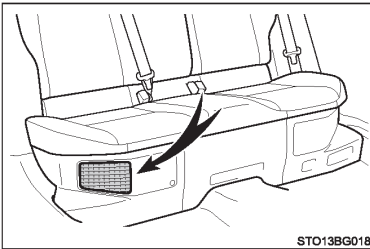

دریچه ورود هوا در زیر سمت راست صندلی عقب به منظور خنک کردن باتری هیبریدی (باتری محرک) قرار دارد. در صورت مسدود شدن دریچه، ممکن است باتری هیبریدی (باتری محرک) بسیار داغ شده و باعث کاهش خروجی باتری هیبریدی (باتری محرک) شود.

### سیستم خاموش کردن اضطراری

در صورتی که سطح مشخصی از ضربه به وسیله سنسور برخورد شناسایی گردد، سیستم خاموش کردن اضطراری، مسیر جریان ولتاژ بالا را مسدود کرده و جهت به حداقل رساندن احتمال برق گرفتگی و نشی سوخت، عملکرد پمپ سوخت را متوقف می‌سازد. در صورت فعال بودن سیستم خاموش کردن اضطراری، خودرو مجدد استارت نخواهد خورد. جهت فعال کردن مجدد سیستم هیبریدی با عاملیت مجاز توپوتا تماس بگیرید.

### پیغام‌های هشدار سیستم هیبریدی

هنگام وجود نقص فنی در سیستم هیبریدی یا عملکرد نامناسب سیستم، پیغام هشدار به‌طور اتوماتیک در صفحه ظاهر می‌شود.

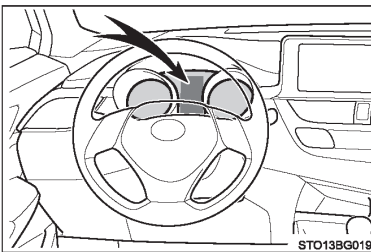

در صورتی که پیغام هشدار در صفحه نمایش چندمنظوره نشان داده شود، پیغام را خوانده و به دستورالعمل‌ها عمل نمایید.

### ■ در صورت روشن شدن چراغ هشدار، نمایش پیغام هشدار یا جدا شدن باتری ۱۲ ولتی

سیستم هیبریدی ممکن است فعال نشود، در اینصورت مجدد سیستم را فعال نمایید. در صورت روشن نشدن نشانگر "READY" با عاملیت مجاز تویوتا و تعمیرگاه‌های مجاز تویوتا تماس بگیرید.

### ■ تمام شدن سوخت

در صورت تمام شدن سوخت خودرو و فعال نشدن سیستم هیبریدی، اقدام به سوخت‌گیری به میزان کافی از بنزین نمایید تا چراغ هشدار پایین بودن سطح سوخت خاموش گردد. (← صفحه ۵۹۸). در صورتی که مقدار سوخت کم باشد، ممکن است سیستم هیبریدی فعال نشود. (اگر خودرو در سطح مسطحی قرار داشته باشد مقدار استاندارد سوخت حدود [1.7 Imp. gal.], 2.0 gal., 7.5 L است. اگر خودرو در سطح شیب‌داری قرار داشته باشد این مقدار فرق می‌کند. در صورت قرار داشتن خودرو در سطح شیب‌دار مقدار سوخت بیشتری اضافه نمایید).

### ■ امواج الکترومغناطیسی

- قطعات دارای ولتاژ بالا و کابل‌ها در خودروهای هیبریدی دارای محافظ الکترومغناطیسی هستند و بنابراین تقریباً همان مقدار امواج الکترومغناطیسی مانند خودروهای معمولی بنزینی یا وسایل برقی خانگی را از خود ساطع می‌کنند.
- خودروی شما ممکن است در بعضی از محصولات رادیویی شرکت‌های دیگر تداخل صوتی به وجود آورد.

### ■ باتری هیبریدی (باتری محرک)

باتری هیبریدی (باتری محرک) دارای طول عمر مشخصی است. با توجه به سبک و شرایط رانندگی، طول عمر باتری هیبریدی (باتری محرک) می‌تواند تغییر کند.

### ■ گواهی تأییدیه

اتصاع گازهای آلاینده هیدروژنی در این مدل خودرو براساس قوانین ECE100 می‌باشد. (ایمنی باتری خودروی برقی)

■ توصیه‌های مرتبط با قطعات ولتاژ بالا

این خودرو دارای سیستم‌های DC و AC ولتاژ بالا و سیستم‌های ۱۲ ولت است. ولتاژ بالای DC و AC بسیار خطرناک است و می‌تواند باعث سوختگی‌های شدید و شوک الکتریکی و در نتیجه آسیب‌های جسمی جدی یا مرگ گردد.

- از لمس کردن، جدا کردن، پیاده کردن یا تعویض قطعات ولتاژ بالا، کابل‌ها یا کانکتورهای آن‌ها جداً خودداری نمایید.
- چون سیستم از ولتاژ بالایی استفاده می‌کند پس از فعال کردن سیستم هیبریدی بسیار داغ می‌شود. مراقب ولتاژ بالا و دمای بالا باشید و همواره به دستورالعمل‌های برچسب‌های هشدار در خودرو عمل نمایید.

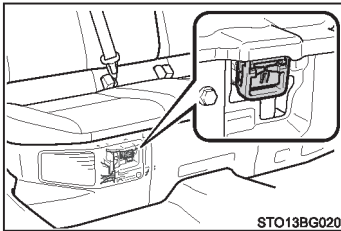

- هرگز برای دسترسی به سوراخ تعبیه شده زیر صندلی عقب سمت راست، اقدام به بازکردن قطع‌کن برق باتری ولتاژ بالا نکنید. فقط زمانی که خودرو سرویس می‌شود از قطع‌کن برق باتری ولتاژ بالا استفاده نمایید زیرا این قسمت دارای ولتاژ بالایی است.



### توصیه‌های مرتبط با تصادفات جاده‌ای

- برای کاهش آسیب‌های جسمی و مرگ توصیه‌های زیر را مدنظر قرار دهید:
- خودرو را به شانه خاکی جاده هدایت کنید، ترمز دستی را کشیده و اهرم تعویض دنده را در موقعیت پارک P قرار دهید و سیستم هیبریدی را غیرفعال نمایید.
- از لمس کردن قطعات دارای ولتاژ بالا، کابل‌ها و کانکتورها خودداری نمایید.
- در صورت نمایان بودن سیم برق داخل یا خارج خودرو، از دست زدن به آن خودداری کنید. زیرا ممکن است باعث شوک الکتریکی شود.
- در صورت بروز نشستی هرگونه مایع، از دست زدن به آن خودداری نمایید زیرا ممکن است حاوی الکترولیت قلبیایی قوی از باتری هیبریدی (باتری محرک) باشد. در صورت تماس مایع با پوست یا چشم‌های شما، بلافاصله محل را با مقدار آب فراوان شسته و در صورت امکان از محلول اسید بوریک استفاده نمایید. حتماً به پزشک مراجعه کنید.
- در صورت آتش گرفتن خودروی هیبریدی، هرچه سریعتر از خودرو خارج شوید. هرگز از خاموش کننده‌های دیگر (غیر از نوع مخصوص برای اطفاء حریق ناشی از برق) استفاده نکنید. زیرا این کپسول برای آتش‌سوزی‌های الکتریکی مناسب نیست. حتی استفاده از مقدار کمی آب ممکن است خطرناک باشد.
- اگر خودرو نیاز به بکسل شدن دارد، این کار را با بالا آوردن چرخ‌های جلو انجام دهید. اگر حین بکسل کردن، چرخ‌ها متصل به موتور برقی (موتور محرک) روی زمین باشند، موتور ممکن است برق تولید نماید و منجر به آتش‌سوزی شود. (← صفحه ۵۸۸)
- سطح زمین زیر خودرو را با دقت بررسی نمایید. در صورت یافتن نشتی مایع روی زمین، ممکن است سیستم سوخت‌رسانی صدمه دیده باشد، هرچه سریعتر از خودرو خارج شوید.

## ■ باتری هیبریدی (باتری محرک)

- هرگز اقدام به فروش مجدد، واگذار کردن یا تغییر باتری هیبریدی نکنید. جهت جلوگیری از بروز حادثه، باتری‌های هیبریدی خودروهای اسقاط شده پیاده می‌شوند و از طریق عاملیت مجاز تویوتا و تعمیرگاه‌های مجاز تویوتا جمع‌آوری می‌گردد. هرگز خود اقدام به خارج کردن باتری نکنید. اگر باتری به‌طور مناسب جمع‌آوری نشود، ممکن است اتفاقات به شرح زیر به وجود آید و در نتیجه منجر به آسیب‌های جسمی یا مرگ شود:
- ممکن است باتری هیبریدی به‌طور غیرقانونی دفع یا انبار شده باشد که برای محیط زیست خطرناک است یا ممکن است کسی بخش‌های دارای ولتاژ بالا را لمس کرده و دچار شوک الکتریکی شود.
- باتری هیبریدی مخصوص خودروی هیبریدی شما مورد استفاده قرار می‌گیرد. در صورت استفاده از باتری هیبریدی خارج از خودرو شما یا به نحوی تغییر آن، ممکن است باعث بروز حوادثی مانند شوک الکتریکی، افزایش گرما و ایجاد دود، انفجار و نشتی الکترولیت گردد.
- در صورت فروش مجدد یا واگذاری خودرو، امکان بروز چنین حوادثی بسیار افزایش می‌یابد زیرا فردی که خودرو را تحویل گرفته ممکن است از این خطرات آگاهی نداشته باشد.
- اگر بدون پیاده کردن باتری هیبریدی اقدام به اسقاط خودرو نمایید، در صورت تماس با قطعات ولتاژ بالا، کابل‌ها و کانکتورها، خطر جدی شوک الکتریکی به وجود می‌آید. در شرایطی که منجر به اسقاط شدن خودرو می‌شود، باتری هیبریدی باید توسط عاملیت مجاز تویوتا یا تعمیرگاه‌های مجاز اسقاط شود. در صورتی که باتری هیبریدی به طرز مناسبی اسقاط نگردد، احتمال شوک الکتریکی و در نتیجه آسیب‌های جسمی یا مرگ به وجود می‌آید.



توجه

■ **دریچه ورود هوای باتری هیبریدی (باتری محرک)**

- از مسدود نشدن دریچه ورودی هوا با هر چیزی مانند روکش صندلی، پوشش پلاستیکی یا بار مطمئن شوید. ممکن است باتری هیبریدی (باتری محرک) بیش از اندازه داغ شده و صدمه ببیند.
  - برای جلوگیری از مسدود شدن دریچه، زمانی که گردو غبار و غیره در دریچه ورودی هوا جمع شده است، آن را با جاروبرقی تمیز نمایید.
  - از ورود آب یا اجسام خارجی به دریچه ورودی هوا جلوگیری کنید. ممکن است باعث اتصال کوتاه شود و به باتری هیبریدی (باتری محرک) صدمه بزند.
  - از حمل مقدار زیادی از آب مانند مخازن آب سردکن در خودرو خودداری نمایید. در صورت پاشیدن آب بر روی باتری هیبریدی (باتری محرک) ممکن است باتری صدمه ببیند. خودرو را توسط عاملیت مجاز تویوتا یا تعمیرگاه‌های مجاز تویوتا بررسی نمایید.
  - یک فیلتر در دریچه ورودی هوا تعبیه شده است. زمانی که فیلتر بسیار کثیف شده باشد حتی پس از تمیز کردن دریچه ورودی هوا، توصیه می‌شود فیلتر را تمیز کرده یا تعویض نمایید. هنگام تمیز کردن یا تعویض فیلتر، با عاملیت مجاز تویوتا یا تعمیرگاه‌های مجاز تویوتا تماس بگیرید.
- هنگام مشاهده پیغام "Maintenance Required for Hybrid Battery cooling Parts at your Dealer" (سرویس قطعات خنک کننده باتری هیبریدی در عاملیت لازم است) در روی صفحه نمایش چندمنظوره، ممکن است فیلتر مسدود شده باشد. در عاملیت مجاز تویوتا و تعمیرگاه‌های مجاز تویوتا اقدام به تمیز کردن یا تعویض فیلتر نمایید.

## سیستم ایمولایزر (ضدسرقت)

سوئیچ‌های خودرو دارای چیپ‌های فرستنده‌ای هستند که در صورت عدم تعریف سوئیچ قبلاً در کامپیوتر داخلی خودرو، از فعال کردن سیستم هیبریدی جلوگیری می‌کنند. هرگز حین ترک خودرو، سوئیچ‌ها را داخل خودرو باقی نگذارید. این سیستم برای کمک به جلوگیری از سرقت خودرو طراحی شده است، اما امنیت مطلق در برابر انواع سرقت‌های خودرو را تضمین نمی‌کند.

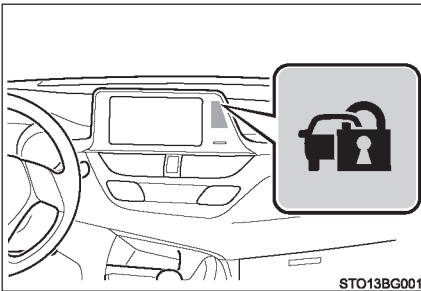

پس از قرار دادن دکمه استارت در موقعیت OFF (خاموش)، چراغ نشانگر چشمک زده، نشان می‌دهد سیستم در حال کار کردن است. پس از قرار دادن دکمه استارت در وضعیت تجهیزات جانبی ACCESSORY یا روشن ON، چشمک زدن چراغ نشانگر متوقف شده که غیرفعال شدن سیستم را نشان می‌دهد.

#### ■ سرویس سیستم

سیستم ایمولایزر خودرو نیاز به سرویس ندارد.

#### ■ شرایطی که ممکن است باعث نقص سیستم شود

- در صورت تماس بخش فعال‌کننده سوئیچ با اشیاء فلزی.
- در صورت نزدیک کردن یا لمس سوئیچ تعریف شده در سیستم امنیتی (سوئیچ‌های مجهز به چیپ‌های فرستنده) خودروی دیگر.



# TOYOTA

## TOYOTA MOTOR CORPORATION

1, TOYOTA-CHO, TOYOTA, AICHI, 471-8571, JAPAN TEL: +81-565-29-2121

### R&TTE Declaration of Conformity

We,

Manufacturer's Name: TOYOTA MOTOR CORPORATION  
 Manufacturer's Address: 1, Toyota -cho, Toyota, Aichi, 471-8572, Japan

hereby declare under our sole responsibility that the product:

Product Name: Immobilizer  
 Product Model: TMIMB-3

to which this declaration relates is in conformity with the essential requirements and other relevant requirements of the R&TTE Directive (1999/5/EC). The product is compliant with the following standards and/or other normative documents:

-Health & safety requirements: EN 60950-1  
 -EMC requirements EN 301 489-01 & EN 301 489-03  
 -Effective uses of radio spectrum: EN 300 330-2

Supplementary information:

* CE mark	
* Member states intended for use	EU and EFTA

Date: February 25, 2013

Signature:   
 Tetsuya Matsuo

<p>Hereby, TOYOTA MOTOR CORPORATION, declares that this TMIMB-3 is in compliance with the essential requirements and other relevant provisions of Directive 1999/5/EC.</p>
<p>TOYOTA MOTOR CORPORATION vakuuttaa täten että TMIMB-3 tyyppinen laite on direktiivin 1999/5/EY oleellisten vaatimusten ja sitä koskevien direktiivin muiden ehtojen mukainen.</p>
<p>Hierbij verklaart TOYOTA MOTOR CORPORATION dat het toestel TMIMB-3 in overeenstemming is met de essentiële eisen en de andere relevante bepalingen van richtlijn 1999/5/EG.</p>
<p>Par la présente TOYOTA MOTOR CORPORATION déclare que l'appareil TMIMB-3 est conforme aux exigences essentielles et aux autres dispositions pertinentes de la directive 1999/5/CE.</p>
<p>Härmed intygar TOYOTA MOTOR CORPORATION att denna TMIMB-3 står i överensstämmelse med de väsentliga egenskapskrav och övriga relevanta bestämmelser som framgår av direktiv 1999/5/EG.</p>
<p>Undertegnede TOYOTA MOTOR CORPORATION erklærer herved, at følgende udstyr TMIMB-3 overholder de væsentlige krav og øvrige relevante krav i direktiv 1999/5/EF.</p>
<p>Hiermit erklart TOYOTA MOTOR CORPORATION, dass sich das Gerät TMIMB-3 in Übereinstimmung mit den grundlegenden Anforderungen und den übrigen einschlägigen Bestimmungen der Richtlinie 1999/5/EG befindet.</p>
<p>ΜΕ ΤΗΝ ΠΑΡΟΥΣΑ ΤΟΥΤΑ ΜΟΤΟΡ ΚΟΡΠΟΡΑΤΙΟΝ ΔΗΛΩΝΕΙ ΟΤΙ ΤΜΙΜΒ-3 ΣΥΜΜΟΡΦΩΝΕΤΑΙ ΠΡΟΣ ΤΙΣ ΟΥΣΙΩΔΕΙΣ ΑΠΑΙΤΗΣΕΙΣ ΚΑΙ ΤΙΣ ΛΟΙΠΕΣ ΣΧΕΤΙΚΕΣ ΔΙΑΤΑΞΕΙΣ ΤΗΣ ΟΔΗΓΙΑΣ 1999/5/ΕΚ.</p>
<p>Con la presente TOYOTA MOTOR CORPORATION dichiara che questo TMIMB-3 è conforme ai requisiti essenziali ed alle altre disposizioni pertinenti stabilite dalla direttiva 1999/5/CE.</p>
<p>Por medio de la presente TOYOTA MOTOR CORPORATION declara que el TMIMB-3 cumple con los requisitos esenciales y cualesquiera otras disposiciones aplicables o exigibles de la Directiva 1999/5/CE.</p>
<p>TOYOTA MOTOR CORPORATION declara que este TMIMB-3 está conforme com os requisitos essenciais e outras disposições da Directiva 1999/5/CE.</p>
<p>Hawnhekk, TOYOTA MOTOR CORPORATION, jiddikjara li dan TMIMB-3 jikkonforma mal-htliġġiet essenzjali u ma provvedimenti oħrajn relevanti li hemm fid-Dirrettiva 1999/5/EC.</p>
<p>Käesolevaga kinnitab TOYOTA MOTOR CORPORATION seadme TMIMB-3 vastavust direktiivi 1999/5/EÜ põhinõuetele ja nimetatud direktiivist tulenevatele teistele asjakohastele sätetele.</p>

Alulírott, TOYOTA MOTOR CORPORATION nyilatkozom, hogy a TMIMB-3 megfelel a vonatkozó alapvető követelményeknek és az 1999/5/EC irányelv egyéb előírásainak.
TOYOTA MOTOR CORPORATION tímto vyhlasuje, že TMIMB-3 spĺňa základné požiadavky a všetky príslušné ustanovenia Smernice 1999/5/ES.
TOYOTA MOTOR CORPORATION tímto prohlašuje, že tento TMIMB-3 je ve shodě se základními požadavky a dalšími příslušnými ustanoveními směrnice 1999/5/ES.
TOYOTA MOTOR CORPORATION izjavlja, da je ta TMIMB-3 v skladu z bistvenimi zahtevami in ostalimi relevantnimi določili direktive 1999/5/ES.
Šiuo TOYOTA MOTOR CORPORATION deklaruoja, kad šis TMIMB-3 atitinka esminius reikalavimus ir kitas 1999/5/EB Direktyvos nuostatas.
Ar šo TOYOTA MOTOR CORPORATION deklarē, ka TMIMB-3 atbilst Direktīvas 1999/5/EK būtiskajām prasībām un citiem ar to saistītajiem noteikumiem.
Niniejszym TOYOTA MOTOR CORPORATION oświadcza, że TMIMB-3 jest zgodny z zasadniczymi wymogami oraz pozostałymi stosownymi postanowieniami Dyrektywy 1999/5/EC.
Hér með lýsir TOYOTA MOTOR CORPORATION yfir því að TMIMB-3 er í samræmi við grunnkröfur og aðrar kröfur, sem gerðar eru í tilskipun 1999/5/EC.
TOYOTA MOTOR CORPORATION erklærer herved at utstyret TMIMB-3 er i samsvar med de grunnleggende krav og øvrige relevante krav i direktiv 1999/5/EF.
С настоящето, TOYOTA MOTOR CORPORATION, декларира, че TMIMB-3 е в съответствие със съществените изисквания и другите приложими разпоредби на Директива 1999/5/EC.
Prin prezenta, TOYOTA MOTOR CORPORATION, declară că aparatul TMIMB-3 este în conformitate cu cerințele esențiale și cu alte prevederi pertinente ale Directivei 1999/5/CE.
Ovim, TOYOTA MOTOR CORPORATION, izjavljuje da ovaj TMIMB-3 je usklađen sa bitnim zahtjevima i drugim relevantnim odredbama Direktive 1999/5/EC.
Nepermjet kesaj, TOYOTA MOTOR CORPORATION, deklaror qe ky TMIMB-3 eshte ne pajtim me kerkesat thelbësore dhe dispozitat e tjera perkatëse te Direktives 1999/5/EC.
Ovim TOYOTA MOTOR CORPORATION, izjavljuje da je TMIMB-3 u skladu s bitnim zahtjevima i drugim relevantnim odredbama Direktive 1999/5/EC i Pravilnika o RITT opremi (NN 25/2012).
Ovim, TOYOTA MOTOR CORPORATION, deklarirše da je TMIMB-3 u skladu sa osnovnim zahtevima i ostalim relevantnim odredbama Direktive 1999/5/EC.
Išbu belge ile TOYOTA MOTOR CORPORATION, bu TMIMB-3 ürününün 1999/5/EC Yönetmeliği'nin temel gerekliliklerine ve diğer ilgili hükümlerine uygun olduğunu beyan eder.

توجه 

■ برای اطمینان از عملکرد صحیح سیستم سیستم را تغییر نداده یا پیاده نکنید. در صورت تغییر یا پیاده‌سازی سیستم، عملکرد صحیح سیستم تضمین نمی‌شود.

## سیستم قفل دابل (Double locking) \*

با غیرفعال کردن عملکرد باز کردن قفل درب از داخل و بیرون خودرو می‌توان از ورود غیرمجاز به خودرو جلوگیری نمود.

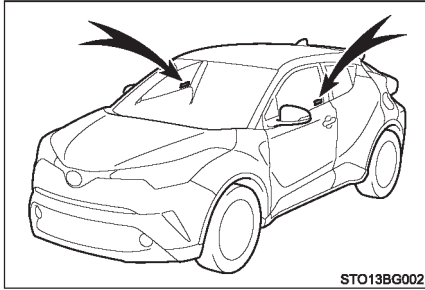

خودروهایی که دارای این سیستم هستند دارای برچسب‌هایی روی شیشه‌های جانبی هر دو درب جلو می‌باشند.

## تنظیم سیستم قفل دابل (Double locking)

دکمه استارت را در موقعیت خاموش OFF قرار دهید، تمام سرنشینان را از خودرو خارج نمایید و از بسته شدن تمام درب‌ها اطمینان حاصل نمایید.  
با استفاده از عملکرد ورود (در صورت تجهیز):  
طی ۵ ثانیه دو بار محدوده سنسور را در دستگیره بیرونی درب لمس نمایید.  
با استفاده از فرستنده کنترل از راه دور بی‌سیم (ریموت):  
طی ۵ ثانیه دو بار دکمه  را فشار دهید.

### لغو سیستم قفل دابل (Double locking)

با استفاده از عملکرد ورود (در صورت تجهیز): دستگیره بیرونی درب جلو را نگه دارید یا دکمه باز کردن درب پشتی را فشار دهید.  
با استفاده از فرستنده کنترل از راه دور بی‌سیم (ریموت): دکمه  را فشار دهید.

هشدار 

### ■ پیشگیری‌های مرتبط با سیستم قفل دابل (Double locking)

هرگز زمانی که افراد داخل خودرو هستند، سیستم قفل دابل را فعال نکنید، زیرا درب‌ها را نمی‌توان از داخل خودرو باز کرد.

## آژیر\*

## آژیر

زمانی که ورود غیرمجاز به خودرو شناسایی شود، آژیر با چراغ و صدا هشدار می‌دهد. در صورت فعال کردن آژیر، در مواقع زیر آژیر به صدا درمی‌آید:

- درب یا درب پشتی قفل شده به هر روشی به جز استفاده از عملکرد ورود (در صورت تجهیز) یا فرستنده کنترل از راه دور بی‌سیم (ریموت) باز شده یا قفل آن باز شود (درب‌ها مجدداً به طور اتوماتیک قفل می‌شوند).
- درب موتور باز شود.
- خودروهای مجهز به سنسور ورود غیر مجاز : سنسور ورود غیر مجاز، حرکت چیزی درون خودرو را شناسایی می‌کنند. (فردی به صورت غیر مجاز وارد خودرو شود).
- خودروهای مجهز به سنسور شکستگی شیشه: به شیشه درب پشتی ضربه‌ای وارد گردد یا شیشه شکسته شود.

## تنظیم کردن سیستم آژیر

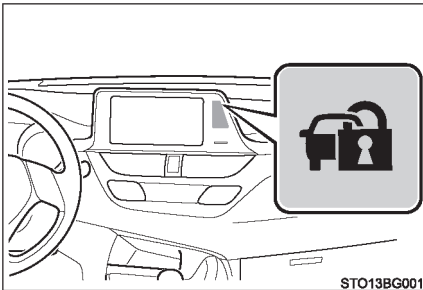

با استفاده از عملکرد ورود (در صورت تجهیز) یا فرستنده کنترل از راه دور بی‌سیم (ریموت) تمام درب‌ها و درب موتور را ببندید. سیستم پس از ۳۰ ثانیه بطور اتوماتیک فعال می‌شود. هنگام فعال شدن سیستم، چراغ نشانگر از حالت روشن به حالت چشمک زدن تغییر موقعیت می‌دهد.

\*: در صورت تجهیز

## غیرفعال یا متوقف کردن آژیر

- به یکی از روش‌های زیر آژیر را غیرفعال یا متوقف نمایید.
- با استفاده از عملکرد ورود (در صورت تجهیز) یا فرستنده کنترل از راه دور بی‌سیم (ریموت) قفل درب‌ها را باز نمایید.
- سیستم هیبریدی را فعال کنید (آژیر پس از چند ثانیه غیرفعال یا متوقف می‌شود).

### ■ سرویس سیستم

سیستم آژیر خودرو نیازی به سرویس ندارد.

### ■ مواردی که قبل از قفل کردن خودرو باید کنترل شود

- برای جلوگیری از فعال شدن ناگهانی آژیر و سیستم دزدگیر خودرو به موارد زیر توجه نمایید:
- کسی درون خودرو نباشد.
  - پیش از فعال کردن آژیر، پنجره‌ها بسته شده باشند.
  - اشیاء قیمتی یا دیگر اشیاء شخصی در خودرو نباشد.



### ■ فعال کردن آژیر

آژیر ممکن است در موارد زیر فعال شود:

(متوقف کردن آژیر، سیستم آژیر را غیرفعال می‌کند.)

● قفل درب‌ها با استفاده از سوئیچ مکانیکی باز شده باشد.

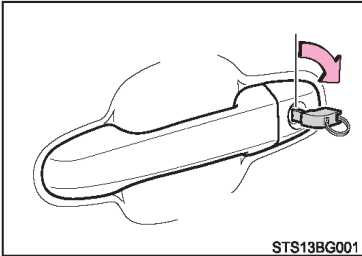

STS13BG001



STO13BG005

● فردی داخل خودرو با استفاده از دکمه قفل داخل

خودرو اقدام به باز کردن درب یا درب موتور یا باز کردن

قفل خودرو نماید.

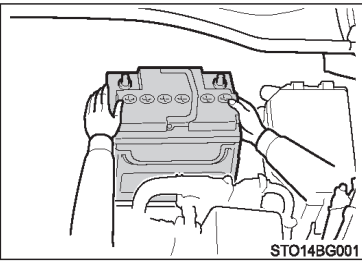

STO14BG001

● حین قفل بودن خودرو، باتری ۱۲ ولتی مجدد شارژ یا

تعویض گردد. (← صفحه ۶۵۱)

### ■ آژیر قفل درب

در موارد زیر، بسته به موقعیت، ممکن است درب بطور اتوماتیک قفل شود تا از ورود غیر مجاز به داخل خودرو جلوگیری شود.

- هنگامی که فردی داخل خودرو است و قفل درب را باز می‌کند، آژیر فعال می‌شود.
- درحالی که آژیر فعال است، فرد داخل خودرو قفل درب را باز کرده باشد.
- زمانی که باتری ۱۲ ولتی شارژ یا تعویض شده باشد.

توجه 

### ■ اطمینان داشتن از عملکرد صحیح سیستم

از دستکاری یا پیاده کردن سیستم خودداری نمایید. در غیراینصورت، عملکرد صحیح سیستم تضمین (گارانتی) نمی‌شود.

### سنسور ورود غیر مجاز (در صورت تجهیز)

سنسور ورود غیرمجاز هرگونه حرکت یا ورود غیرمجاز به خودرو را شناسایی می‌کند. این سیستم جهت بازدارندگی و جلوگیری از سرقت خودرو طراحی شده است، اما جلوگیری از همه ورودهای غیرمجاز را تضمین نمی‌کند.

#### ■ تنظیمات سنسور ورود غیرمجاز

زمانی که آژیر فعال می‌شود این عملکرد نیز بطور اتوماتیک تنظیم می‌شود. (← صفحه ۱۰۶)

#### ■ لغو عملکرد سنسور ورود غیرمجاز

در صورت رها کردن حیوانات یا سایر اجسام متحرک داخل خودرو، اطمینان حاصل نمایید که پیش از تنظیم آژیر، سنسور ورود غیرمجاز لغو شده است زیرا سیستم به حرکت داخل خودرو عکس‌العمل نشان می‌دهد.

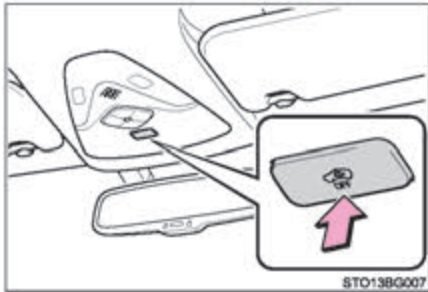

1 [ ] دکمه استارت را در موقعیت خاموش OFF

قرار دهید.

2 [ ] کلید لغو سنسور ورود غیرمجاز را فشار دهید.

پیغامی در صفحه نمایش چندمنظوره نمایش داده می‌شود.

سنسور ورود غیرمجاز هر بار که دکمه استارت در موقعیت روشن ON قرار بگیرد مجدداً فعال می‌شود.

### ■ لغو و شروع به کار اتوماتیک سنسور ورود غیر مجاز

- حتی زمانی که سنسور ورود غیرمجاز لغو شده، آژیر فعال خواهد بود.
- پس از اینکه سنسور ورود غیرمجاز لغو شد، با فشار دادن دکمه استارت یا باز کردن قفل دربها با استفاده از فرستنده کنترل از راه دور بی سیم (ریموت) یا سیستم ورود (در صورت تجهیز)، سنسور ورود غیرمجاز مجدداً فعال خواهد شد.
- هنگام غیرفعال کردن سیستم آژیر، سنسور ورود غیرمجاز بطور اتوماتیک فعال خواهد شد.

### ■ توضیحات مربوط به شناسایی سنسور ورود غیر مجاز

- سنسور ممکن است آژیر را در موقعیت‌های زیر فعال نماید:
- افراد یا حیوانات خانگی درون خودرو هستند.

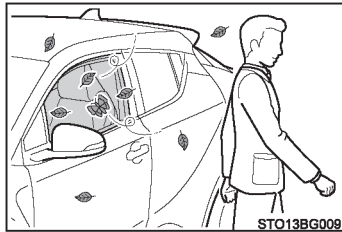
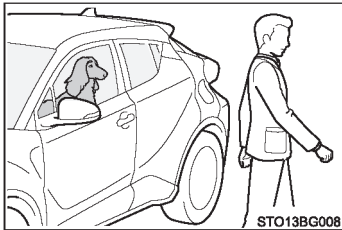

- پنجره کناری باز است.
- در اینصورت ممکن است سنسور موارد زیر را شناسایی کند:
  - باد یا حرکت اجسام مثل برگ درختان و حشرات به درون خودرو
  - امواج آلتراسونیک (فراصوتی) بوسیله تجهیزاتی مانند سنسور ورود غیرمجاز از سایر خودروها
  - حرکت افراد بیرون خودرو

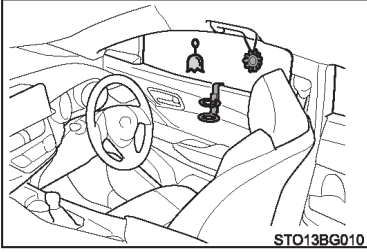

- اجسام متحرک، مثل اجسام متصل به تجهیزات جانبی آویزان شده از قلاب‌های درون خودرو.

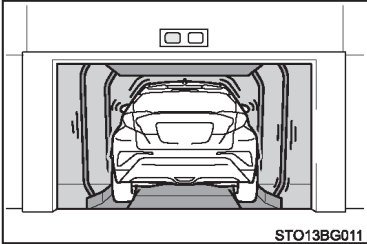

- خودرو جایی پارک شده است که لرزش یا صدای بیش از حد ایجاد می‌شود مثل پارکینگ‌ها.

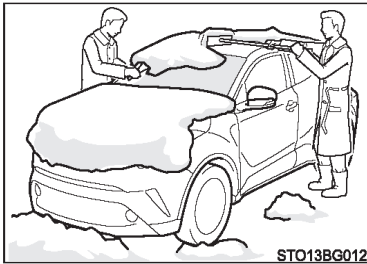

- زدودن برف و یخ روی خودرو موجب می‌شود ضربات متعدد یا لرزش‌هایی دریافت کند.

- خودرو در کارواش‌های اتوماتیک یا دارای فشار بالای آب باشد.
- زمانی که خودرو در معرض ضرباتی مانند تگرگ، رعد و برق و سایر ضربه‌ها یا لرزش‌ها قرار دارد.

توجه 

■ برای اطمینان از عملکرد صحیح سنسور ورود غیرمجاز  
● برای اطمینان از عملکرد صحیح سنسورها، آن‌ها را لمس نکنید یا آن‌ها را نپوشانید.

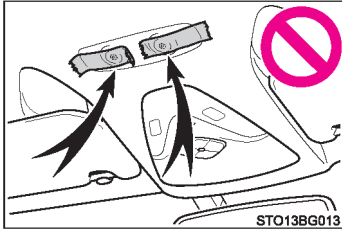

● از پاشیدن مستقیم اسپری خوشبوکننده هوا یا دیگر محصولات به سوراخ سنسورها خودداری نمایید.



● نصب تجهیزاتی به جز قطعات اصلی تویوتا یا قرار دادن اجسام بین صندلی راننده و صندلی سرنشین جلو ممکن است منجر به کاهش عملکرد شناسایی سنسورها شود.

### برچسب‌های پیشگیری از سرقت\*

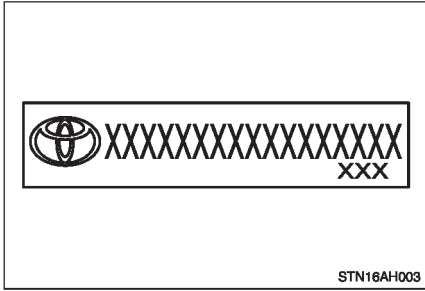

این برچسب‌ها در خودرو قرار دارند و بوسیله ردیابی و یافتن قطعات خودروی سرقت شده به کاهش سرقت خودرو کمک می‌کنند. در صورت جدا کردن برچسب ممکن است تحت پیگرد قانونی قرار گیرید.

\*: در صورت تجهیز

## ۲. صفحه نمایشگر (جلو داشبورد)

- چراغ‌های هشدار و نشانگرها ..... ۱۱۶
- عقریه‌ها و درجه‌ها ..... ۱۲۵
- صفحه نمایش چندمنظوره ..... ۱۲۹
- نشانگر انرژی / صفحه نمایش مصرف سوخت ..... ۱۳۸



### چراغ‌های هشدار و نشانگرها

چراغ‌های هشدار و نشانگرها روی صفحه نمایشگر، پنل وسط و آینه‌های بغل راننده را از وضعیت سیستم‌های مختلف خودرو مطلع می‌کند. برای توضیح، تصاویر زیر، همه چراغ‌ها و نشانگرها را در حالت روشن نشان می‌دهد.

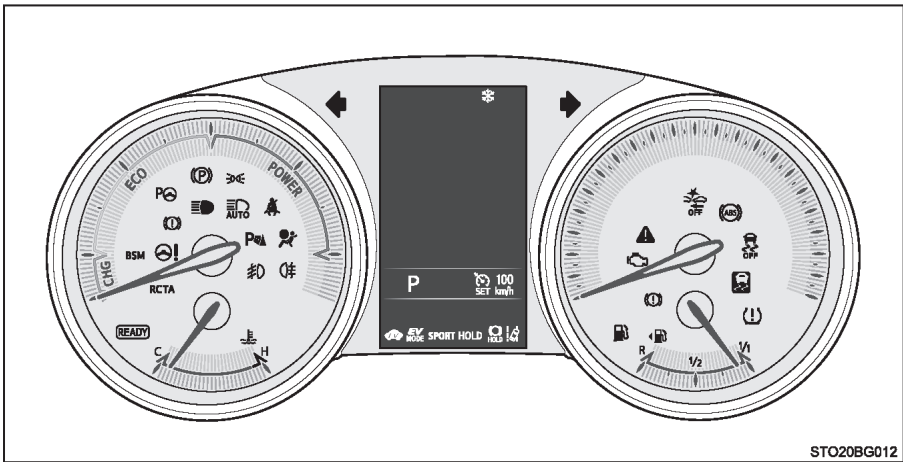





بسته به منطقه‌ای که این خودرو استفاده می‌شود ممکن است واحدهای استفاده شده روی سرعت‌سنج و بعضی از نشانگرها متفاوت باشند.

چراغ هشدار

چراغ‌های هشدار وجود نقص فنی در سیستم مربوط خودرو را نشان می‌دهند.

صفحه	چراغ‌های هشدار		
صفحه ۵۹۵	چراغ هشدار سیستم ترمز (قرمز)		*1
صفحه ۵۹۶	چراغ چک موتور		*1
صفحه ۵۹۶	چراغ هشدار کیسه هوا (SRS)		*1
صفحه ۵۹۶	چراغ هشدار ترمز ABS		*1
صفحه ۵۹۶	چراغ هشدار سیستم فرمان پر قدرت الکتریکی (قرمز)		*1
صفحه ۵۹۶	چراغ هشدار سیستم فرمان پر قدرت الکتریکی (زرد)		*1
صفحه ۵۹۷	چراغ نشانگر لغزش		*1,2
صفحه ۵۹۷	چراغ هشدار سیستم ترمز (زرد)		*1
صفحه ۵۹۸	چراغ هشدار سیستم پیشگیری از تصادف PCS (در صورت تجهیز)		*1,3
صفحه ۵۹۸	نشانگر ترمز دستی		*3
صفحه ۵۹۸	چراغ هشدار پایین بودن سطح سوخت		

صفحه	چراغ‌های هشدار		
صفحه ۵۹۹	چراغ یادآوری کمربند ایمنی راننده و سرنشین جلو		
صفحه ۵۹۹	چراغ یادآوری کمربند ایمنی سرنشینان عقب (روی پنل وسط)		
صفحه ۵۹۹	چراغ هشدار فشار باد لاستیک		*۱
صفحه ۶۰۰	چراغ هشدار اصلی		*۱

\*۱: این چراغ‌ها وقتی دکمه استارت در موقعیت روشن ON قرار داشته باشد، روشن می‌شوند تا کنترل سیستم را نشان دهند. این چراغ‌ها پس از فعال شدن سیستم هیبریدی یا پس از چند ثانیه خاموش می‌شود. اگر یک چراغ روشن نشود یا خاموش نشود نقصی در سیستم وجود دارد. برای بازرسی خودرو به عاملیت مجاز تویوتا یا تعمیرگاه مجاز تویوتا مراجعه نمایید.









\*۲: چراغ برای نشان دادن وجود نقص روشن می‌شود.

\*۳: چراغ برای نشان دادن وجود نقص چشمک می‌زند.

## نشانگرها

نشانگرها وضعیت عملکرد سیستم‌های مختلف خودرو را به راننده اطلاع می‌دهد.

صفحه	نشانگرها		
صفحه ۲۳۵	نشانگر چراغ‌های راهنما		
صفحه ۲۴۴	نشانگر چراغ‌های خطر (کوچک)		
صفحه ۲۴۵	نشانگر نور بالای چراغ‌های جلو		
صفحه ۲۲۱	نشانگر آماده به کار "READY"		
صفحه ۲۵۴	چراغ نشانگر مه‌شکن جلو (در صورت تجهیز)		
صفحه ۲۵۴	چراغ نشانگر مه‌شکن عقب		
صفحه ۲۴۹	نشانگر نور بالای اتوماتیک (در صورت تجهیز)		
صفحه ۲۳۶	نشانگر ترمز دستی		

صفحه	نشانگرها		
صفحه ۳۵۲	نشانگر سیستم کمکی پارک تویوتا (در صورت تجهیز)		
صفحه ۳۶۵	نشانگر سیستم کمکی پارک آسان S-IPA (در صورت تجهیز)		
صفحه ۳۳۵	نشانگر نقطه کور "BSM" (در صورت تجهیز)	<b>BSM</b>	*1
صفحه ۳۳۵	نشانگر نقطه کور آینه بغل (BSM) (روی آینه‌های بغل) (در صورت تجهیز)		*2
صفحه ۳۳۵	نشانگر هشدار عبور و مرور در حرکت با دنده عقب "RCTA" (در صورت تجهیز)	<b>RCTA</b>	
صفحه ۹۹، ۱۰۶	نشانگر سیستم ضدسرقت (روی پنل وسط)		
صفحه ۴۰۴	چراغ نشانگر لغزش		*1,3
صفحه ۴۰۵	نشانگر خاموش بودن سیستم کنترل پایداری VSC OFF		*1
صفحه ۲۷۸	چراغ هشدار سیستم پیشگیری از تصادف PCS (در صورت تجهیز)		*1,4
صفحه ۵۷	نشانگر "PASSENGER AIR BAG" (وضعیت کیسه هوای سرنشین جلو) (روی پنل وسط) (در صورت تجهیز)		*1

\*1: این چراغ‌ها با چرخاندن دکمه استارت به وضعیت روشن "ON" روشن می‌شوند تا نشان دهند که عملکرد کنترل سیستم انجام شده است. این چراغ‌ها پس از فعال شدن سیستم هیبریدی یا پس از چند ثانیه خاموش می‌شوند. در صورتی که یک چراغ روشن نشود یا خاموش نشود نقصی در سیستم وجود دارد. برای کنترل خودرو به نمایندگی مجاز تویوتا یا تعمیرگاه‌های مجاز تویوتا مراجعه کنید.

\*2: به منظور تأیید عملکرد، نشانگر BSM آینه بغل در موقعیت‌های زیر روشن می‌شود:

• در حالی که دکمه استارت در موقعیت روشن "ON" قرار دارد، عملکرد BSM در  در صفحه نمایش چندمنظوره فعال می‌شود.

• در حالی که عملکرد BSM در  در صفحه نمایش چندمنظوره فعال می‌باشد، دکمه استارت خودرو را در موقعیت روشن "ON" قرار دارد.





در صورتی که سیستم بدرستی عمل کند، نشانگرهای BSM آینه بغل پس از چند ثانیه خاموش می‌شوند. در صورت چشمک زدن یا روشن باقی ماندن نشانگرهای BSM آینه بغل ممکن است نقص در سیستم وجود داشته باشد. در این صورت، جهت بررسی خودرو به عاملیت مجاز تویوتا یا تعمیرگاه‌های مجاز تویوتا مراجعه نمایید.

\*3: چراغ برای نشان دادن فعال بودن سیستم، چشمک می‌زند.

\*4: در صورت خاموش (غیرفعال) بودن سیستم، چراغ روشن می‌شود.

نشانگرها و علائمی که در صفحه نمایش چندمنظوره نمایش داده می‌شوند

صفحه	نشانگرها	
صفحه ۲۴۱	نشانگر عملکرد نگهدارنده ترمز	<b>HOLD *</b>
صفحه ۲۴۱	نشانگر حالت آماده عملکرد (Standby) نگهدارنده ترمز	 <b>HOLD *</b>
صفحه ۲۸۹	نشانگر هشدار رانندگی بین خطوط LDA (در صورت تجهیز)	
صفحه ۳۳۰	نشانگر محدود کننده سرعت (در صورت تجهیز)	
صفحه ۳۲۲، ۳۱۷	چراغ نشانگر کروز کنترل (در صورت تجهیز)	
صفحه ۳۲۲، ۳۱۷	نشانگر تنظیم سرعت "SET" (تنظیم کروز کنترل) (در صورت تجهیز)	<b>SET</b>
صفحه ۳۰۷	نشانگر رادار کروز کنترل (در صورت تجهیز)	
صفحه ۳۲۸	نشانگر رانندگی اسپرت "SPORT"	<b>SPORT</b>
صفحه ۳۲۸	نشانگر "ECO MODE" (حالت رانندگی بهینه)	<b>ECO MODE</b>

صفحه	نشانگرها
صفحه ۸۹	نشانگر خودروی الکتریکی EV 
صفحه ۲۲۸	نشانگر حالت رانندگی الکتریکی EV (هیبریدی) 
صفحه ۳۰۱	علامت محدودیت سرعت (در صورت تجهیز) 
صفحه ۱۲۵	نشانگر پایین بودن دمای بیرون 

\*1: این چراغ‌ها با چرخاندن دکمه استارت به وضعیت "ON" روشن می‌شوند تا نشان دهند که عملکرد کنترل سیستم انجام شده است. این چراغ‌ها پس از فعال کردن سیستم هیبریدی یا پس از چند ثانیه خاموش می‌شوند. در صورتی که یک چراغ روشن نشود یا خاموش نشود، نقصی در سیستم وجود دارد. برای کنترل خودرو به نمایندگی مجاز تویوتا یا تعمیرگاه‌های مجاز تویوتا مراجعه کنید.



صفحه	علائم موجود در صفحه نمایش چندمنظوره	
صفحه ۵۹۵	چراغ هشدار سیستم شارژ	
صفحه ۵۹۵	چراغ هشدار پایین بودن فشار روغن موتور	
صفحه ۶۰۰	چراغ هشدار بالا بودن دمای مایع خنک کننده موتور	
صفحه ۶۰۰	LDA (هشدار انحراف از رانندگی بین خطوط همراه با کنترل فرمان) (در صورت تجهیز)	
صفحه ۲۸۹		
صفحه ۲۲۱	سیستم ورود و استارت هوشمند (در صورت تجهیز)	
صفحه ۶۰۰	سیستم ایمنی عملکرد پدال گاز و ترمز / کنترل استارت - حرکت	

### هشدار

#### ■ اگر چراغ هشدار سیستم ایمنی روشن نشد

اگر حین فعال کردن سیستم هیبریدی، چراغ هشدار سیستم ایمنی همانند سیستم ABS و SRS روشن نشد، ممکن است سیستم برای حفاظت از شما هنگام تصادف در دسترس نباشد که می‌تواند منجر به صدمات جسمی جدی یا حتی مرگ گردد. بلافاصله برای بررسی خودرو به عاملیت مجاز تویوتا یا تعمیرگاه‌های مجاز تویوتا مراجعه نمایید.

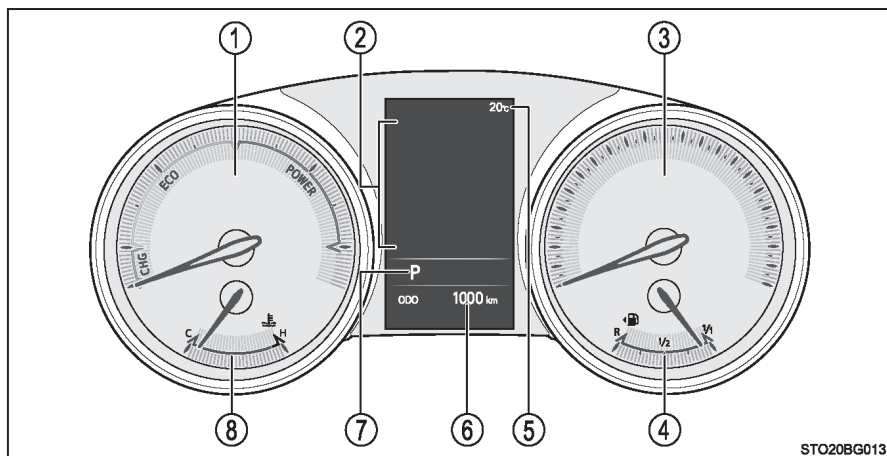

STO20BG013

بسته به منطقه‌ای که این خودرو استفاده می‌شود ممکن است واحدهای روی سرعت‌سنج متفاوت باشند.

- ① نشانگر سیستم هیبریدی  
سطح نیروی خروجی سیستم هیبریدی یا باز تولید نیروی ترمز نمایش داده می‌شود.
- ② صفحه نمایش چندمنظوره  
برای راننده اطلاعات متفاوتی از خودرو ارائه می‌شود (← صفحه ۱۲۹)  
پیغام‌های هشدار در صورت وجود نقص نمایش داده می‌شود (← صفحه ۶۰۶)
- ③ سرعت‌سنج  
سرعت خودرو را نشان می‌دهد
- ④ گیج (نشانگر) سوخت  
مقدار سوخت باقی مانده در باک را نشان می‌دهد.
- ⑤ نمایش دمای بیرون  
دمای بیرون را در محدوده  $-40^{\circ}\text{C}$  ( $-40^{\circ}\text{F}$ ) تا  $50^{\circ}\text{C}$  ( $122^{\circ}\text{F}$ ) نشان می‌دهد. نشانگر پایین بودن دمای بیرون زمانی که دمای محیط  $3^{\circ}\text{C}$  ( $37^{\circ}\text{F}$ ) یا کم‌تر از این باشد، روشن می‌شود.

6 کیلومتر کارکرد/ کیلومتر سفر

موارد زیر را نمایش می‌دهد.

کیلومتر کارکرد:

مجموع مسافت پیموده شده بوسیله خودرو را نشان می‌دهد.

کیلومتر سفر:

مسافت پیموده شده بوسیله خودرو از آخرین ریست مسافت‌سنج را نشان می‌دهد. از کیلومتر سفر A و B

می‌توان برای ثبت کردن و نمایش مسافت‌های مختلف به‌طور مستقل استفاده نمود.

7 موقعیت دنده و نمایش محدوده تعویض دنده

موقعیت دنده انتخاب شده یا محدوده تعویض دنده انتخاب شده را نشان می‌دهد. (← صفحه ۲۳۱)

8 گیج (نشانگر) دمای مایع خنک‌کننده موتور

دمای مایع خنک‌کننده موتور را نشان می‌دهد.

تغییر دادن صفحه نمایشگر

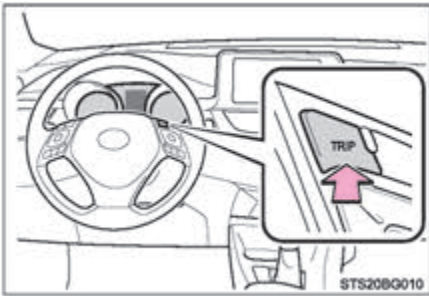

با فشار دادن کلید "TRIP" حالت نمایش بین

کیلومتر کارکرد/ کیلومتر سفر تغییر می‌کند.

در صورت نمایش صفحه کیلومتر سفر، کلید

"TRIP" را فشار داده و نگه دارید، کیلومتر

سفر ریست می‌گردد.

■ عقربه‌ها و صفحه نمایش زمانی روشن می‌شود که :

دکمه استارت در موقعیت روشن "ON" قرار بگیرد.

■ نشانگر سیستم هیبریدی

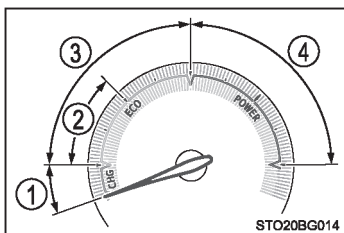

① محدوده شارژ

نشان می‌دهد که انرژی از طریق بازتولید نیروی ترمز بوجود می‌آید.

② محدوده بهینه سیستم هیبریدی

نشان می‌دهد که موتور بنزینی اغلب مورد استفاده قرار نگرفته است.

موتور بنزینی بطور اتوماتیک متوقف و تحت شرایط متفاوت مجدداً روشن می‌شود.

③ محدوده بهینه

نشان می‌دهد که خودرو در حالت بهینه رانده می‌شود.

④ محدوده نیرو

نشان می‌دهد که محدوده رانندگی بهینه افزایش یافته است (حین رانندگی با نیروی کامل و غیره)

- با ننگه‌داشتن عقربه نشانگر در محدوده بهینه، رانندگی بهینه‌تری بدست می‌آید.
- محدوده شارژ وضعیت باز تولید نیرو\* را نشان می‌دهد. این انرژی برای شارژ باتری هیبریدی (باتری محرک) مورد استفاده قرار می‌گیرد.
- \* هنگام استفاده از این راهنما "بازتولید نیروی ترمز (Regenerative braking)" به معنای تبدیل انرژی تولید شده از حرکت خودرو به انرژی الکتریکی است.

### ■ دور موتور

در خودروهای هیبریدی، دور موتور بطور دقیق کنترل می‌شود تا به بهبود مصرف سوخت و کاهش گازهای خروجی و غیره کمک نماید.  
درحالی‌که عملکرد خودرو و شرایط رانندگی یکسان است در بعضی مواقع ممکن است نمایش دور موتور متفاوت باشد.

### ■ نمایش دمای هوای بیرون

- در موقعیت‌های زیر، ممکن است دمای هوای بیرون بطور صحیح نمایش داده نشود یا تغییرات صفحه نمایشگر بیش از مقدار مورد نیاز طول بکشد.
  - حین توقف یا رانندگی با سرعت کم (کمتر از [16mph] [25Km/h])
  - حین تغییر ناگهانی دمای هوای بیرون (ورودی / خروجی پارکینگ، تونل و غیره)
  - در صورت نمایش “-“، ممکن است سیستم دچار نقص فنی شده باشد.
- جهت بررسی خودرو به عاملیت مجاز تویوتا یا تعمیرگاه‌های مجاز تویوتا مراجعه نمایید.

توجه 

### ■ جلوگیری از صدمه رساندن به موتور و تجهیزات موتور

در صورتی‌که نشانگر دمای مایع خنک‌کننده موتور در محدوده قرمز رنگ (“H”) قرار دارد، امکان داغ شدن بیش از حد موتور وجود دارد. در این حالت بلافاصله خودرو را در مکان امنی متوقف نمایید و پس از خنک شدن کامل موتور، آن را بررسی کنید. (← صفحه ۶۵۷)

## صفحه نمایش چندمنظوره

### محتویات صفحه نمایش

صفحه نمایش چندمنظوره، اطلاعات مختلف خودرو را به راننده نشان می‌دهد.



#### ● آیکن‌های منو

زمانی که آیکن انتخاب می‌شود اطلاعات زیر نمایش داده می‌شود (← صفحه ۱۳۰)  
 بعضی از اطلاعات ممکن است با توجه به شرایط بطور اتوماتیک نمایش داده شوند.

#### اطلاعات رانندگی

انتخاب نمایید تا اطلاعات متفاوت رانندگی نمایش داده شود (← صفحه ۱۳۰)

نمایش مرتبط با سیستم موقعیت‌یاب (در صورت تجهیز)

انتخاب نمایید تا اطلاعات لینک سیستم موقعیت‌یاب نمایش داده شود.

• راهنمای مسیر

• نمایش قطب‌نما (نمایش شمال - بالا/ نمایشگر اطلاعات روی شیشه جلو)

نمایش مرتبط با سیستم صوتی (در صورت تجهیز)

انتخاب نمایید تا قادر به انتخاب منبع صوتی یا فایل صوتی روی صفحه نمایش با استفاده از کلیدهای کنترل شوید.

اطلاعات سیستم کمکی رانندگی (در صورت تجهیز)

انتخاب نمایید تا وضعیت‌های عملکردی سیستم‌های زیر نمایش داده شود.

• LDA (هشدار انحراف از رانندگی بین خطوط) (← صفحه ۲۸۹)

• رادار دینامیکی کروز کنترل همراه با محدوده گسترده قابل تطبیق با سرعت (← صفحه ۳۰۷)

• RSA (سیستم تشخیص علائم جاده‌ای) (← صفحه ۳۰۱)

نمایشگر پیغام هشدار 

انتخاب نمایید تا پیغام هشدار و اقدامات لازم زمانی که نقصی شناسایی می‌شود نمایش داده شود

(← صفحه ۶۰۶)

## نمایش تنظیمات



در صورت انتخاب می‌توان تنظیمات صفحه نمایش و سایر تنظیمات بعضی عملکردهای خودرو را تغییر داد.

## کار با کلیدهای کنترل نمایشگر

صفحه نمایش چندمنظوره با استفاده از کلیدهای کنترل عمل می‌کند.

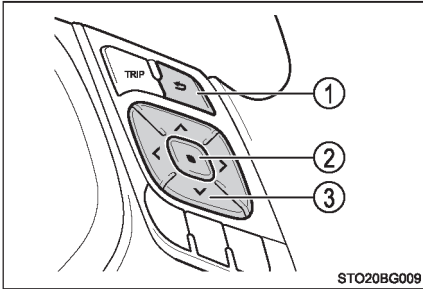

① بازگشت به صفحه قبلی

② وارد شدن / تنظیم کردن

③ انتخاب یک مورد / تغییر صفحات

## اطلاعات رانندگی

- مصرف کنونی سوخت (نمایش محدوده مصرف سوخت / نمایش عددی مصرف سوخت)<sup>\*1</sup>  
میزان کنونی مصرف سوخت را نشان می‌دهد.
- متوسط مصرف سوخت (پس از ریست کردن<sup>\*2</sup> / پس از استارت زدن / پس از سوخت‌گیری مجدد)<sup>\*1</sup>  
متوسط مصرف سوخت را به ترتیب از زمان ریست کردن سیستم، فعال کردن سیستم هیبریدی و سوخت‌گیری مجدد نشان می‌دهد.  
از متوسط مصرف سوخت بعنوان مرجع استفاده نمایید.
- متوسط سرعت خودرو (پس از ریست کردن<sup>\*2</sup> / پس از استارت زدن)<sup>\*1</sup>  
متوسط سرعت خودرو را به ترتیب از زمان ریست کردن سیستم و فعال کردن سیستم هیبریدی نشان می‌دهد.
- زمان سپری شده (پس از ریست کردن<sup>\*2</sup> / پس از استارت زدن)<sup>\*1</sup>  
زمان سپری شده را به ترتیب از زمان ریست کردن سیستم و فعال کردن سیستم هیبریدی نشان می‌دهد.

- (Distance) مسافت طی شده (محدوده رانندگی / پس از استارت زدن)<sup>\*1</sup>
  - به ترتیب حداکثر مسافت تخمین زده شده که می‌توان با مقدار سوخت باقی مانده طی نمود و مسافت طی شده پس از فعال شدن سیستم هیبریدی را نشان می‌دهد.
  - این مسافت براساس متوسط مصرف سوخت محاسبه می‌شود. در نتیجه مسافت واقعی که خودرو می‌تواند طی کند ممکن است با مسافت نمایش داده شده متفاوت باشد.
  - در صورتی که مقدار کمی سوخت به مخزن اضافه گردد، صفحه نمایش ممکن است به‌روزرسانی نشود. هنگام سوخت‌گیری، دکمه استارت را در موقعیت خاموش (OFF) قرار دهید. اگر بدون قرار دادن دکمه استارت در موقعیت خاموش (OFF) اقدام به سوخت‌گیری نمایید، صفحه نمایش ممکن است به‌روزرسانی نشود.
- (Energy monitor) نشانگر انرژی
  - ← صفحه ۱۳۸
- (Speedometer) سرعت‌سنج
  - سرعت خودرو را نمایش می‌دهد.



● هشدار حرکت به چپ و راست خودرو (در صورت تجهیز)  
 حرکت به چپ و راست خودرو را در مسیر شناسایی می‌کند که اغلب با کاهش سطح توجه راننده همراه است و با استفاده از نمایش نمودار کاهش توجه را نشان می‌دهد.  
 هرچه طول نمودار کوتاه‌تر باشد راننده نیاز به استراحت بیشتری دارد.  
 این نمایشگر جزئی از سیستم LDA (هشدار انحراف از رانندگی بین خطوط همراه با کنترل فرمان) است. نمایشگر زمانی که شرایط عملکردی هشدار حرکت به چپ و راست خودرو فراهم باشد در دسترس قرار می‌گیرد (← صفحه ۲۹۲)

● نمایشگر خاموش

صفحه سیاه رنگ نمایش داده می‌شود.

\*1: در اطلاعات رانندگی 1 و 2 قابل ثبت می‌باشد (← صفحه ۱۳۲)

\*2: شیوه‌های ریست کردن:

- با استفاده از کلیدهای کنترل منوی صفحه کیلومتر، سیستمی را که می‌خواهید ریست شود انتخاب کرده و سپس کلید  را برای ریست کردن فشار داده و نگه دارید.
- چنانچه بیش از یک سیستم را می‌خواهید ریست کنید، مربع‌های نمایشی کنار هر سیستم را علامت بزنید.

## نمایش تنظیمات

تنظیمات و آیتم‌های زیر قابل تغییر است، به صفحه ۶۷۹ مراجعه کنید.  
 عملکرد سیستم‌ها را می‌توان فعال یا غیرفعال نمود، با هر بار فشار دادن کلید  عملکرد سیستم بین فعال و غیرفعال تغییر موقعیت می‌دهد.

●  LDA (هشدار انحراف از رانندگی بین خطوط) (← صفحه ۲۸۹)\*1

با انتخاب این آیتم تنظیم اولیه موارد زیر انجام می‌شود.

- روشن / خاموش کردن سیستم کمکی فرمان
- حساس به بوق هشدار
- روشن / خاموش کردن سیستم هشدار حرکت به چپ و راست خودرو
- حساسیت حرکت به چپ و راست خودرو

●  PCS (سیستم ایمنی پیشگیری از تصادف) (← صفحه ۲۴۷)\*1

با انتخاب این آیتم، تنظیم اولیه موارد زیر انجام می‌شود.

- روشن / خاموش کردن سیستم PCS
- حساسیت سیستم PCS

●  BSM (نشانگر نقطه کور) (← صفحه ۳۳۵)\*1

با انتخاب این آیتم، تنظیم موارد زیر انجام می‌شود.

● فعال / غیرفعال کردن عملکرد سیستم BSM

● فعال / غیرفعال کردن عملکرد سیستم هشدار عبور و مرور در حرکت با دنده عقب RCTA\*

\*: عملکرد سیستم RCTA را فقط زمانی که سیستم BSM فعال است می‌توان فعال / غیرفعال نمود.

●  سنسور کمکی پارک توپوتا (← صفحه ۳۵۱)\*1

با انتخاب این آیتم، سنسور کمکی پارک توپوتا فعال / غیرفعال می‌شود.

●  RSA (سیستم کمکی تشخیص علائم جاده‌ای) (← صفحه ۳۰۱)\*1

با انتخاب این آیتم، سیستم RSA (سیستم کمکی تشخیص علائم جاده‌ای) تنظیم مجدد می‌شود.

● انتخاب حالت رانندگی (← صفحه ۳۲۸)\*1

●  نور صفحه کیلومتر

با انتخاب این آیتم نور صفحه نمایشگر تنظیم می‌شود.

● تنظیمات خودرو

با انتخاب این منو، تنظیم آیتم‌ها زیر انجام می‌شود.

●  تنظیم سیستم RSA (سیستم کمکی تشخیص علائم جاده‌ای) (← صفحه ۳۰۶)\*1

با انتخاب این آیتم، تنظیم سیستم RSA (سیستم کمکی تشخیص علائم جاده‌ای) انجام می‌شود.

●  تنظیم (سیستم هشدار فشار باد لاستیک) (← صفحه ۵۴۴)

با انتخاب این آیتم، سیستم هشدار فشار باد لاستیک مقداردهی می‌شود.

## ● تنظیمات صفحه نمایش

با انتخاب این منو، تنظیمات موارد زیر انجام می‌شود.

## ● زبان (Language)

با انتخاب این آیتم، زبان صفحه نمایش تغییر می‌کند.

## ● واحد (Units)

با انتخاب این آیتم واحدهای مربوط به اندازه‌گیری مصرف سوخت تغییر می‌کند.

● تنظیمات (نشانگر EV) 

انتخاب نمایش تا روشن و خاموش کردن نشانگر EV، فعال و غیرفعال شود.

## ● اطلاعات رانندگی 1 و 2

انتخاب نمایش تا بیش از دو مورد که در صفحه اطلاعات خودرو (Drive information) نمایش داده شده انتخاب شوند، بیش از دو صفحه اطلاعات رانندگی را می‌توان تنظیم نمود.

## ● نمایش Pop-up

انتخاب نمایش تا نمایش‌های Pop-up<sup>2\*</sup>، که ممکن است بعضی مواقع ظاهر شوند، روشن / خاموش شوند.

## ● تنظیمات پیش فرض

تنظیمات صفحه نمایش که تغییر داده شده یا ثبت شده حذف یا به تنظیمات پیش فرض باز می‌گردد.

## \*1: در صورت تجهیز

\*2: نمایش راهنمای مسیر در لینک سیستم موقعیت‌یاب (در صورت تجهیز) و نمایش تماس‌های ورودی

سیستم تلفن هندزفری (در صورت تجهیز).

### ■ نمایشگر POP-UP (پاپ آپ)

در بعضی شرایط مانند زمانی که کلیدی فشار داده می‌شود، نمایش POP-UP بطور موقت روی صفحه نمایش چندمنظوره نشان داده می‌شود. عملکرد نمایش POP-UP را می‌توان در حالت روشن / خاموش تنظیم نمود.

### ■ لغو اتوماتیک تنظیمات صفحه نمایش

در شرایط زیر، تنظیمات صفحه نمایش که در آن تنظیمات قابل تغییر هستند را می‌توان از طریق کلیدهای کنترل صفحه نمایش بطور اتوماتیک خاموش نمود.

- چنانچه حین نمایش تنظیمات صفحه نمایش، پیغام هشدار نمایش داده شود.
- چنانچه حین نمایش تنظیمات صفحه نمایش، خودرو شروع به حرکت نماید.

### ■ صفحه نمایش کریستال مایع (LCD)

نقاط کوچک یا روشن ممکن است روی صفحه نمایش دیده شوند. این پدیده از خصوصیات صفحه نمایش کریستال مایع است و مشکلی برای ادامه نمایش وجود ندارد.

### ■ در صورت جدا کردن و نصب مجدد ترمینال‌های باتری ۱۲ ولتی

اطلاعات رانندگی ریست خواهد شد.

■ پیکان راهنمای موقعیت یاب (خودروهای مجهز به سیستم موقعیت یاب)

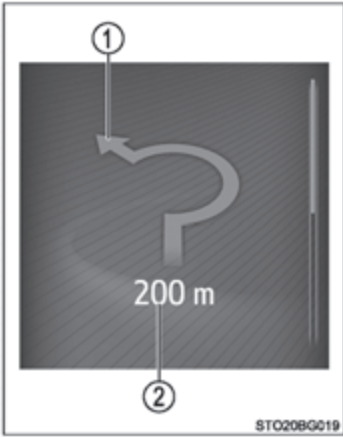

فقط در صورت فعال شدن راهنمای سیستم موقعیت یاب، پیکان راهنمای موقعیت یاب ظاهر می شود. زمانی که به پیچ نزدیک می شوید، فاصله تا پیچ و جهت دور زدن نمایش داده می شود.

① جهت تغییر مسیر

تصویر نمایش داده شده ممکن است با تصویر واقعی تقاطع متفاوت باشد.

② فاصله تا تغییر مسیر بعدی

■ به پایان رسیدن عملکرد صفحه نمایش

هنگامی که دکمه استارت در موقعیت خاموش OFF قرار می گیرد، هر کدام از موارد زیر که در صفحه نمایش چندمنظوره نمایش داده شده بود، پس از تقریباً ۳۰ ثانیه خاموش می گردد.

- زمان سپری شده (Elapsed time)
- مسافت طی شده (Distance)
- متوسط مصرف سوخت (Average fuel consumption)

هشدار 

■ هشدار حین تنظیم صفحه نمایش

از آنجایی که موتور باید در زمان انجام تنظیمات روشن باشد، خودرو را در مکانی با تهویه مناسب پارک کنید. در محیط‌های بسته همانند پارکینگ، دود آگزوز شامل گاز خطرناک مونوکسیدکربن (CO) جمع شده و داخل خودرو می‌شود. این حالت می‌تواند منجر به صدمات جسمی جدی یا مرگ گردد.

توجه 

■ حین تنظیم صفحه نمایش

برای جلوگیری از خالی شدن شارژ باتری ۱۲ ولتی، حین تنظیم صفحه نمایش از فعال بودن سیستم هیبریدی اطمینان حاصل نمایید.

## نشانیگر انرژی / صفحه نمایش مصرف سوخت

شما می‌توانید وضعیت خودرو را در صفحه نمایش چندمنظوره و صفحه سیستم صوتی مشاهده نمایید (در صورت تجهیز)

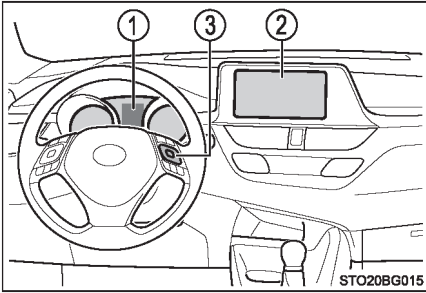

① صفحه نمایش چندمنظوره

② صفحه سیستم صوتی (در صورت تجهیز)

③ کلیدهای کنترل صفحه نمایش

## نشانیگر انرژی

◀ صفحه نمایش چندمنظوره

دکمه‌های "<" یا ">" کنترل صفحه کیلومتر را فشار دهید و  را انتخاب نمایید سپس "۸" یا "۷" را





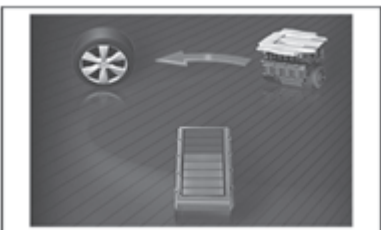

فشار دهید تا صفحه نشانیگر انرژی انتخاب شود.

◀ صفحه سیستم صوتی (در صورت تجهیز)

 را فشار دهید و سپس در صفحه "Energy monitor" (نشانیگر انرژی) را انتخاب نمایید.

صفحه نمایش چندمنظوره	صفحه سیستم صوتی
زمانی که خودرو با موتور برقی (موتور محرک) حرکت می کند.	
	
زمانی که نیروی خودرو توسط هر دو موتور بنزینی و موتور برقی (موتور محرک) حرکت می کند.	
	
زمانی که خودرو با موتور بنزینی حرکت می کند.	
	

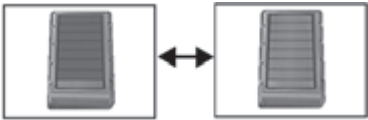
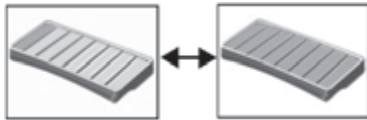

صفحه نمایش چندمنظوره	صفحه سیستم صوتی
زمانی که خودرو باتری هیبریدی (باتری محرک) را شارژ می‌کند.	
	
	
زمانی که انرژی جریان ندارد.	
	
وضعیت باتری هیبریدی (باتری محرک)	
<p style="text-align: center;">خالی      پر</p> 	<p style="text-align: center;">خالی      پر</p> 

تصاویر تنها به عنوان مثال می‌باشند و ممکن است در شرایط واقعی اندکی تفاوت داشته باشند.

## مصرف سوخت

را فشار داده سپس "Trip information" (اطلاعات سفر) یا "Past Record" (رکورد قبلی) را در صفحه انتخاب نمایید.

### اطلاعات سفر

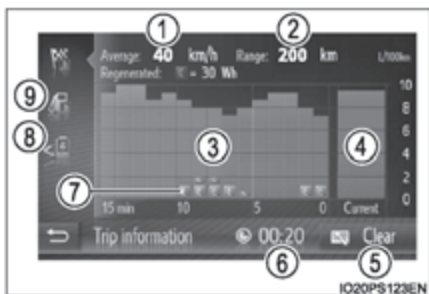

① سرعت متوسط خودرو

② محدوده پیمایش

③ مصرف سوخت قبلی در هر دقیقه

④ مصرف فعلی سوخت

⑤ ریست اطلاعات سفر

⑥ زمان سپری شده

⑦ باز تولید انرژی در ۱۵ دقیقه گذشته

⑧ ظاهر شدن صفحه "نشانگر انرژی"

⑨ ظاهر شدن صفحه "رکورد قبلی"

میانگین مصرف سوخت در هر ۱۵ دقیقه گذشته بوسیله رنگ به میانگین مصرف سوخت قبلی و میانگین مصرف سوخت کنونی از آخرین بار قراردادن دکمه استارت در موقعیت روشن ON تقسیم‌بندی می‌شود. از میانگین مصرف سوخت نمایش داده شده به عنوان مرجع استفاده نمایید. تصاویر تنها به عنوان مثال آورده شده‌اند و ممکن است اندکی با شرایط واقعی تفاوت داشته باشند.

### ■ رکورد قبلی

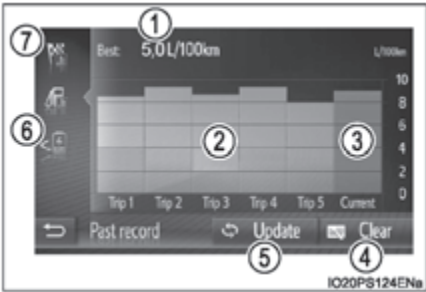

- ① بهترین رکورد مصرف سوخت
- ② رکورد مصرف سوخت قبلی
- ③ مصرف سوخت کنونی
- ④ ریست اطلاعات رکورد قبلی
- ⑤ به روزرسانی اطلاعات ثبت شده قبلی
- ⑥ ظاهر شدن صفحه "نشانگر انرژی"
- ⑦ ظاهر شدن صفحه "اطلاعات سفر"

این تصاویر تنها به عنوان مثال آورده شده‌اند و ممکن است با شرایط واقعی اندکی تفاوت داشته باشد.

### ■ ریست کردن اطلاعات

● با انتخاب "Clear" در صفحه "Trip information" (اطلاعات سفر) صفحه اطلاعات سفر ریست خواهد شد.

● با انتخاب "Clear" در صفحه "Past record" (رکورد قبلی) صفحه رکورد قبلی ریست خواهد شد.

### ■ به روزرسانی اطلاعات رکورد قبلی

با انتخاب "update" در صفحه "Past record" (ثبت اطلاعات قبلی) صفحه ثبت اطلاعات قبلی به روزرسانی خواهد شد.

همچنین، متوسط مصرف سوخت نمایش داده شده در صفحه نمایش چندمنظوره بطور همزمان ریست خواهد شد.

### ■ محدوده مسافت قابل پیمایش

حداکثر مسافت تخمین زده شده که می‌توان با مقدار سوخت باقی‌مانده طی نمود را نمایش می‌دهد. این مسافت براساس متوسط مصرف سوخت خودروی شما محاسبه می‌گردد. در نتیجه، ممکن است مسافت واقعی که می‌توان طی نمود با مسافت نمایش داده شده متفاوت باشد.

**۳-۱. اطلاعات سوئیچ**

سوئیچ‌ها ..... ۱۴۴

**۳-۲. باز کردن، بستن و قفل کردن درب‌ها**

درب‌های جانبی ..... ۱۴۹

درب پشتی ..... ۱۵۷

سیستم ورود و استارت هوشمند ..... ۱۶۳

**۳-۳. تنظیم صندلی‌ها**

صندلی‌های جلو ..... ۱۷۸

صندلی‌های عقب ..... ۱۸۰

پشت‌سری صندلی‌ها ..... ۱۸۲

**۳-۴. تنظیم غربلیک فرمان و آینه‌ها**

غربلیک فرمان ..... ۱۸۶

آینه دید عقب داخلی ..... ۱۸۸

آینه‌های بغل ..... ۱۹۰

**۳-۵. باز کردن و بستن شیشه‌ها**

شیشه بالابرهای برقی ..... ۱۹۳

## سوئیچ‌ها

### سوئیچ‌ها

سوئیچ‌های زیر در خودروی شما موجود هستند.

#### ① ریموت‌ها

• نحوه استفاده از سیستم ورود و استارت هوشمند  
(← صفحه ۱۶۳)

• نحوه استفاده از عملکرد فرستنده کنترل از راه دور

بی‌سیم (ریموت)

#### ② سوئیچ‌های مکانیکی

#### ③ پلاک شماره کلید

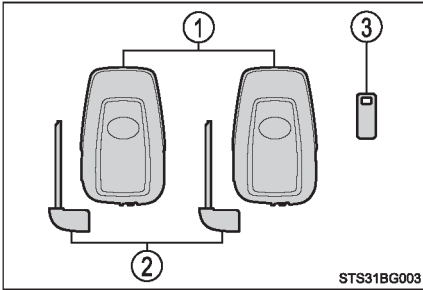

### فرستنده کنترل از راه دور بی‌سیم (ریموت)

① همه درب‌ها قفل می‌شوند (← صفحه ۱۵۰)

② شیشه همه درب‌ها بسته می‌شوند\* (← صفحه ۱۵۰)

③ قفل تمام درب‌ها باز می‌شود (← صفحه ۱۵۰)

④ شیشه همه درب‌ها باز می‌شوند\* (← صفحه ۱۵۰)

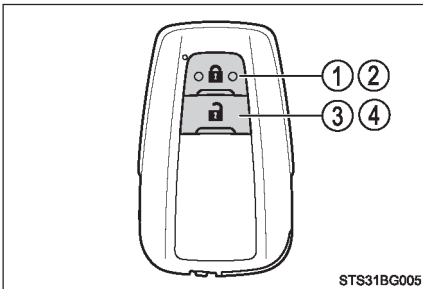

\*: این تنظیمات باید توسط عملیات‌های مجاز تویوتا یا تعمیرگاه‌های مجاز تویوتا سفارشی‌سازی شوند.

## نحوه استفاده از سوئیچ مکانیکی

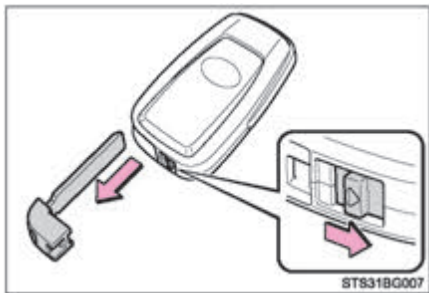

برای خارج کردن سوئیچ مکانیکی، دکمه ضامن را بطور کشویی حرکت دهید و سوئیچ را بیرون بکشید.

سوئیچ مکانیکی را فقط در یک جهت می‌توانید جا بزنید چرا که سوئیچ تنها در یک سمت شیار دارد. اگر سوئیچ را نمی‌توانید در سیلندر قفل (مغزی قفل) جا بزنید، آن را چرخانده و مجدد جا بزنید.

۳

نحوه عملکرد هر بخش

پس از استفاده از سوئیچ مکانیکی، آن را در ریموت جا بزنید. سوئیچ مکانیکی را به همراه ریموت حمل کنید. اگر باتری ریموت خالی شده است یا عملکرد ورود به طور صحیح کار نمی‌کند، به سوئیچ مکانیکی احتیاج دارید. (← صفحه ۶۴۸)

### ■ اگر سوئیچ‌های مکانیکی خود را گم کرده‌اید

با استفاده از سوئیچ‌های مکانیکی دیگر و شماره کلید حک شده روی پلاک شماره کلید، می‌توانید سوئیچ‌های اصلی جدید را از عاملیت مجاز تویوتا یا تعمیرگاه‌های مجاز تویوتا تهیه نمایید. پلاک شماره کلید را در مکانی امن همانند کیف پول خود نگه دارید و داخل خودرو قرار ندهید.

### ■ حین سوار شدن به هواپیما

زمانی که ریموت را با خود به داخل هواپیما می‌برید، هنگامی که داخل کابین هواپیما قرار دارید از فشردن دکمه‌های روی ریموت خودداری نمایید. اگر ریموت را داخل کیف و غیره همراه دارید، از عدم فشار تصادفی دکمه‌ها اطمینان حاصل نمایید. فشرده شدن دکمه‌ها منجر به ارسال امواج رادیویی از ریموت شده و در نتیجه باعث تداخل در عملکرد هواپیما می‌گردد.

### ■ شرایطی که بر عملکرد سیستم ورود و استارت هوشمند تأثیر می‌گذارد.

← صفحه ۱۶۶

### ■ ضعیف شدن باتری ریموت

- عمر استاندارد باتری ۱ تا ۲ سال است.
- اگر باتری ضعیف شود، در صورت غیرفعال شدن سیستم هیبریدی، آژیر درون اتاق خودرو به صدا در می‌آید و پیغام هشدار در صفحه نمایش چندمنظوره نمایش داده می‌شود.
- از آنجائیکه ریموت الکترونیکی همیشه حتی در حال عدم استفاده، امواج رادیویی را دریافت می‌کند، باتری ضعیف خواهد شد. علائم زیر نشان دهنده ضعیف شدن باتری ریموت است. در صورت لزوم باتری را تعویض نمایید. (← صفحه ۵۶۱)
- سیستم هوشمند ورود و استارت یا فرستنده کنترل از راه دور بی‌سیم (ریموت) عمل نمی‌کند.
- محدوده تشخیص کوچکتر شود.
- چراغ نشانگر LED روی سطح سوئیچ روشن نشود.
- باتری توسط کاربر قابل تعویض است (صفحه ۵۶۱). با این وجود، ممکن است هنگام تعویض به باتری آسیبی وارد شود، بنابراین توصیه می‌شود باتری را در عملیتهای مجاز تویوتا یا در تعمیرگاههای مجاز تویوتا تعویض نمایید.
- برای پیشگیری از آسیب جدی، ریموت را در محدوده 1m (3ft) از تجهیزات الکترونیکی که میدان مغناطیسی ایجاد می‌کنند، قرار ندهید:
  - تلویزیون‌ها
  - کامپیوترهای شخصی
  - تلفن همراه، تلفن بی‌سیم، شارژر باتری
  - لامپ رو میزی
  - اجاق‌های القایی

■ در صورت خالی شدن کامل شارژ باتری سوئیچ

← صفحه ۵۶۱

■ اطلاع از تعداد سوئیچ تعریف شده

از تعداد سوئیچ‌های تعریف شده برای خودرو می‌توان اطلاع پیدا کرد. اطلاعات بیشتر را از عاملیت مجاز تویوتا یا تعمیرگاه‌های مجاز تویوتا درخواست نمایید.

■ اگر سوئیچ اشتباه استفاده شده است

در بعضی از مدل‌ها، سیلندر سوئیچ آزادانه می‌چرخد تا مکانیسم‌های داخلی را ایزوله کند.

■ سفارشی سازی

تنظیمات (مانند سیستم فرستنده کنترل از راه دور (ریموت)) قابل تغییر است.

(مشخصه‌های سفارشی‌سازی: ← صفحه ۶۷۹)

■ تاییدیه فرستنده کنترل از راه دور بی‌سیم (ریموت)

← صفحه ۱۷۰





توجه

### ■ برای پیشگیری از صدمه دیدن سوئیچ

- از انداختن سوئیچ، قرار دادن آن در معرض ضربه شدید یا خم کردن آن خودداری نمایید.
- از قرار دادن سوئیچ در معرض دمای بالا به مدت طولانی خودداری نمایید.
- از خیس کردن یا شستن سوئیچ‌ها با شوینده التراسونیک خودداری نمایید.
- از اتصال قطعات فلزی یا مغناطیسی به سوئیچ‌ها یا قرار دادن سوئیچ‌ها نزدیک چنین موادی خودداری نمایید.
- از جدا کردن قطعات سوئیچ خودداری نمایید.
- از اتصال استیکر یا هر چیز دیگری بر سطح ریموت خودداری نمایید.
- از قرار دادن سوئیچ‌ها در نزدیکی اجسام تولیدکننده میدان مغناطیسی همانند تلویزیون، سیستم‌های صوتی و اجاق‌های القایی، یا تجهیزات الکتریکی پزشکی همانند تجهیزات درمانی فرکانس پایین خودداری نمایید.
- سوئیچ‌ها را در نزدیکی اجسامی مثل تجهیزات پزشکی فرکانس پایین یا تجهیزات درمانی قرار ندهید، در صورت استفاده از این تجهیزات سوئیچ‌ها را همراه خود نگه ندارید.

### ■ همراه داشتن ریموت

ریموت را در فاصله 10 cm (3.9 in) یا بیشتر از دستگاه‌های الکترونیکی روشن قرار دهید. امواج رادیویی ساطع شده از دستگاه الکترونیکی در فاصله 10 cm (3.9 in) از ریموت با عملکرد سوئیچ تداخل کرده، منجر به عملکرد نادرست آن می‌شود.

### ■ در صورتی که عملکرد سیستم ورود و استارت هوشمند یا دیگر عملکردها دچار نقص فنی شده باشند

خودروی خود را به همراه تمامی ریموت‌ها به عاملیت مجاز تویوتا یا تعمیرگاه‌های مجاز تویوتا ببرید.

### ■ در صورت گم شدن ریموت

چنانچه ریموت گم شود، خطر دزدیده شدن خودرو به شدت افزایش می‌یابد. بلافاصله به همراه تمامی ریموت‌های دیگر که برای خودروی شما ارائه شده‌اند به عاملیت مجاز تویوتا یا تعمیرگاه‌های مجاز تویوتا مراجعه کنید.

قفل کردن و باز کردن قفل دربها از بیرون

◆ عملکرد ورود (خودروهای مجهز به سیستم ورود و استارت هوشمند همراه با عملکرد ورود)

برای فعال کردن این عملکرد باید ریموت را همراه داشته باشید.

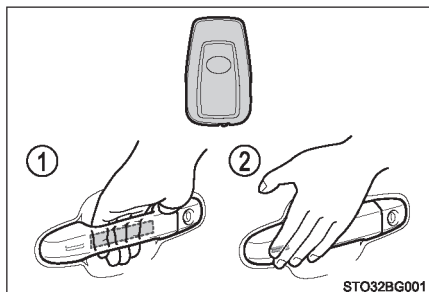

① دستگیره درب جلو را بگیرید تا قفل تمام دربها باز شود.\*

از لمس کردن سنسور در پشت دستگیره اطمینان حاصل کنید.

تا ۳ ثانیه پس از قفل کردن دربها، نمی‌توان آن‌ها را مجدداً باز نمود.

② سنسور قفل (فرورفتگی کنار دستگیره درب جلو) را لمس کرده تا تمامی دربها قفل شوند. قفل شدن ایمن تمام دربها را کنترل نمایید.

\*: تنظیمات باز نمودن قفل دربها قابل تغییر است. (← صفحه ۱۵۴)

◆ کنترل از راه دور بی سیم (ریموت)

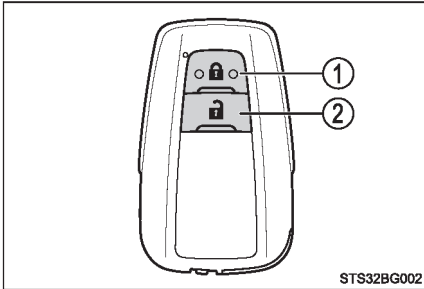

- ① تمام دربها را قفل می کند  
 قفل شدن تمام دربها را کنترل نمایید.  
 برای بستن تمام پنجرهها، دکمه را فشار داده و نگه دارید.\*
- ② قفل تمام دربها را باز می کند.  
 برای باز کردن تمام پنجرهها، دکمه را فشار داده و نگه دارید.\*

\*: این تنظیمات باید در عاملیت مجاز تویوتا یا تعمیرگاههای مجاز تویوتا سفارشی سازی شوند.

■ سیگنالهای عملکرد

دربها:

چراغهای فلاشر چشمک می زنند تا قفل شدن/ باز شدن قفل دربها را با استفاده از عملکرد ورود یا فرستنده کنترل از راه دور بی سیم (ریموت) نشان دهند. (قفل: یکبار؛ باز شدن قفل : دوبار)  
 پنجرهها (خودروهای مجهز به سیستم ورود و استارت هوشمند):  
 آژیری به صدا درمی آید تا باز شدن/ بسته شدن پنجرهها را نشان دهد.

### ■ عملکرد امنیتی

اگر ظرف مدت ۳۰ ثانیه پس از باز شدن قفل دربها، هیچ کدام از دربها باز نشوند، عملکرد امنیتی مجدداً به طور اتوماتیک دربها را قفل می کند.

■ زمانی که با سنسور قفل روی دستگیره درب، نمی توان درب را قفل نمود (خودروهای مجهز به سیستم ورود و استارت هوشمند همراه با عملکرد ورود)

با کف دست، سنسور قفل را لمس کنید.

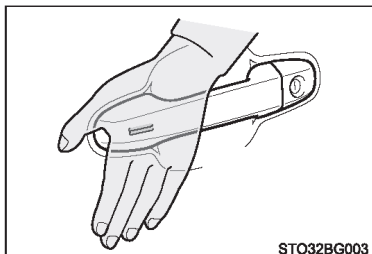

### ■ آژیر قفل درب

اگر یکی از دربها کاملاً بسته نشده باشد و با استفاده از فرستنده کنترل از راه دور بی سیم (ریموت) یا عملکرد ورود اقدام به قفل نمودن دربها نمایید، آژیر به مدت ۵ ثانیه بطور مداوم به صدا درمی آید. درب را کاملاً ببندید تا صدای آژیر متوقف گردد و دربها را مجدداً قفل نمایید.

### ■ تنظیمات آژیر (در صورت تجهیز)

با قفل شدن همه دربها سیستم آژیر فعال می شود (← صفحه ۱۰۶)

■ اگر سیستم ورود و استارت هوشمند یا فرستنده کنترل از راه دور بی سیم (ریموت) به طور

### صحيح کار نمی کند

● از سوئیچ مکانیکی برای قفل و باز کردن قفل دربها استفاده نمایید (← صفحه ۶۴۸)

● در صورت خالی شدن باتری سوئیچ، باتری آن را تعویض نمایید. (← صفحه ۵۶۱)

## قفل کردن و باز کردن قفل دربها از داخل

### ◆ کلیدهای قفل درب

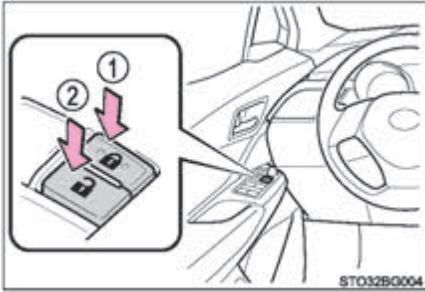

- ① تمام دربها را قفل می‌کند.
- ② قفل تمام دربها را باز می‌کند.

### ◆ دکمه‌های قفل داخلی

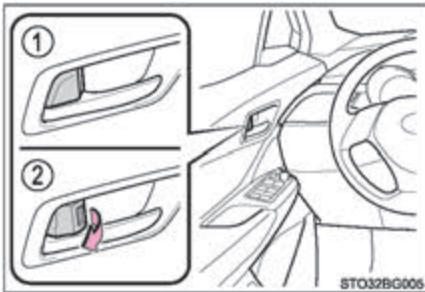

- ① درب قفل می‌شود.
  - ② قفل درب باز می‌شود.
- حتی اگر دکمه‌های قفل در موقعیت قفل قرار داشته باشند، با کشیدن دستگیره داخلی، می‌توان دربهای جلو را باز نمود.

### قفل کردن درب‌های جلو از بیرون بدون سوئیچ

1 دکمه قفل داخلی را در وضعیت قفل قرار دهید.

2 ضمن کشیدن دستگیره، درب را ببندید.

اگر دکمه استارت در وضعیت تجهیزات جانبی ACCESSORY یا حالت روشن ON قرار داشته باشد، یا ریموت داخل خودرو باقی مانده باشد، درب را نمی‌توان قفل نمود. ممکن است سوئیچ بدرستی شناسایی نشده و درب قفل شود.

### قفل محافظ کودک درب عقب

با فعال کردن این قفل، نمی‌توان درب را از داخل باز نمود.

1 باز کردن قفل

2 قفل کردن

این قفل‌ها را برای جلوگیری از باز کردن درب‌های عقب از داخل توسط کودکان می‌توان تنظیم نمود. کلید هر کدام از درب‌های عقب را به سمت پایین فشار داده تا هر دو درب عقب قفل شوند.



■ تغییر دادن عملکرد باز نمودن قفل درب (خودروهای مجهز به سیستم ورود و استارت هوشمند و مجهز به عملکرد ورود)

این امکان وجود دارد که با استفاده از فرستنده کنترل از راه دور بی‌سیم (ریموت)، عملکرد ورودی باز نمودن قفل درب‌ها تنظیم گردد.

1 دکمه استارت در موقعیت خاموش (OFF) باشد.

2 حین تغییر دادن تنظیمات برای جلوگیری از فعال شدن بوق هشدار، سیستم ورود غیرمجاز را غیرفعال نمایید. (در صورت تجهیز) (صفحه ۱۱۰ ←)

3 در صورتی که چراغ نشانگر روی سوئیچ روشن نمی‌باشد، حین فشار دادن و نگه داشتن دکمه **1**، تقریباً به مدت ۵ ثانیه دکمه **2** را فشار داده و نگه دارید.

همانطور که در زیر مشخص است تنظیمات هر بار با انجام عملیات تغییر پیدا می‌کند. (در صورتی که تغییر تنظیمات بطور مداوم صورت گیرد، دکمه‌ها را رها کنید و حداقل ۵ ثانیه منتظر بمانید و سپس مرحله 3 را تکرار نمایید.)

صفحه نمایش چندمنظوره	عملکرد باز نمودن قفل درب‌ها	صدای هشدار صوتی
 (خودروهای فرمان سمت چپ)	با نگه داشتن دستگیره درب راننده، فقط قفل درب راننده باز می‌شود.	بیرون خودرو: ۳ مرتبه صدای هشدار صوتی شنیده می‌شود. داخل خودرو: یکبار صدای هشدار صوتی شنیده می‌شود.
 (خودروهای فرمان سمت راست)	با نگه داشتن دستگیره درب سرنشین جلو قفل تمام درب‌ها باز می‌شود.	بیرون خودرو: ۳ مرتبه صدای هشدار صوتی شنیده می‌شود. داخل خودرو: یکبار صدای هشدار صوتی شنیده می‌شود.
	با نگه داشتن دستگیره درب، قفل تمام درب‌ها باز می‌شود.	بیرون خودرو: ۳ مرتبه صدای هشدار صوتی شنیده می‌شود. داخل خودرو: یکبار صدای هشدار صوتی شنیده می‌شود.

خودروهای مجهز به صدای بوق هشدار: برای جلوگیری از فعال شدن ناخواسته بوق هشدار، با استفاده از فرستنده کنترل از راه دور بی‌سیم (ریموت)، قفل درب‌ها را باز نمایید. پس از تغییر تنظیمات، یکبار درب را باز و بسته نمایید. (اگر درب پس از فشار دادن دکمه **2** به مدت ۳۰ ثانیه باز نشود، درب‌ها مجدداً قفل شده و بوق هشدار به طور خودکار به صدا در می‌آید.)

در صورت شنیدن صدای آژیر، بلافاصله آن را غیر فعال نمایید. (صفحه ۱۰۶ ←)

### ■ بوق هشدار بازماندن درب

اگر سرعت خودرو به 5km/h (3mph) برسد، چراغ هشدار اصلی چشمک زده و صدای بوق هشدار شنیده می‌شود که نشان می‌دهد درب (درب‌ها) کاملاً بسته نشده‌اند. درب (درب‌های) باز مانده در صفحه نمایش چندمنظوره نشان داده می‌شود.

### ■ شرایط تأثیرگذار بر عملکرد سیستم ورود و استارت هوشمند

← صفحه ۱۶۶

### ■ سفارشی‌سازی

◀ بعضی عملکردها را می‌توان سفارشی‌سازی نمود. (← صفحه ۶۷۹)

## هشدار

### ■ جلوگیری از تصادف

حین راندن خودرو توصیه‌های زیر را مدنظر قرار دهید.  
عدم توجه به موارد زیر منجر به باز شدن درب و بیرون افتادن سرنشینان در نتیجه صدمات جسمی جدی یا حتی مرگ می‌گردد.

● از بسته و قفل بودن تمام درب‌ها اطمینان حاصل نمایید.

● هنگام راندگی از کشیدن دستگیره داخلی درب‌ها خودداری نمایید.

بسیار مراقب درب‌های جلو باشید، چرا که حتی اگر دکمه قفل داخلی در حالت قفل قرار داشته باشد، ممکن است درب باز شود.

● حین حضور کودکان در صندوق‌های عقب، قفل محافظ کودک درب‌های عقب را فعال نمایید.



هشدار 

■ **در صورت باز کردن یا بستن درب**

اطراف خودرو را هنگام پارک روی سطح شیب‌دار و هنگام وزش باد شدید و همچنین وجود فضای کافی برای باز شدن درب‌ها، بررسی کنید. جهت آمادگی در برابر حرکت پیش‌بینی نشده‌ای حین بازکردن و بستن درب، دستگیره درب را محکم نگه دارید.

■ **در صورت استفاده از فرستنده کنترل از راه دور بی‌سیم (ریموت) و عملکرد شیشه بالابرهاى برقی**

پس از بازدید و اطمینان از اینکه هیچ قسمتی از بدن سرنشینان در پنجره‌ها گیر نکرده است، از شیشه بالابرهاى برقی استفاده نمایید. همچنین به کودکان اجازه ندهید که فرستنده کنترل از راه دور بی‌سیم (ریموت) را فعال نمایند. ممکن است قسمتی از بدن کودکان و سایر سرنشینان بین شیشه بالابر برقی گیر کند.

■ **در صورت بستن درب عقب**

مراقب انگشتان و سایر قسمت‌های بدن خود باشید و از گیر کردن آن‌ها جلوگیری نمایید. بی‌توجهی ممکن است باعث آسیب‌های جسمی جدی یا مرگ شود.

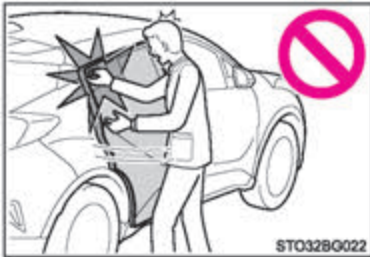

## درب پشتی

با استفاده از روش‌های زیر می‌توان درب پشتی را باز و بسته، قفل و یا قفل آن را باز نمود.

### قفل کردن و باز نمودن قفل درب پشتی

◆ عملکرد ورود (خودروهای مجهز به سیستم ورود و استارت هوشمند و مجهز به عملکرد ورود)

برای فعال کردن این عملکرد باید ریموت همراهتان باشد.

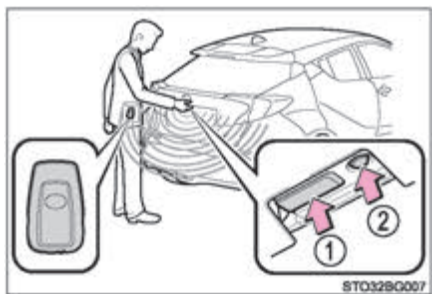

① برای باز نمودن قفل درب پشتی، دکمه را فشار دهید.

پس از قفل کردن درب، نمی‌توان قفل آن را به مدت ۳ ثانیه باز نمود.

② برای قفل کردن درب پشتی، دکمه را فشار دهید. درب را از نظر قفل بودن بطور ایمن بازدید نمایید.

◆ فرستنده کنترل از راه دور بی‌سیم (ریموت)

← صفحه ۱۵۰

◆ کلیدهای قفل درب

← صفحه ۱۵۲

### باز کردن درب پشتی از بیرون خودرو

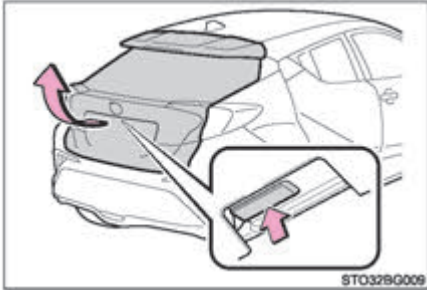

حین فشار دادن کلید بازکن درب پشتی به سمت بالا، درب پشتی را به طرف بالا بکشید.  
پس از فشار دادن کلید بازکن درب پشتی، بلافاصله درب پشتی نمی‌تواند بسته شود.

### هنگام بستن درب پشتی

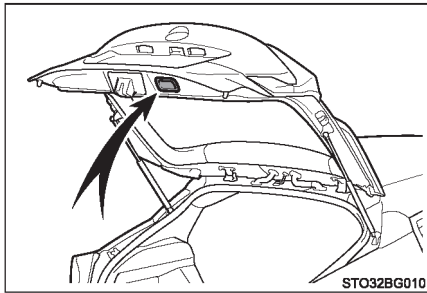

با استفاده از دستگیره درب پشتی، آن را پایین بیاورید و اطمینان حاصل نمایید که از بیرون آن را پایین کشیده‌اید، سپس آن را ببندید.  
حین بستن درب پشتی با استفاده از دستگیره، دقت نمایید که درب پشتی را از کنار نکشید.

### سیگنال‌های عملکرد

چراغ‌های فلاشر چشمک می‌زنند تا قفل شدن/ باز شدن قفل درب‌ها را با استفاده از عملکرد ورود یا فرستنده کنترل از راه دور (ریموت)، نشان دهند. (قفل: یکبار؛ باز شدن قفل: دوبار)

### بوق هشدار باز ماندن درب

اگر سرعت خودرو به 5km/h (3mph) برسد، چراغ هشدار اصلی چشمک زده و صدای بوق هشدار شنیده می‌شود که نشان می‌دهد درب (درب‌ها) کاملاً بسته نشده‌اند.  
درب (درب‌های) باز مانده در صفحه نمایش چندمنظوره نشان داده می‌شود.

### چراغ محفظه بار

هنگام باز کردن درب پشتی، چراغ محفظه بار روشن می‌شود.

■ اگر بازکن درب پشتی غیرفعال شود

درب پشتی را می توان از داخل باز نمود.

- 1 با استفاده از پیچ گوشتی، درپوش را بردارید. برای محافظت از روکش، مطابق تصویر تکه پارچه ای بین سر پیچ گوشتی و روکش قرار دهید.

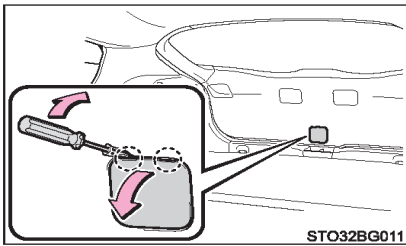

- 2 پیچ را شل کنید.

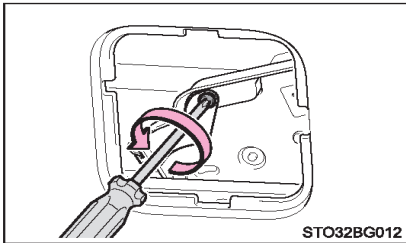

- 3 روکش را بچرخانید.

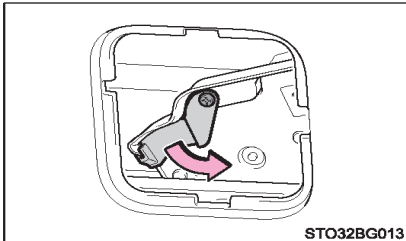

- 4 اهرم را حرکت دهید.

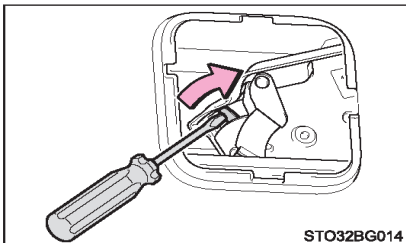

## هشدار

### ■ اقدامات احتیاطی حین رانندگی

- حین رانندگی، درب پشتی باید بسته باشد.
- در صورت باز ماندن درب پشتی، ممکن است حین رانندگی به اجسام نزدیک برخورد کرده یا بارها بطور تصادفی به بیرون پرتاب شوند و منجر به تصادف گردد. همچنین ممکن است دود آگروز وارد خودرو شده و منجر به آسیب‌های جسمی جدی یا مرگ شود. قبل از رانندگی از بسته بودن درب پشتی مطمئن شوید.
- پیش از راندن خودرو، مطمئن شوید درب پشتی کاملاً بسته باشد. در غیر اینصورت ممکن است حین رانندگی درب پشتی بطور تصادفی باز شده و منجر به تصادف گردد.
- هرگز اجازه ندهید کسی درون محفظه بار بنشیند. در صورت ترمزهای ناگهانی، تغییر مسیر ناگهانی یا تصادف این افراد در معرض آسیب‌های جسمی جدی یا مرگ قرار می‌گیرند.

### ■ هنگام حضور کودکان در خودرو

- به توصیه‌های زیر توجه کنید.
- بی‌توجهی به موارد زیر ممکن است باعث آسیب‌های جسمی جدی یا مرگ شود.
- اجازه ندهید کودکان در محفظه بار بازی کنند. اگر کودکان بطور تصادفی در محفظه بار گیر بیفتند، دچار گرمادگی یا دیگر آسیب‌ها می‌شوند.
- اجازه ندهید کودکان درب پشتی را باز و بسته کنند.
- این کار ممکن است منجر به حرکت تصادفی درب پشتی گردد یا باعث گیر افتادن دست، سر یا گردن کودکان در درب پشتی در حال بسته شدن شود.

### ■ فعال کردن درب پشتی

توصیه‌های زیر را در نظر بگیرید.

- عدم توجه به این موارد می‌تواند منجر به گیر کردن اعضای بدن و در نتیجه صدمات جسمی جدی گردد.
- پیش از باز کردن درب پشتی، هرگونه جسم سنگین همانند برف یا یخ را از روی آن بردارید. عدم توجه به این موارد منجر به بسته شدن ناگهانی درب پشتی می‌گردد.
- حین باز کردن یا بستن درب پشتی، ابتدا ایمن بودن محدوده اطراف را کنترل نمایید.
- در صورتی که کسی در نزدیکی است، پیش از باز کردن درب پشتی، از ایمن بودن آن‌ها مطمئن شوید و باز کردن و بستن درب پشتی را به آن‌ها اطلاع دهید.
- در صورت باز کردن یا بستن درب پشتی حین وزش باد، بسیار مراقب باشید چرا که در وزش شدید باد، درب ناگهان حرکت می‌کند



- اگر درب پشتی کاملاً باز نشده باشد ممکن است ناگهان بسته شود. همچنین باز کردن یا بستن درب پشتی در سطح شیب‌دار سخت‌تر از سطح صاف است، بنابراین مراقب باز شدن یا بسته شدن ناگهانی درب پشتی باشید. قبل از استفاده از محفظه بار، مطمئن شوید که درب پشتی کاملاً باز و در محل خود ایمن شده است.



- حین بستن درب پشتی، برای جلوگیری از گیر کردن انگشتان و غیره، بسیار مراقب باشید.
- حین بستن درب پشتی، به آرامی سطح بیرونی درب را فشار دهید. اگر دستگیره داخلی درب پشتی برای بستن کامل درب پشتی مورد استفاده قرار گیرد، ممکن است دست یا بازویتان بین درب گیر کند.

### هشدار

- چک را برای بستن درب پشتی نکشید و از آویزان شدن به چک خودداری نمایید.
- این کار منجر به گیر کردن دست یا شکستن ضربه‌گیر (جک) و در نتیجه تصادف می‌گردد.
- در صورتی که حمل‌کننده دوچرخه یا اجسام مشابه سنگین به درب پشتی متصل شود ممکن است پس از باز کردن، درب مجدداً به‌طور ناگهانی بسته شود و در نتیجه منجر به گیر کردن دست، سر یا گردن افراد و صدمه دیدن آن‌ها گردد. حین سوار کردن قطعات جانبی به درب پشتی، حتماً از قطعات اصلی توصیه شده توپوتا استفاده نمایید.

### توجه

#### ■ جک درب پشتی

- درب پشتی به جک مجهز است که درب پشتی را در محل خود نگه می‌دارد. توصیه‌های زیر را مدنظر قرار دهید. بی‌توجهی به موارد زیر ممکن است باعث آسیب به جک درب پشتی و در نتیجه نقص آن شود.

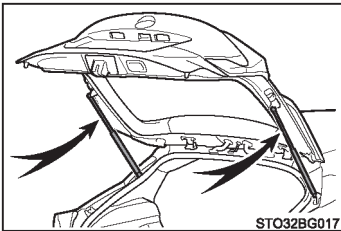

- از اتصال اجسام خارجی همانند برچسب، ورقه‌های پلاستیکی یا چسب‌دار به میله جک خودداری نمایید.
- از دست زدن به میله جک با دستکش یا دیگر وسایل پارچه‌ای خودداری نمایید.
- از وصل کردن تجهیزات جانبی به جز قطعات اصلی توپوتا به درب پشتی خودداری نمایید.
- از قرار دادن دست خود روی جک یا وارد آوردن فشار عرضی به آن خودداری نمایید.

## سیستم ورود و استارت هوشمند

حین همراه داشتن ریموت مثلاً در جیب خود عملکردهای زیر قابل انجام است. راننده باید همواره ریموت را همراه خود داشته باشد.

- قفل کردن و باز نمودن قفل دربها (خودروهای دارای عملکرد ورود) (← صفحه ۱۴۹)
- قفل کردن و باز نمودن قفل درب پشتی (خودروهای دارای عملکرد ورود) (← صفحه ۱۵۷)
- فعال کردن سیستم هیبریدی (← صفحه ۲۲۱)

### ■ محل قرارگیری آنتن

- ① آنتن بیرون اتاق (خودروهای دارای عملکرد ورود)
- ② آنتن داخل اتاق
- ③ آنتن بیرون محفظه بار (خودروهای دارای عملکرد ورود)

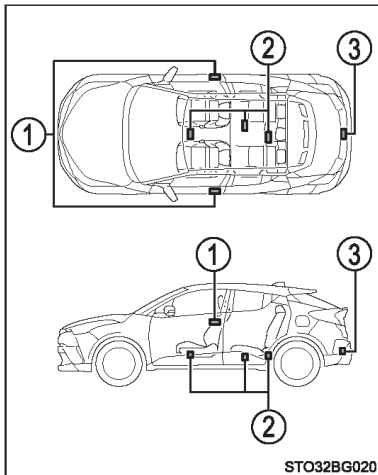



■ محدوده مؤثر (محدوده‌ای که در آن ریموت شناسایی می‌شود)

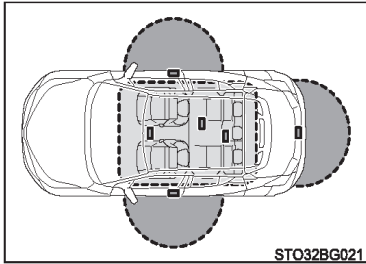

● هنگام قفل یا باز نمودن قفل درب‌ها (خودروه‌های دارای عملکرد ورود) زمانی که ریموت در محدوده 0.7m (2.5ft) از دستگیره بیرونی درب جلو و درب پشتی قرار گیرد، سیستم فعال می‌شود. (فقط درب‌هایی که سوئیچ را شناسایی کنند عمل می‌کنند).

● حین فعال کردن سیستم هیبریدی یا تغییر وضعیت دکمه استارت

در صورت قرار داشتن ریموت در داخل خودرو، سیستم عمل می‌کند.

■ آژیر و پیغام‌های هشدار

برای جلوگیری از سرقت خودرو و تصادفات ناشی از عملکردهای اشتباه، ترکیبی از آژیرهای بیرونی و داخلی به صدا درمی‌آید و نیز پیغام‌های هشدار در صفحه نمایش چندمنظوره نشان داده می‌شود. همواره اقدامات مناسب را با توجه به پیغام هشدار در صفحه نمایش چندمنظوره انجام دهید. در جدول زیر موقعیت بوجود آمده و اقدام مناسب حین به صدا درآمدن آژیر توضیح داده می‌شود.

اقدام مناسب	موقعیت	آژیر
تمام درب‌ها را بسته و مجدد درب‌ها را قفل نمایید.	سعی برای قفل کردن خودرو حین باز بودن یکی از درب‌ها شده است.	آژیر بیرونی یکبار به مدت ۵ ثانیه شنیده می‌شود.
دکمه استارت را در موقعیت خاموش Off قرار داده و درب راننده را ببندید.	دکمه استارت در موقعیت تجهیزات جانبی "ACCESSORY" قرار گرفته درحالی که درب راننده باز بوده است. (با درب راننده باز شده است، درحالی که دکمه استارت در موقعیت ACCESSORY قرار داشته است.)	آژیر داخلی به‌طور مداوم به صدا درمی‌آید.

■ در صورت نمایش داده شدن پیغام "Entry & Start System Malfunction. See Owner's Manual" (نقص سیستم ورود و استارت. به کتابچه راهنمای مالک خودرو مراجعه کنید.) روی صفحه نمایش چندمنظوره

ممکن است سیستم دچار اشکال شده باشد. بلافاصله جهت بررسی خودرو به عاملیت مجاز تویوتا یا تعمیرگاه‌های مجاز تویوتا مراجعه نمایید.

### ■ عملکرد حفظ باتری ۱۲ ولتی

عملکرد حفظ باتری به منظور جلوگیری از خالی شدن شارژ باتری ریموت و باتری ۱۲ ولتی خودرو زمانی که خودرو به مدت طولانی کار نمی‌کند فعال می‌شود.

● در موقعیت‌های زیر، سیستم ورود و استارت هوشمند برای باز کردن درب‌ها اندکی زمان نیاز دارد.



● ریموت در فاصله حدود 2m (6ft) از بیرون خودرو به مدت ۱۰ دقیقه یا بیشتر قرار داشته است.

● سیستم ورود و استارت هوشمند به مدت ۵ روز یا بیشتر استفاده نشده باشد.

● اگر سیستم ورود و استارت هوشمند به مدت ۱۴ روز یا بیشتر استفاده نشود، درب‌ها را نمی‌توان به هیچ روشی بجز درب سمت راننده باز نمود. در این مورد، دستگیره درب راننده را نگه داشته یا از فرستنده کنترل از راه دور بی‌سیم (ریموت) یا سوئیچ مکانیکی برای باز کردن قفل درب‌ها استفاده نمایید.

### ■ عملکرد حفظ باتری ریموت

زمانی که حالت حفظ باتری فعال شود، ضعیف شدن باتری از طریق متوقف نمودن دریافت امواج به وسیله ریموت، به حداقل می‌رسد.

درحالی که دکمه  را فشار داده و نگه داشته‌اید، دکمه  را دوبار فشار دهید.

مطمئن شوید که چراغ نشانگر کلید چهار بار چشمک بزند. حین قرار داشتن در حالت حفظ باتری، سیستم ورود و استارت هوشمند قابل استفاده نیست. برای لغو نمودن این عملکرد، یکی از دکمه‌های ریموت را فشار دهید.

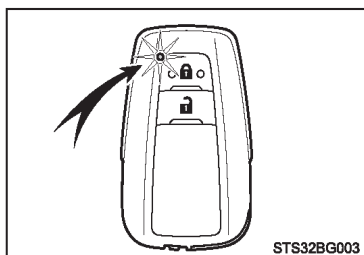

### ■ شرایط تأثیرگذار بر عملکرد

سیستم ورود و استارت هوشمند، از امواج رادیویی ضعیف استفاده می‌کند. در موارد زیر، ارتباط بین ریموت و خودرو ممکن است تحت تأثیر قرار گیرد و از عملکرد صحیح سیستم هوشمند ورود و استارت، فرستنده کنترل از راه دور بی‌سیم (ریموت) و سیستم ایموبلایزر موتور جلوگیری کند.

(روش‌های مقابله: ← صفحه ۶۴۸)

- در صورتی که باتری ریموت خالی شود.
- نزدیک به فرستنده‌های تلویزیونی، نیروگاه برق، پمپ بنزین، ایستگاه رادیویی، صفحه نمایش‌های بزرگ، فرودگاه یا دیگر تجهیزاتی که امواج رادیویی قوی یا نویز الکتریکی تولید می‌کنند.
- در صورتی که رادیوی قابل حمل، تلفن همراه، تلفن بی‌سیم یا سایر دستگاه‌های ارتباطی بی‌سیم حمل شود.
- وقتی ریموت در تماس با اجسام فلزی باشد یا با اجسام فلزی پوشیده شده باشد.
  - کارت‌هایی که ورق‌های آلومینیومی به آن‌ها متصل است.
  - قوطی سیگارهایی که داخل آن فویل آلومینیومی است.
  - کیف پول یا جعبه‌های فلزی
  - سکه‌ها
  - گرمکن‌های دست فلزی
  - وسایل صوتی همانند CD و DVD
- وقتی سوئیچ‌های بی‌سیم دیگری (که امواج رادیویی ساطع می‌کنند) در نزدیکی ریموت در حال استفاده باشد.
- حین حمل ریموت به همراه وسایل زیر که امواج رادیویی ساطع می‌کنند:
  - رادیو قابل حمل، تلفن همراه، تلفن بی‌سیم یا دیگر تجهیزات ارتباطی بی‌سیم
  - ریموت سایر خودروها دیگر یا فرستنده کنترل از راه دور بی‌سیم (ریموت) که امواج رادیویی ساطع می‌کنند.
  - کامپیوترهای شخصی یا دستیار همراه دیجیتال (PDA)
  - دستگاه‌های پخش صوتی دیجیتال
  - سیستم‌های بازی قابل حمل
- اگر پنجره با لایه‌ای فلزی پوشانده شده یا اجسام فلزی به شیشه عقب چسبانده شده‌اند.
- زمانی که ریموت در نزدیکی شارژر باتری و یا وسایل الکترونیکی قرار دارد.
- در صورت پارک کردن خودرو در نزدیکی پارکومتر

## ■ نکاتی برای عملکرد ورود

- حتی زمانی که ریموت در محدوده مؤثر (محدوده شناسایی) قرار دارد، ممکن است سیستم به دلایل زیر به درستی عمل نکند:
  - حین قفل کردن و باز نمودن قفل درب‌ها، ریموت خیلی نزدیک به پنجره یا دستگیره درب بیرونی، نزدیک به زمین یا در مکانی بلند قرار داشته باشد.
  - حین باز بودن درب پشتی، ریموت در نزدیک زمین یا مکانی بلند یا بسیار نزدیک به مرکز سپر عقب قرار داشته باشد.
  - حین فعال بودن سیستم هیبریدی یا تغییر وضعیت دکمه استارت، ریموت روی جلو داشبورد، محفظه بار یا کف خودرو یا درون محفظه‌های نگهدارنده روی درب یا جعبه داشبورد قرار داشته باشد.
- حین خروج از خودرو ریموت را روی جلو داشبورد یا نزدیک محفظه‌های نگهدارنده روی درب قرار ندهید. بسته به شرایط دریافت امواج رادیویی ممکن است سوئیچ بوسیله آنتن بیرون اتاق شناسایی شده و درب‌ها از بیرون قفل شوند و در نتیجه ریموت داخل خودرو گیر بیفتد.
- تا زمانی که ریموت در محدوده مؤثر قرار داشته باشد، ممکن است درب‌ها توسط هرکسی قفل یا قفل آن‌ها باز شود.
- حتی اگر ریموت داخل خودرو نباشد، ممکن است حین قرار داشتن ریموت نزدیک به پنجره، سیستم هیبریدی فعال شود.
- حین قرار داشتن ریموت در محدوده مؤثر اگر مقدار زیادی آب مثل آب باران یا کارواش بر روی دستگیره درب بپاشد، قفل درب باز می‌شود. (اگر تا ۳۰ ثانیه درب‌ها باز و بسته نشوند، به‌طور اتوماتیک قفل خواهند شد.)
- حین قرار داشتن ریموت در نزدیکی خودرو، اگر فرستنده کنترل از راه دور بی‌سیم (ریموت) برای قفل کردن درب‌ها استفاده شده باشد، احتمال باز نشدن قفل درب به وسیله عملکرد ورود وجود دارد. (از فرستنده کنترل از راه دور بی‌سیم (ریموت) برای باز کردن قفل‌ها استفاده نمایید.)
- حین پوشیدن دستکش و لمس کردن سنسور قفل، ممکن است از عملکرد قفل جلوگیری کرده یا آن را به تأخیر اندازد، دستکش‌ها را درآورد و مجدداً سنسور قفل را لمس نمایید.
- اگر ریموت در محدوده مؤثر قرار داشته باشد و دستگیره درب خیس شود، ممکن است درب مرتباً باز و بسته شود. در این حالت اقدامات ذیل پس از شستشوی خودرو را انجام دهید.
  - ریموت را در محدوده 2m (6ft) یا بیشتر از خودرو قرار دهید (مراقب باشید که کلید دزدیده نشود).
  - ریموت را در حالت حفظ باتری قرار دهید تا سیستم ورود و استارت هوشمند غیرفعال شود.

(← صفحه ۱۶۵)

- اگر ریموت درون خودرو است و حین شستشوی خودرو دستگیره درب خیس شود، ممکن است پیغامی روی صفحه نمایش چندمنظوره نشان داده شود و آژیر بیرون خودرو به‌صدا درآید. برای متوقف کردن آژیر، تمام درب‌ها را قفل کنید.
- اگر سنسور قفل در تماس با یخ، برف، گل و غیره قرار گیرد، ممکن است به‌خوبی عمل نکند. سنسور قفل را تمیز کرده و مجدداً سعی نمایید.
- قرار گرفتن ناگهانی در محدوده مؤثر (محدوده شناسایی) یا دستگیره درب ممکن است از باز شدن قفل درب‌ها جلوگیری کند. در اینصورت دستگیره درب را به موقعیت اولیه بازگردانده و قبل از کشیدن مجدد دستگیره درب، باز بودن قفل درب‌ها را کنترل نمایید.
- اگر ریموت دیگری در محدوده مؤثر (محدوده شناسایی) وجود داشته باشد، ممکن است باز کردن قفل درب‌ها از طریق گرفتن دستگیره درب اندکی طول بکشد.
- ممکن است حین عملکرد دستگیره درب خراش توسط ناخن ایجاد شده باشد. مراقب باشید ناخن یا سطح درب آسیب نبیند.

#### ■ وقتی به مدت طولانی خودرو رانده نمی‌شود

- برای جلوگیری از سرقت خودرو، ریموت را در محدوده 2m (6ft) از خودرو قرار ندهید.
- همچنین می‌توان سیستم ورود و استارت هوشمند را غیرفعال نمود. (← صفحه ۶۷۹)

#### ■ برای عملکرد صحیح سیستم

- مطمئن شوید که حین کار با سیستم، ریموت را همراه دارید. زمانی که از بیرون خودرو با سیستم کار می‌کنید، ریموت را خیلی نزدیک خودرو نبرید.
- بسته به موقعیت قرارگیری و شرایط حمل ریموت ممکن است ریموت به درستی شناسایی نشود و سیستم به‌طور صحیح عمل نکند (آژیر ممکن است به‌طور تصادفی غیرفعال شود یا عملکرد جلوگیری از قفل درب عمل نکند).

■ اگر سیستم ورود و استارت هوشمند به درستی عمل نمی‌کند

- قفل کردن و باز نمودن دربها: از سوئیچ مکانیکی استفاده کنید. ( ← صفحه ۶۴۸)
- فعال کردن سیستم هیبریدی: ← صفحه ۶۴۹

■ سفارشی‌سازی

تنظیمات (به‌طور مثال سیستم ورود و استارت هوشمند) قابل تغییر است.  
(مشخصه‌های سفارشی‌سازی: ← صفحه ۶۷۹)

■ اگر در تنظیمات سفارشی‌سازی سیستم ورود و استارت هوشمند را غیر فعال نموده‌اید

- قفل کردن و باز نمودن قفل دربها:  
اگر فرستنده کنترل از راه دور بی‌سیم (ریموت) یا سوئیچ مکانیکی استفاده نمایید. ( ← صفحه ۱۵۰، ۶۴۸)
- فعال کردن سیستم هیبریدی و تغییر وضعیت دکمه استارت: ← صفحه ۶۴۹
- غیرفعال کردن سیستم هیبریدی: ← صفحه ۲۲۲

■ تأییدیه سیستم ورود و استارت هوشمند  
تأییدیه (سند) در سایت زیر در دسترس می‌باشد:  
[http:// www.tokai-rika.co.jp/pc](http://www.tokai-rika.co.jp/pc)



Hereby, TOKAI RIKAI CO., LTD., declares that this BG2KV is in compliance with the essential requirements and other relevant provisions of Directive 1999/5/EC.
TOKAI RIKAI CO., LTD. vakuuttaa täten että BG2KV tyyppinen laite on direktiivin 1999/5/EY oleellisten vaatimusten ja sitä koskevien direktiivin muiden ehtojen mukainen.
Hierbij verklaart TOKAI RIKAI CO., LTD. dat het toestel BG2KV in overeenstemming is met de essentiële eisen en de andere relevante bepalingen van richtlijn 1999/5/EG.
Par la présente TOKAI RIKAI CO., LTD. déclare que l'appareil BG2KV est conforme aux exigences essentielles et aux autres dispositions pertinentes de la directive 1999/5/CE.
Härmed intygar TOKAI RIKAI CO., LTD. att denna BG2KV står i överensstämmelse med de väsentliga egenskapskrav och övriga relevanta bestämmelser som framgår av direktiv 1999/5/EG.
Undertegnede TOKAI RIKAI CO., LTD. erklærer herved, at følgende udstyr BG2KV overholder de væsentlige krav og øvrige relevante krav i direktiv 1999/5/EF.
Hiermit erklärt TOKAI RIKAI CO., LTD., dass sich das Gerät BG2KV in Übereinstimmung mit den grundlegenden Anforderungen und den übrigen einschlägigen Bestimmungen der Richtlinie 1999/5/EG befindet.
ΜΕ ΤΗΝ ΠΑΡΟΥΣΑ ΤΟΚΑΙ ΡΙΚΑΙ CO., LTD. ΔΗΛΩΝΕΙ ΟΤΙ ΒG2KV ΣΥΜΜΟΡΦΩΝΕΤΑΙ ΠΡΟΣ ΤΙΣ ΟΥΣΙΩΔΕΙΣ ΑΠΑΙΤΗΣΕΙΣ ΚΑΙ ΤΙΣ ΛΟΙΠΕΣ ΣΧΕΤΙΚΕΣ ΔΙΑΤΑΞΕΙΣ ΤΗΣ ΟΔΗΓΙΑΣ 1999/5/ΕΚ.
Con la presente TOKAI RIKAI CO., LTD. dichiara che questo BG2KV è conforme ai requisiti essenziali ed alle altre disposizioni pertinenti stabilite dalla direttiva 1999/5/CE.
Por medio de la presente TOKAI RIKAI CO., LTD. declara que el BG2KV cumple con los requisitos esenciales y cualesquiera otras disposiciones aplicables o exigibles de la Directiva 1999/5/CE.
TOKAI RIKAI CO., LTD. declara que este BG2KV está conforme com os requisitos essenciais e outras disposições da Directiva 1999/5/CE.
Hawnhekk, TOKAI RIKAI CO., LTD., jiddikjara li dan BG2KV jikkonforma mal-htigijiet essenzjali u ma provvedimenti oħrajn relevanti li hemm fid-Direttiva 1999/5/EC.
Käesolevaga kinnitab TOKAI RIKAI CO., LTD. seadme BG2KV vastavust direktiivi 1999/5/EÜ põhinõuetele ja nimetatud direktiivist tulenevatele teistele asjakohastele sätetele.
Alulilõrrot, TOKAI RIKAI CO., LTD. nyilatkozom, hogy a BG2KV megfelel a vonatkozó alapvető követelményeknek és az 1999/5/EC irányelv egyéb előírásainak.
TOKAI RIKAI CO., LTD. týmto vyhlasuje, že BG2KV splňa základné požiadavky a všetky príslušné ustanovenia Smernice 1999/5/ES.
TOKAI RIKAI CO., LTD. tímto prohlašuje, že tento BG2KV je ve shodě se základními požadavky a dalšími příslušnými ustanoveními směrnice 1999/5/ES.
TOKAI RIKAI CO., LTD. izjavlja, da je ta BG2KV v skladu z bistvenimi zahtevami in ostalimi relevantnimi določili direktive 1999/5/ES.
Šiuo TOKAI RIKAI CO., LTD. deklaruoja, kad šis BG2KV atitinka esminius reikalavimus ir kitas 1999/5/EB Direktyvos nuostatas.
Ar šo TOKAI RIKAI CO., LTD. deklarē, ka BG2KV atbilst Direktīvas 1999/5/EK būtiskajām prasībām un citiem ar to saistītajiem noteikumiem.
Niniejszym TOKAI RIKAI CO., LTD. oświadcza, że BG2KV jest zgodny z zasadniczymi wymogami oraz pozostałymi stosownymi postanowieniami Dyrektywy 1999/5/EC.

Hér með lýsir TOKAI RIKO CO., LTD. yfir því að BG2KV er í samræmi við grunnkröfur og aðrar kröfur, sem gerðar eru í tilskipun 1999/5/EC.
TOKAI RIKO CO., LTD. erklærer herved at udstyret BG2KV er i samsvar med de grunnleggende krav og øvrige relevante krav i direktiv 1999/5/EF.
С настоящето, TOKAI RIKO CO., LTD., декларира, че BG2KV е в съответствие със съществениите изисквания и другите приложими разпоредби на Директива 1999/5/EC.
Prin prezenta, TOKAI RIKO CO., LTD., declară că aparatul BG2KV este în conformitate cu cerințele esențiale și cu alte prevederi pertinente ale Directivei 1999/5/CE.
Ovim, TOKAI RIKO CO., LTD., izjavjuje da ovaj BG2KV je usklađen sa bitnim zahtjevima i drugim relevantnim odredbama Direktive 1999/5/EC.
Nepermjet kesaj, TOKAI RIKO CO., LTD., deklaruj qe ky BG2KV eshte ne pajtim me kerkesat thelbesore dhe dispozitat e tjera perkatese te Direktives 1999/5/EC.
Ovim TOKAI RIKO CO., LTD., izjavjuje da je BG2KV u skladu s bitnim zahtjevima i drugim relevantnim odredbama Direktive 1999/5/EC i Pravilnika o RITT opremi (NN 25/2012).
Ovim, TOKAI RIKO CO., LTD., deklarirše da je BG2KV u skladu sa osnovnim zahtjevima i ostalim relevantnim odredbama Direktive 1999/5/EC.
Işbu belge ile TOKAI RIKO CO., LTD., bu BG2KV ürününün 1999/5/EC Yönetmeliği'nin temel gerekliliklerine ve diğer ilgili hükümlerine uygun olduğunu beyan eder.



تأییدیه (سند) در سایت زیر در دسترس می باشد:

[http:// www.tokai-rika.co.jp/pc](http://www.tokai-rika.co.jp/pc)



Hereby, TOKAI RIKAI CO., LTD., declares that this BR2EX is in compliance with the essential requirements and other relevant provisions of Directive 1999/5/EC.
TOKAI RIKAI CO., LTD. vakuuttaa täten että BR2EX tyyppinen laite on direktiivin 1999/5/EY oleellisten vaatimusten ja sitä koskevien direktiivin muiden ehtojen mukainen.
Hierbij verklaart TOKAI RIKAI CO., LTD. dat het toestel BR2EX in overeenstemming is met de essentiële eisen en de andere relevante bepalingen van richtlijn 1999/5/EG
Par la présente TOKAI RIKAI CO., LTD. déclare que l'appareil BR2EX est conforme aux exigences essentielles et aux autres dispositions pertinentes de la directive 1999/5/CE.
Härmed intygar TOKAI RIKAI CO., LTD. att denna BR2EX står i överensstämmelse med de väsentliga egenskapskrav och övriga relevanta bestämmelser som framgår av direktiv 1999/5/EG
Undertegnede TOKAI RIKAI CO., LTD. erklærer herved, at følgende udstyr BR2EX overholder de væsentlige krav og øvrige relevante krav i direktiv 1999/5/EF.
Hiermit erklart TOKAI RIKAI CO., LTD., dass sich das Gerät BR2EX in Übereinstimmung mit den grundlegenden Anforderungen und den übrigen einschlägigen Bestimmungen der Richtlinie 1999/5/EG befindet.
ΜΕ ΤΗΝ ΠΑΡΟΥΣΙΑ ΤΟΚΑΙ RIKAI CO., LTD. ΔΗΛΩΝΕΙ ΟΤΙ BR2EX ΣΥΜΜΟΡΦΩΝΕΤΑΙ ΠΡΟΣ ΤΙΣ ΟΥΣΙΩΔΕΙΣ ΑΠΑΙΤΗΣΕΙΣ ΚΑΙ ΤΙΣ ΛΟΙΠΕΣ ΣΧΕΤΙΚΕΣ ΔΙΑΤΑΞΕΙΣ ΤΗΣ ΟΔΗΓΙΑΣ 1999/5/ΕΚ.
Con la presente TOKAI RIKAI CO., LTD. dichiara che questo BR2EX è conforme ai requisiti essenziali ed alle altre disposizioni pertinenti stabilite dalla direttiva 1999/5/CE.
Por medio de la presente TOKAI RIKAI CO., LTD. declara que el BR2EX cumple con los requisitos esenciales y cualesquiera otras disposiciones aplicables o exigibles de la Directiva 1999/5/CE.
TOKAI RIKAI CO., LTD. declara que este BR2EX está conforme com os requisitos essenciais e outras disposições da Directiva 1999/5/CE.
Hawnhekk, TOKAI RIKAI CO., LTD., jiddikjara li dan BR2EX jikkonforma mal-htigijiet essenzjali u ma provvedimenti oħrajn relevanti li hemm fid-Direttiva 1999/5/EC.
Käesolevaga kinnitab TOKAI RIKAI CO., LTD. seadme BR2EX vastavust direktiivi 1999/5/EÜ põhinõuetele ja nimetatud direktiivist tulenevatele teistele asjakohastele sätetele.
Alulirott, TOKAI RIKAI CO., LTD. nyilatkozom, hogy a BR2EX megfelel a vonatkozó alapvető követelményeknek és az 1999/5/EC irányelv egyéb előírásainak.
TOKAI RIKAI CO., LTD. týmto vyhlasuje, že BR2EX splňa základné požiadavky a všetky príslušné ustanovenia Smernice 1999/5/ES.
TOKAI RIKAI CO., LTD. tímto prohlašuje, že tento BR2EX je ve shodě se základními požadavky a dalšími příslušnými ustanoveními směrnice 1999/5/ES.
TOKAI RIKAI CO., LTD. izjavlja, da je ta BR2EX v skladu z bistvenimi zahtevami in ostalimi relevantnimi določili direktive 1999/5/ES.
Šiuo TOKAI RIKAI CO., LTD. deklaruoja, kad šis BR2EX atitinka esminius reikalavimus ir kitas 1999/5/EB Direktyvos nuostatas.
Ar šo TOKAI RIKAI CO., LTD. deklarē, ka BR2EX atbilst Direktīvas 1999/5/EK būtiskajām prasībām un citiem ar to saistītajiem noteikumiem.
Niniejszym TOKAI RIKAI CO., LTD. oświadcza, że BR2EX jest zgodny z zasadniczymi wymogami oraz pozostałymi stosownymi postanowieniami Dyrektywy 1999/5/EC.

Hér með lýsir TOKAI RIKKA CO., LTD. yfir því að BR2EX er í samræmi við grunnkröfur og aðrar kröfur, sem gerðar eru í tilskipun 1999/5/EC.
TOKAI RIKKA CO., LTD. erklærer herved at udstyret BR2EX er i samsvar med de grunnleggende krav og øvrige relevante krav i direktiv 1999/5/EF.
С настоящето, TOKAI RIKKA CO., LTD., декларира, че BR2EX е в съответствие със съществените изисквания и другите приложими разпоредби на Директива 1999/5/EC.
Prin prezenta, TOKAI RIKKA CO., LTD., declară că aparatul BR2EX este în conformitate cu cerințele esențiale și cu alte prevederi pertinente ale Directivei 1999/5/CE.
Ovim, TOKAI RIKKA CO., LTD., izjavljuje da ovaj BR2EX je usklađen sa bitnim zahtjevima i drugim relevantnim odredbama Direktive 1999/5/EC.
Nepermjet kesaj, TOKAI RIKKA CO., LTD., deklaroi qe ky BR2EX eshte ne pajtim me kerkesat thelbesore dhe dispozitat e tjera perkatese te Direktives 1999/5/EC.
Ovim TOKAI RIKKA CO., LTD., izjavljuje da je BR2EX u skladu s bitnim zahtjevima i drugim relevantnim odredbama Direktive 1999/5/EC i Pravilnika o RiTT opremi (NN 25/2012).
Ovim, TOKAI RIKKA CO., LTD., deklarirše da je BR2EX u skladu sa osnovnim zahtevima i ostalim relevantnim odredbama Direktive 1999/5/EC.
Ísþu belge ile TOKAI RIKKA CO., LTD., bu BR2EX ürününün 1999/5/EC Yönetmeliği'nin temel gerekliliklerine ve diğer ilgili hükümlerine uygun olduğunu beyan eder.

**TOYOTA**

**TOYOTA MOTOR CORPORATION**

1, TOYOTA-CHO, TOYOTA, AICHI, 471-8571, JAPAN TEL: +81-565-28-2121

**R&TTE Declaration of Conformity**

We,

Manufacturer's Name: TOYOTA MOTOR CORPORATION  
 Manufacturer's Address: 1, Toyota -cho, Toyota, Aichi, 471-8572, Japan

hereby declare under our sole responsibility that the product:

Product Name: LF Oscillator

Product Model: TMLF15-3

to which this declaration relates is in conformity with the essential requirements and other relevant requirements of the R&TTE Directive (1999/5/EC). The product is compliant with the following standards and/or other normative documents:

- Health & safety requirements: EN 60950-1
- EMC requirements EN 301 489-01 & EN 301 489-03
- Effective uses of radio spectrum: EN 300 330-2

Supplementary information:

* CE mark	
* Member states intended for use	EU and EFTA

Date: November 4, 2015

Signature: *Hiroki Okada*  
 Hiroki Okada

Hereby, TOYOTA MOTOR CORPORATION, declares that this TMLF15-3 is in compliance with the essential requirements and other relevant provisions of Directive 1999/5/EC.
TOYOTA MOTOR CORPORATION vakuuttaa täten että TMLF15-3 tyyppinen laite on direktiivin 1999/5/EY oleellisten vaatimusten ja sitä koskevien direktiivin muiden ehtojen mukainen.
Hierbij verklaart TOYOTA MOTOR CORPORATION dat het toestel TMLF15-3 in overeenstemming is met de essentiële eisen en de andere relevante bepalingen van richtlijn 1999/5/EG.
Par la présente TOYOTA MOTOR CORPORATION déclare que l'appareil TMLF15-3 est conforme aux exigences essentielles et aux autres dispositions pertinentes de la directive 1999/5/CE.
Härmed intygar TOYOTA MOTOR CORPORATION att denna TMLF15-3 står i överensstämmelse med de väsentliga egenskapskrav och övriga relevanta bestämmelser som framgår av direktiv 1999/5/EG.
Undertegnede TOYOTA MOTOR CORPORATION erklærer herved, at følgende udstyr TMLF15-3 overholder de væsentlige krav og øvrige relevante krav i direktiv 1999/5/EF.
Hiermit erklärt TOYOTA MOTOR CORPORATION, dass sich das Gerät TMLF15-3 in Übereinstimmung mit den grundlegenden Anforderungen und den übrigen einschlägigen Bestimmungen der Richtlinie 1999/5/EG befindet.
ΜΕ ΤΗΝ ΠΑΡΟΥΣΙΑ ΤΟΥΤΟΤΑ ΜΟΤΟΡ ΚΟΡΠΟΡΑΤΙΟΝ ΔΗΛΩΝΕΙ ΟΤΙ ΤΜΛΦ15-3 ΣΥΜΜΟΡΦΩΝΕΤΑΙ ΠΡΟΣ ΤΙΣ ΟΥΣΙΩΔΕΙΣ ΑΠΑΙΤΗΣΕΙΣ ΚΑΙ ΤΙΣ ΛΟΙΠΕΣ ΣΧΕΤΙΚΕΣ ΔΙΑΤΑΞΕΙΣ ΤΗΣ ΟΔΗΓΙΑΣ 1999/5/ΕΚ.
Con la presente TOYOTA MOTOR CORPORATION dichiara che questo TMLF15-3 è conforme ai requisiti essenziali ed alle altre disposizioni pertinenti stabilite dalla direttiva 1999/5/CE.
Por medio de la presente TOYOTA MOTOR CORPORATION declara que el TMLF15-3 cumple con los requisitos esenciales y cualesquiera otras disposiciones aplicables o exigibles de la Directiva 1999/5/CE.
TOYOTA MOTOR CORPORATION declara que este TMLF15-3 está conforme com os requisitos essenciais e outras disposições da Directiva 1999/5/CE.
Hawnhekk, TOYOTA MOTOR CORPORATION, jiddikjara li dan TMLF15-3 jikkonforma mal-htigijiet essenzjali u ma provvedimenti oħrajn relevanti li hemm fid-Direttiva 1999/5/EC.
Käesolevaga kinnitab TOYOTA MOTOR CORPORATION seadme TMLF15-3 vastavust direktiivi 1999/5/EÜ põhinõuetele ja nimetatud direktiivist tulenevatele teistele asjakohastele sätetele.
Alulirott, TOYOTA MOTOR CORPORATION nyilatkozom, hogy a TMLF15-3 megfelel a vonatkozó alapvető követelményeknek és az 1999/5/EC irányelv egyéb előírásainak.
TOYOTA MOTOR CORPORATION týmto vyhlasuje, že TMLF15-3 spĺňa základné požiadavky a všetky príslušné ustanovenia Smernice 1999/5/ES.

TOYOTA MOTOR CORPORATION tímto prohlašuje, že tento TMLF15-3 je ve shodě se základními požadavky a dalšími příslušnými ustanoveními směrnice 1999/5/ES.
TOYOTA MOTOR CORPORATION izjavlja, da je ta TMLF15-3 v skladu z bistvenimi zahtevami in ostalimi relevantnimi določili direktive 1999/5/ES.
Šluo TOYOTA MOTOR CORPORATION deklaruoja, kad šis TMLF15-3 atitinka esminius reikalavimus ir kitas 1999/5/EB Direktyvos nuostatas.
Ar šo TOYOTA MOTOR CORPORATION deklarē, ka TMLF15-3 atbilst Direktīvas 1999/5/EK būtiskajām prasībām un citiem ar to saistītajiem noteikumiem.
Niniejszym TOYOTA MOTOR CORPORATION oświadcza, że TMLF15-3 jest zgodny z zasadniczymi wymogami oraz pozostałymi stosownymi postanowieniami Dyrektywy 1999/5/EC.
Hér með lýsir TOYOTA MOTOR CORPORATION yfir því að TMLF15-3 er í samræmi við grunnkröfur og aðrar kröfur, sem gerðar eru í tilskipun 1999/5/EC.
TOYOTA MOTOR CORPORATION erklærer herved at udstyret TMLF15-3 er i samsvar med de grunnleggende krav og øvrige relevante krav i direktiv 1999/5/EF.
С настоящето, TOYOTA MOTOR CORPORATION, декларира, че TMLF15-3 е в съответствие със съществените изисквания и другите приложими разпоредби на Директива 1999/5/EC.
Prin prezenta, TOYOTA MOTOR CORPORATION, declară că aparatul TMLF15-3 este în conformitate cu cerințele esențiale și cu altele prevederi pertinente ale Directivei 1999/5/CE.
Ovim, TOYOTA MOTOR CORPORATION, izjavljuje da ovaj TMLF15-3 je usklađen sa bitnim zahtjevima i drugim relevantnim odredbama Direktive 1999/5/EC.
Nepermjet kesaj, TOYOTA MOTOR CORPORATION, deklaroi qe ky TMLF15-3 eshte ne pajtim me kerkesat thelbesore dhe dispozitat e tjera perkatese te Direktives 1999/5/EC.
Ovim TOYOTA MOTOR CORPORATION, izjavljuje da je TMLF15-3 u skladu s bitnim zahtjevima i drugim relevantnim odredbama Direktive 1999/5/EC i Pravilnika o RiTT opremi (NN 25/2012).
Ovim, TOYOTA MOTOR CORPORATION, deklarirše da je TMLF15-3 u skladu sa osnovnim zahtevima i ostalim relevantnim odredbama Direktive 1999/5/EC.
Işbu belge ile TOYOTA MOTOR CORPORATION, bu TMLF15-3 ürününün 1999/5/EC Yönetmeliği'nin temel gerekliliklerine ve diğer ilgili hükümlerine uygun olduğunu beyan eder.

◀ مخصوص خودروهای فروخته شده در صربستان



هشدار 

### ■ هشدار مرتبط به تداخل با دستگاه‌های الکترونیک

- افراد دارای دستگاه تنظیم‌کننده ضربان قلب، و یا دفیبریلاتور هرگونه دستگاه داخلی قلب، باید از آنتن‌های سیستم ورود و استارت هوشمند دورتر قرار بگیرند. ( ← صفحه ۱۶۳ )  
امواج رادیویی می‌توانند بر عملکرد این دستگاه‌ها تأثیر بگذارند. در صورت لزوم، عملکرد ورود را می‌توان غیرفعال نمود. برای اطلاع از جزئیات بیشتر مانند فرکانس امواج رادیویی و زمان‌بندی امواج رادیویی ارسالی با نمایندگی‌های مجاز تویوتا یا تعمیرگاه‌های مجاز تویوتا تماس حاصل نمایید.  
سیس برای اطلاع از لزوم غیر فعال کردن عملکرد ورود با پزشک خود مشورت نمایید.
- استفاده‌کنندگان از تجهیزات پزشکی الکتریکی درون بدن همانند تنظیم‌کننده ضربان قلب، تنظیم‌کننده کاردیومتر، دفیبریلاتور یا هرگونه دستگاه الکتریکی داخلی بدن دیگر باید با سازنده دستگاه مشورت کرده، اطلاعات لازم در مورد تأثیر امواج رادیویی را کسب کنند.  
امواج رادیویی می‌توانند تأثیر ناخواسته‌ای بر عملکرد این دستگاه‌های پزشکی داشته باشند.  
برای اطلاع از جزئیات مرتبط یا غیرفعال کردن عملکرد ورود با نمایندگی مجاز تویوتا یا تعمیرگاه‌های مجاز تویوتا تماس حاصل نمایید.

## صندلی‌های جلو

### مراحل تنظیم



- ① اهرم تنظیم وضعیت صندلی
- ② اهرم تنظیم زاویه پشتی صندلی
- ③ اهرم تنظیم ارتفاع عمودی صندلی (در صورت تجهیز)
- ④ کلید تنظیم محافظ گودی کمر (در صورت تجهیز)

**■ هنگام تنظیم موقعیت صندلی**

- حین تنظیم موقعیت صندلی مراقب باشید که دیگر سرنشینان بر اثر حرکت صندلی صدمه نبینند.
- از قرار دادن دستان خود زیر یا نزدیکی بخش‌های متحرک خودداری کرده تا دچار آسیب نشوید.
- انگشت یا دست شما ممکن است در مکانیزم صندلی گیر کند.
- اطمینان حاصل نمایید که فضای کافی برای حرکت پاها وجود دارد و پاها گیر نخواهند کرد.

**■ تنظیم صندلی**

- مراقب باشید صندلی با سرنشینان یا بارها برخورد نکند.
- برای کاهش احتمال سر خوردن از زیر کمر بند روی پا حین بروز تصادف، صندلی را بیش از مقدار نیاز خم نکنید. اگر صندلی بیش از حد خم شود، کمر بند روی پا از روی ران‌ها سر می‌خورد و نیروی بیش از حدی را مستقیماً به ناحیه شکمی وارد می‌کند یا ممکن است گردن در تماس با کمر بند روی شانه قرار گیرد و احتمال مرگ یا صدمات جسمی در صورت بروز تصادفات افزایش یابد.
- تنظیمات نباید حین رانندگی انجام شود چرا که حرکت ناگهانی صندلی می‌تواند منجر به از دست دادن کنترل خودرو گردد.
- پس از تنظیم صندلی، مطمئن شوید که صندلی در موقعیت خود قفل شده است.



## صندلی‌های عقب

### پشتی صندلی‌های عقب را می‌توان تا نمود

#### پیش از تا نمودن پشتی صندلی

- 1 خودرو را در مکان امنی پارک نمایید.  
ترمز دستی را محکم درگیر کرده و اهرم تعویض دنده را در موقعیت پارک P قرار دهید. (← صفحه ۲۳۱)
- 2 موقعیت صندلی جلو و زاویه پشتی صندلی را تنظیم کنید. (← صفحه ۱۷۸)  
با توجه به موقعیت صندلی جلو چنانچه پشتی صندلی را به سمت عقب تا کنید، ممکن است با عملکرد صندلی عقب تداخل پیدا کند.
- 3 پشت‌سری صندلی عقب را پایین آورید. (← صفحه ۱۸۲)

#### تا کردن پشتی صندلی

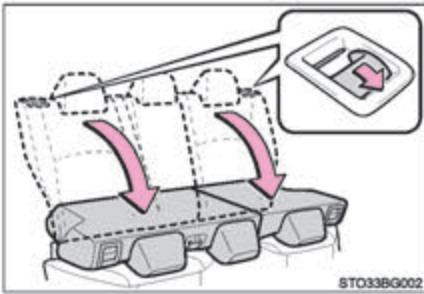

اهرم آزاد کن قفل پشتی صندلی را بکشید و پشتی صندلی را تا نمایید.

#### برگرداندن پشتی صندلی عقب

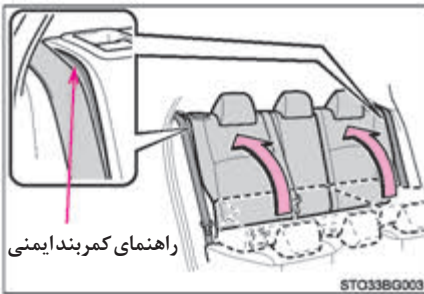

برای جلوگیری از گیرکردن کمربند ایمنی بین صندلی و محل قرارگیری آن در خودرو، کمربند ایمنی را از داخل راهنمای کمربند ایمنی عبور داده و سپس پشتی صندلی را برگردانید و از قرار گرفتن آن در موقعیت قفل شدن مطمئن شوید.

**هشدار** 

توصیه‌های زیر را مد نظر قرار دهید. عدم توجه به موارد زیر می‌تواند منجر به مرگ یا صدمات جسمی جدی گردد.

**■ هنگام تا کردن پشتی صندلی‌های عقب**

- حین رانندگی پشتی صندلی را تا نکنید.
- خودرو را بر روی سطحی صاف پارک کرده، ترمز دستی را درگیر کنید و اهرم تعویض دنده را در موقعیت پارک P قرار دهید.
- حین حرکت خودرو اجازه ندهید کسی روی پشتی صندلی تا شده یا در محفظه بار بنشیند.
- اجازه ندهید کودکان وارد محفظه بار شوند.
- چنانچه صندلی عقب راست تا شده است، اجازه ندهید کسی در صندلی عقب وسط بنشیند زیرا قفل کمربند ایمنی صندلی عقب وسط در زیر صندلی تا شده قرار گرفته (پنهان شده) و نمی‌توان از آن استفاده نمود.
- مراقب باشید در صورت تا کردن پشتی صندلی‌های عقب، دست‌هایتان در آن گیر نکنند.
- قبل از تا کردن پشتی صندلی‌های عقب، موقعیت صندلی‌های جلو را تنظیم نمایید بطوری که حین تا کردن پشتی صندلی‌های عقب، صندلی‌های جلو با آن‌ها تداخل پیدا نکنند.

**■ پس از باز گرداندن پشتی صندلی به موقعیت عمودی**

- با فشار دادن پشتی صندلی کمی به طرف جلو و عقب مطمئن شوید پشتی صندلی در محل خود قفل شده است. اگر پشتی صندلی بطور ایمن قفل نشده باشد علامت قرمز رنگ روی اهرم آزادکن قفل پشتی صندلی مشاهده می‌شود. از عدم مشاهده علامت قرمز رنگ مطمئن شوید.

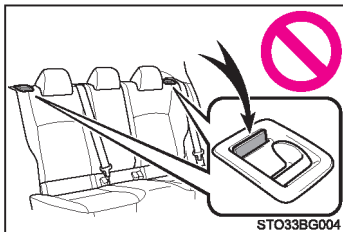

- مطمئن شوید کمربند ایمنی تاب ندارد یا در پشتی صندلی گیر نکرده است. در صورت گیر کردن کمربند ایمنی بین قلاب قفل کمربند و ضامن، ممکن است به کمربند ایمنی صدمه وارد شود.

### پشت‌سری صندلی‌ها

صندلی‌های جلو، صندلی‌های عقب کناری و صندلی عقب وسط مجهز به پشت‌سری هستند (در صورت تجهیز)

#### صندلی‌های جلو

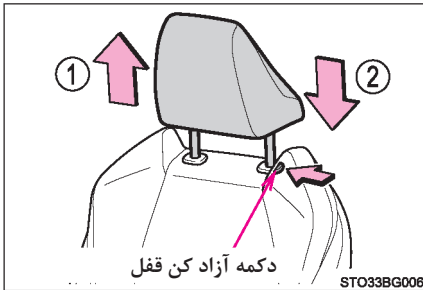

① بالا

پشت‌سری را بالا بکشید.

② پایین

حین فشار دادن دکمه آزاد کن قفل، پشت‌سری را به پایین فشار دهید.

#### صندلی‌های عقب

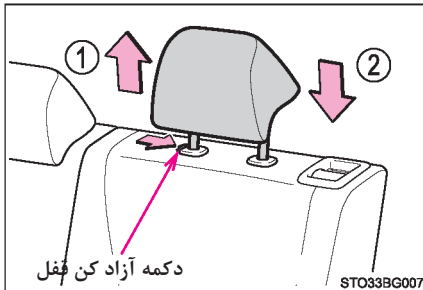

① بالا

پشت‌سری را بالا بکشید.

② پایین

حین فشار دادن دکمه آزاد کن قفل، پشت‌سری را به پایین فشار دهید.

■ پیاده کردن پشت سری

حین فشار دادن دکمه آزاد کن قفل، پشت سری را به سمت بالا بکشید.

◀ صندلی های جلو

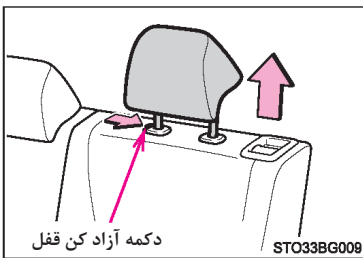
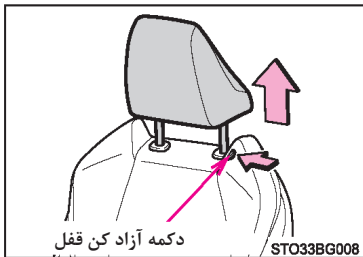

◀ صندلی های عقب

■ سوار کردن پشت‌سری

پشت‌سری را با سوراخ‌های نصب هم‌راستا نمایید و آن را به پایین فشار دهید تا قفل شود. حین پایین آوردن پشت‌سری دکمه آزاد کن قفل را فشار داده و نگه دارید.

◀ صندلی‌های جلو

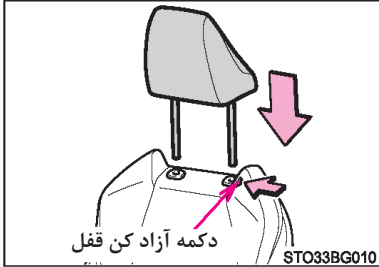

◀ صندلی‌های عقب

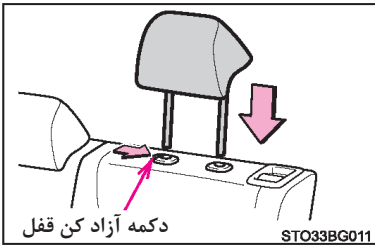

■ تنظیم ارتفاع پشت‌سری

مطمئن شوید که پشت‌سری به نحوی تنظیم شده که مرکز آن در راستای بالای گوش‌های سر نشین باشد.

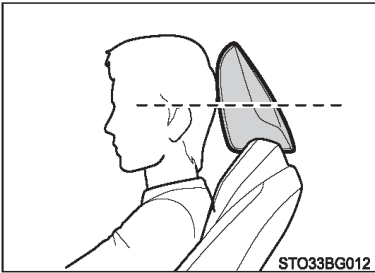

■ تنظیم پشت‌سری صندلی عقب

حین استفاده از پشت‌سری همواره آن را یک سطح از موقعیت جمع شده (تنظیم شده) بالاتر آورید.



### ■ توصیه‌های مرتبط با پشت‌سری

توصیه‌های زیر را مدنظر قرار دهید. عدم توجه به موارد زیر می‌تواند منجر به صدمات جسمی جدی و حتی مرگ گردد.

- از پشت‌سری طراحی شده برای هر صندلی استفاده نمایید.
- پشت‌سری‌ها را همیشه در موقعیت صحیح تنظیم نمایید.
- پس از تنظیم پشت‌سری‌ها، آن‌ها را به پایین فشار دهید و مطمئن شوید به‌درستی قفل شده‌اند.
- حین پیاده بودن پشت‌سری‌ها، رانندگی نکنید.

## غربیلک فرمان

### مراحل تنظیم

1 [ ] غربیلک فرمان را نگه داشته و اهرم را به پایین فشار دهید.

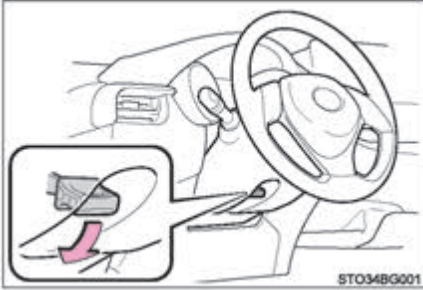

2 [ ] با حرکت غربیلک فرمان به صورت افقی و عمودی آن را در موقعیت دلخواه قرار دهید. پس از تنظیم، اهرم را بالا کشیده، غربیلک را در محل خود قفل کنید.

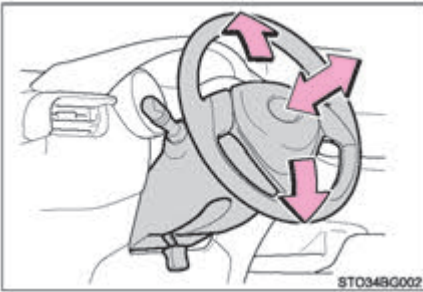

### بوق

برای به صدا درآمدن بوق، علامت  یا محدوده نزدیک آن را فشار دهید.

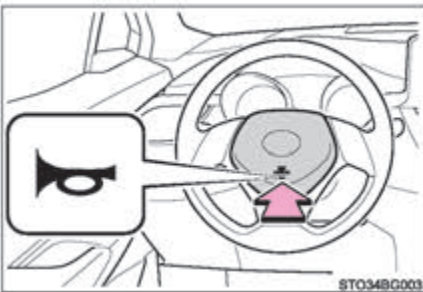

### ■ پس از تنظیم کردن غربیلک فرمان

از قفل شدن صحیح غربیلک فرمان اطمینان حاصل نمایید.  
در صورتی که غربیلک فرمان به درستی قفل نشود ممکن است بوق به صدا در نیاید.



هشدار

### ■ هشدار حین رانندگی

حین رانندگی غربیلک فرمان را تنظیم نکنید.

این کار می‌تواند منجر به از دست دادن کنترل خودرو و تصادف و در نتیجه صدمات جسمی جدی یا حتی مرگ گردد.

### ■ پس از تنظیم غربیلک فرمان

از قفل شدن غربیلک فرمان اطمینان حاصل نمایید.

در غیراینصورت، ممکن است غربیلک فرمان به‌طور ناگهانی حرکت کرده، منجر به تصادف و در نتیجه صدمات جسمی جدی و حتی مرگ می‌گردد. در صورتی که غربیلک فرمان به درستی قفل نشود ممکن است بوق خودرو به صدا در نیاید.



## آینه دید عقب داخلی

برای داشتن دید خوب از پشت خودرو می‌توانید آینه دید عقب را تنظیم نمایید.

### تنظیم ارتفاع آینه دید عقب داخلی

ارتفاع آینه دید عقب داخلی را می‌توان با توجه به حالت نشستن هنگام رانندگی تنظیم نمود. با حرکت آینه به بالا و پایین ارتفاع آن را تنظیم نمایید.

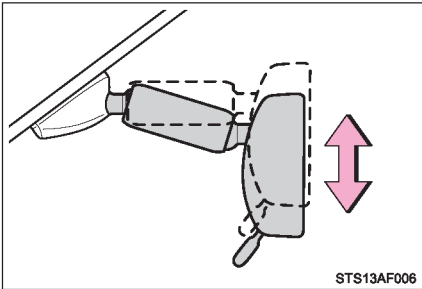

### عملکرد ضدانعکاس

◀ حالت دستی عملکرد ضدانعکاس آینه دید عقب داخلی نور منعکس شده از چراغ‌های جلوی خودروهای پشت‌سر را می‌توان با استفاده از اهرم کاهش داد.

① موقعیت عادی

② موقعیت ضد انعکاس

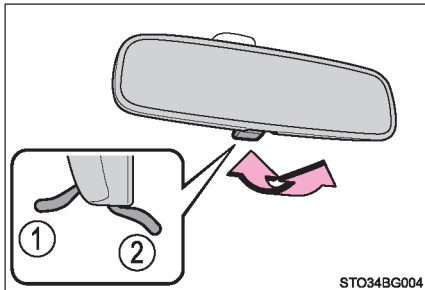

◀ عملکرد اتوماتیک ضدانعکاس نور آینه دید عقب داخلی در واکنش به میزان روشنایی چراغ‌های جلوی خودروهای پشت‌سر، نور منعکس شده به‌طور اتوماتیک کاهش می‌یابد.

تغییر حالت عملکرد ضدانعکاس اتوماتیک روشن/ خاموش (On/off)

زمانی که عملکرد ضدانعکاس اتوماتیک در موقعیت روشن on باشد، نشانگر روشن می‌شود. هر بار با قرار دادن دکمه استارت در موقعیت روشن "ON" عملکرد ضدانعکاس در موقعیت روشن on تنظیم می‌شود. با فشار دادن دکمه، موقعیت به حالت خاموش off تغییر می‌کند (نشانگر هم خاموش می‌شود).

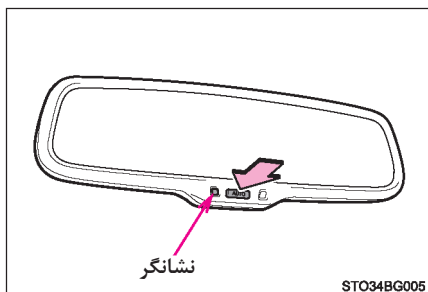

■ برای جلوگیری از خطای سنسور (خودروهای مجهز به عملکرد اتوماتیک ضد انعکاس آینه دید عقب داخلی)

برای اطمینان از عملکرد صحیح، از لمس کردن یا پوشاندن سنسور خودداری نمایید.

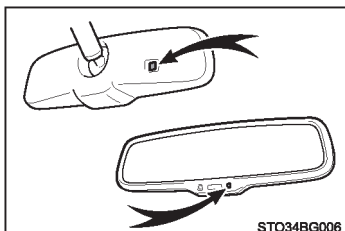

**هشدار** !

حین رانندگی آینه را تنظیم نکنید. این کار می‌تواند منجر به از دست دادن کنترل خودرو، تصادف و در نتیجه صدمات جسمی جدی یا حتی مرگ گردد.

## آینه‌های بغل

### مراحل تنظیم

1 برای انتخاب آینه مورد جهت تنظیم، کلید را بچرخانید.

1 چپ

2 راست

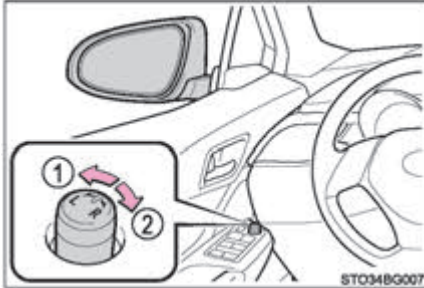

2 برای تنظیم آینه، کلید را حرکت دهید.

1 بالا

2 راست

3 پایین

4 چپ

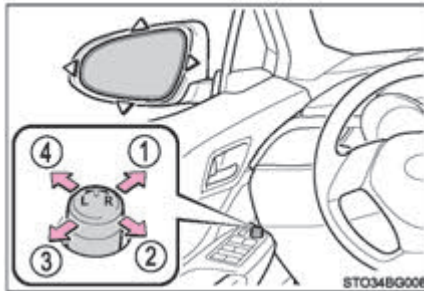

## تا کردن و باز نمودن آینه‌ها

◀ نوع دستی

پشت آینه را در جهت عقب خودرو فشار دهید.

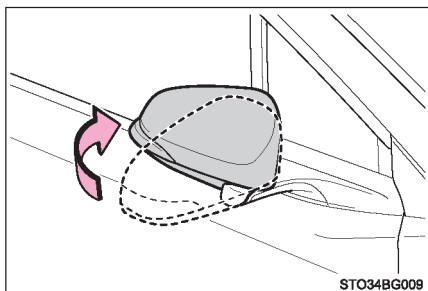

◀ نوع برقی

① آینه تا می‌شود.

② آینه باز می‌شود.

کلید تا کردن آینه بغل را در موقعیت وسط قرار دهید تا آینه در حالت اتوماتیک تنظیم گردد.

حالت اتوماتیک اجازه می‌دهد با توجه به قفل/ باز کردن قفل درب‌ها آینه‌ها باز یا تا شوند.

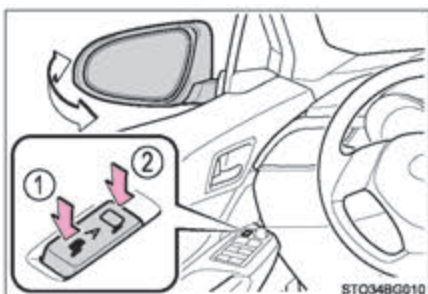

■ تنظیم زاویه آینه زمانی انجام می‌شود که

دکمه استارت در موقعیت تجهیزات جانبی "ACCESSORY" یا روشن "ON" باشد.

■ هنگام بخار گرفتن آینه‌ها

با استفاده از عملکرد گرمکن آینه‌ها می‌توان بخار روی آینه‌های بغل را برطرف نمود. با روشن کردن عملکرد گرمکن شیشه عقب، عملکرد گرمکن آینه بغل نیز روشن می‌شود. (← صفحه ۴۸۲)

■ نحوه استفاده از عملکرد تا شدن / باز شدن اتوماتیک آینه در هوای سرد (در صورت تجهیز) در صورت استفاده از عملکرد تا شدن / باز شدن اتوماتیک آینه در هوای سرد، ممکن است آینه یخ زده باشد و عملکرد تا / باز شدن اتوماتیک امکان‌پذیر نباشد. در اینصورت یخ و برف روی آینه بغل را پاک کرده و سپس با استفاده از کلید تا شدن آینه، حالت دستی آینه را فعال نمایید یا آینه را بوسیله دست حرکت دهید.

#### ■ سفارشی‌سازی

عملکرد تا و باز شدن اتوماتیک آینه را می‌توان تغییر داد.  
(مشخصه‌های سفارشی‌سازی: ← صفحه ۶۷۹)



هشدار

#### ■ نکات مهم حین رانندگی

حین رانندگی توصیه‌های زیر را مدنظر قرار دهید.  
عدم توجه به موارد زیر می‌تواند منجر به از دست دادن کنترل خودرو در نتیجه تصادف و درنهایت صدمات جسمی جدی و حتی مرگ گردد.  
● از تنظیم آینه‌ها حین رانندگی خودداری نمایید.  
● در صورت تا کردن آینه‌ها، رانندگی نکنید.  
● آینه بغل سمت راننده و سرنشین جلو را پیش از رانندگی باز کنید و به‌طور صحیح تنظیم نمایید.

#### ■ حین حرکت آینه

برای جلوگیری از صدمات جسمی و صدمه دیدن آینه، حین حرکت آینه‌ها از دست زدن به آینه‌ها خودداری نمایید.

#### ■ حین عملکرد گرمکن آینه‌ها

از دست زدن به سطح آینه‌های بغل خودداری نمایید ممکن است خیلی داغ باشند و دست شما را بسوزاند.

## شیشه بالابرهای برقی

### مراحل بستن و باز کردن

شیشه بالابرهای برقی را می‌توان با استفاده از کلیدها باز و بسته نمود. کلیدها برای حرکت شیشه‌ها، به صورت زیر عمل می‌کنند.



① بستن

② بستن با یک حرکت\*

③ باز کردن

④ باز کردن با یک حرکت\*

\*: برای متوقف کردن شیشه در حال حرکت، کلید را در جهت مخالف حرکت دهید.

### کلید قفل شیشه‌ها

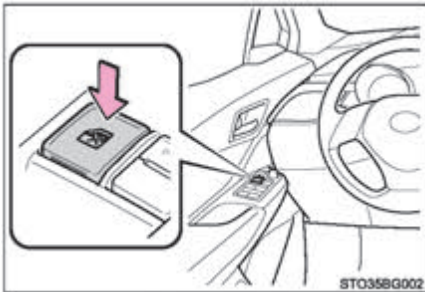

برای قفل کردن شیشه سرنشینان، کلید را فشار دهید. برای جلوگیری از باز و بسته کردن ناگهانی شیشه‌های سمت سرنشینان توسط کودکان، از این کلید استفاده نمایید. بار دیگر این کلید را فشار دهید تا قفل شیشه سرنشینان باز شوند.

- **زمان عملکرد شیشه بالابرهای برقی**  
 دکمه استارت باید در موقعیت روشن "ON" باشد.
- **کار با شیشه بالابرهای برقی پس از غیرفعال کردن سیستم هیبریدی**  
 تا ۴۵ ثانیه پس از قرار دادن دکمه استارت در موقعیت تجهیزات جانبی ACCESSORY یا خاموش "OFF" می‌توان با شیشه بالابرهای برقی کار کرد، با این وجود پس از باز شدن هرکدام از درب‌های جلو، شیشه بالابرها متوقف می‌شوند.
- **عملکرد محافظ برگردان شیشه**  
 اگر حین بسته شدن شیشه، جسمی بین شیشه و قاب پنجره گیر کند، حرکت شیشه متوقف شده و شیشه اندکی باز می‌گردد.
- **عملکرد محافظ گیر کردن**  
 اگر حین باز شدن شیشه، جسمی بین شیشه و درب گیر کند، حرکت شیشه متوقف می‌شود.

### ■ در صورت باز و بسته نشدن شیشه

اگر عملکرد محافظ برگردان شیشه و عملکرد محافظ گیر کردن به صورت عادی کار نمی‌کند یا شیشه درب بطور کامل باز و بسته نمی‌شود، عملکردهای زیر را با استفاده از کلید شیشه بالابر برقی درب انجام دهید.

- خودرو را متوقف کنید با قرار دادن دکمه استارت در موقعیت روشن "ON"، در مدت ۴ ثانیه از فعال بودن عملکرد محافظ برگردان شیشه و عملکرد محافظ گیر کردن، کلید شیشه بالابر برقی را بطور مداوم در جهت بستن یا یک حرکت یا باز شدن با یک حرکت فعال شده بطوری که شیشه باز و بسته می‌شود.
- اگر حتی پس از انجام مراحل بالا شیشه باز و بسته نمی‌شود، عملکرد شیشه بالابرها را از طریق انجام مراحل زیر، مجدد راه‌اندازی کنید.

1] دکمه استارت را در موقعیت روشن "ON" قرار دهید.

2] کلید شیشه بالابر برقی را در موقعیت بستن با یک حرکت کشیده و نگه دارید و شیشه را بطور کامل ببندید.

3] کلید شیشه بالابر برقی را لحظه‌ای رها کرده و کلید را در موقعیت بستن با یک حرکت، مجدد کشیده و به مدت ۶ ثانیه یا بیشتر نگه دارید.

4] کلید شیشه بالابر برقی را در موقعیت باز کردن با یک حرکت فشار داده و نگه دارید. پس از باز شدن کامل شیشه، به نگه داشتن کلید در این موقعیت به مدت یک ثانیه یا بیشتر ادامه دهید.

5] کلید شیشه بالابر برقی را لحظه‌ای رها کرده و به کشیدن کلید در موقعیت باز کردن با یک حرکت ادامه دهید و به مدت ۴ ثانیه یا بیشتر نگه دارید.

6] کلید شیشه بالابر برقی را در موقعیت بستن با یک حرکت، مجدد کشیده و نگه دارید. پس از بسته شدن کامل شیشه، به نگه داشتن کلید در این موقعیت به مدت یک ثانیه دیگر یا بیشتر ادامه دهید.

اگر حین حرکت شیشه، کلید را رها کنید، باید عملکرد را از مرحله اول مجدد تکرار کنید. اگر شیشه در جهت عکس حرکت کند و نتواند بطور کامل باز و بسته شود، جهت بررسی خودرو به عاملیت مجاز تویوتا یا تعمیرگاه‌های مجاز تویوتا مراجعه نمایید.



■ ارتباط قفل درب با عملکرد شیشه بالابر برقی

- با استفاده از سوئیچ مکانیکی می‌توان شیشه بالابرهاى برقى را باز و بسته نمود.\*

( ← صفحه ۶۴۸ )

- با استفاده از فرستنده کنترل راه دور بی‌سیم (ريموت) می‌توان شیشه بالابرهاى برقى را باز و بسته نمود.\*

( ← صفحه ۱۵۰ )

\*: این تنظیمات باید در عاملیت مجاز تویوتا یا تعمیرگاه‌های مجاز تویوتا سفارشی‌سازی نمود.

■ بوق هشدار بازماندن شیشه

در صورت قرار داشتن دکمه استارت در موقعیت خاموش OFF و باز بودن درب راننده با بازماندن شیشه درب راننده، صدای بوق هشدار شنیده شده و پیغامی در صفحه نمایش چندمنظوره در صفحه نمایشگر نشان داده می‌شود.

■ سفارشی‌سازی

بعضی عملکردها را می‌توان تغییر داد. ( ← صفحه ۶۷۹ )

**هشدار** 

توصیه‌های زیر را در نظر بگیرید.

عدم توجه به موارد زیر می‌تواند منجر به مرگ یا صدمات جسمی جدی گردد.

**بستن شیشه‌ها**

- راننده مسئولیت کنترل عملکرد تمامی شیشه بالابرها شامل شیشه‌های سرنشین را برعهده دارد. به منظور جلوگیری از عملکرد تصادفی مخصوصاً توسط کودکان، اجازه ندهید کودکان با شیشه بالابرها بازی کنند. احتمال گیر کردن قسمتی از بدن کودکان یا سرنشینان حین بالا رفتن شیشه وجود دارد. همچنین توصیه می‌شود هنگام سوار کردن کودک از کلید قفل شیشه استفاده نمایید. (← صفحه ۱۹۳)



- حین کار با شیشه بالابرها مطمئن شوید دست یا هیچ عضوی از بدن سرنشینان در مسیر شیشه بالابر نباشد و لای پنجره گیر نکند.

- هنگام استفاده از فرستنده کنترل از راه دور بی‌سیم (ریموت) یا سوئیچ مکانیکی (← صفحه ۱۴۴) و استفاده از عملکرد شیشه بالابرها، پس از کنترل و بررسی از عملکرد شیشه بالابرها استفاده نمایید و مطمئن شوید که هیچ عضوی از بدن سرنشینان در مسیر شیشه گیر نکرده باشد. همچنین اجازه ندهید کودکان با استفاده از فرستنده کنترل از راه دور بی‌سیم (ریموت) یا سوئیچ مکانیکی شیشه بالابر برقی را فعال نمایند. ممکن است کودکان یا دیگر سرنشینان در مسیر حرکت شیشه گیر کنند.

- هنگام خروج از خودرو، دکمه استارت را در موقعیت Off خاموش قرار دهید، کلید را همراه با کودکان از خودرو خارج کنید. ممکن است شیطنت کودکان و غیره منجر به عملکردی تصادفی گردد که احتمال بروز تصادف وجود دارد.

**هشدار** 

توصیه‌های زیر را در نظر بگیرید.

عدم توجه به موارد زیر می‌تواند منجر به مرگ یا صدمات جسمی جدی گردد.

**■ عملکرد محافظ برگردان**

- هرگز برای امتحان عملکرد محافظ برگردان شیشه، اعضای بدن خود را در مسیر شیشه قرار ندهید.
- اگر جسمی قبل از بسته شدن کامل شیشه در مسیر شیشه قرار گیرد، عملکرد محافظ برگردان کار نمی‌کند.

**■ عملکرد محافظ گیر کردن**

- هرگز برای امتحان عملکرد محافظ گیر کردن، اعضای بدن یا لباس خود را در مسیر شیشه قرار ندهید.
- اگر جسمی قبل از باز شدن کامل شیشه در مسیر شیشه قرار گیرد، عملکرد محافظ گیر کردن کار نمی‌کند. مراقب باشید هیچ قسمتی از بدن یا لباس شما در مسیر شیشه قرار نگیرد.

## ۴-۱. پیش از رانندگی

راندن خودرو .....	۲۰۰
بار و وسایل .....	۲۱۱
یدک کشی .....	۲۱۲

## ۴-۲. دستورالعمل‌های رانندگی

دکمه استارت .....	۲۲۱
حالت رانندگی EV (خودروی برقی) .....	۲۲۸
گیربکس هیبریدی .....	۲۳۱
اهرم دسته راهنما .....	۲۳۵
ترمز دستی .....	۲۳۶
سیستم نگهدارنده ترمز .....	۲۴۱

## ۴-۳. عملکرد چراغ‌ها و برف پاک‌کن‌ها

کلید (دسته) چراغ‌های جلو .....	۲۴۴
چراغ‌های نور بالای اتوماتیک .....	۲۴۹
کلید (دسته) چراغ مه‌شکن .....	۲۵۴
برف پاک‌کن و شیشه‌شوی شیشه جلو ...	۲۵۶
برف پاک‌کن و شیشه‌شوی شیشه عقب ...	۲۵۹

## ۴-۴. سوخت‌گیری

باز کردن درب باک سوخت .....	۲۶۱
-----------------------------	-----

## ۴-۵. استفاده از سیستم‌های کمکی در

## رانندگی

مفهوم ایمنی تویوتا .....	۲۶۷
PCS (سیستم ایمنی پیشگیری از تصادف) .....	۲۷۴
LDA (هشدار انحراف از رانندگی بین خطوط همراه با کنترل فرمان) .....	۲۸۹
RSA (سیستم کمکی تشخیص تابلوهای جاده) .....	۳۰۱
رادار دینامیکی کروزر کنترل همراه با محدوده گسترده قابل تطبیق با سرعت .....	۳۰۷
کروز کنترل .....	۳۲۲
انتخاب حالت رانندگی .....	۳۲۸
سیستم محدود کننده سرعت .....	۳۳۰
BSM (نشانگر نقطه کور) .....	۳۳۵
• عملکرد نشانگر نقطه کور (BSM) .....	۳۴۱
• عملکرد هشدار عبور و مرور در حرکت با دنده عقب (RCTA) .....	۳۴۶
سنسور کمکی پارک تویوتا .....	۳۵۱
S-IPA (سیستم کمکی پارک آسان هوشمند) .....	۳۶۳
سیستم‌های کمکی در رانندگی .....	۴۰۲

## ۴-۶. نکات سودمند رانندگی

## نکات سودمند برای رانندگی

با خودروی هیبریدی .....	۴۰۹
نکات سودمند برای رانندگی در زمستان .....	۴۱۲

## رانندن خودرو

برای اطمینان از رانندگی ایمن مراحل زیر باید در نظر گرفته شود:

## فعال کردن سیستم هیبریدی

← صفحه ۲۲۱

## رانندگی

- 1] حین فشردن پدال ترمز، اهرم تعویض دنده را در موقعیت D قرار دهید. (← صفحه ۲۳۱)
  - 2] ترمز دستی را آزاد نمایید. (← صفحه ۲۳۶)
- اگر ترمز دستی در حالت اتوماتیک قرار دارد، در صورت تغییر موقعیت اهرم تعویض دنده به هر موقعیتی غیر از موقعیت پارک P، ترمز دستی بطور اتوماتیک آزاد می‌شود. (← صفحه ۲۳۶)
- 3] آهسته پدال ترمز را آزاد کرده و آرام پدال گاز را فشار دهید تا خودرو سرعت گیرد.

## توقف کردن

- 1] حین قرار داشتن اهرم تعویض دنده در موقعیت D، پدال ترمز را فشار دهید.
  - 2] در صورت لزوم، ترمز دستی را درگیر کنید.
- اگر خودرو باید به مدت طولانی متوقف باشد، اهرم تعویض دنده را در موقعیت پارک P یا خلاص N قرار دهید. (← صفحه ۲۳۱)

## پارک کردن خودرو

- 1 حین قرار داشتن اهرم تعویض دنده در موقعیت D، پدال ترمز را فشار دهید.
- 2 ترمز دستی را درگیر کنید (← صفحه ۲۳۶) و اهرم تعویض دنده را در موقعیت پارک P قرار دهید.  
(← صفحه ۲۳۱)
- اگر ترمز دستی در حالت اتوماتیک قرار دارد، در صورت تغییر موقعیت اهرم تعویض دنده به موقعیت پارک P، ترمز دستی بطور اتوماتیک درگیر می‌شود. (← صفحه ۲۳۶)
- در صورت پارک کردن در سطح شیب‌دار، در صورت لزوم پشت چرخ‌ها بلوک مانع قرار دهید.
- 3 دکمه استارت را فشار داده و سیستم هیبریدی را غیرفعال نمایید.
- 4 درب را قفل کرده و مطمئن شوید که ریموت همراه شما است.

## شروع به حرکت خودرو در سربالایی تند

- 1 با فشار دادن پدال ترمز، اهرم تعویض دنده را در موقعیت D قرار دهید.
- 2 کلید ترمز دستی را کشیده و ترمز دستی را بطور دستی درگیر نمایید. (← صفحه ۲۳۷)
- 3 پدال ترمز را رها کرده و به آرامی پدال گاز را جهت سرعت گرفتن خودرو فشار دهید.
- 4 کلید ترمز دستی را فشار داده و ترمز دستی را بطور دستی آزاد نمایید. (← صفحه ۲۳۷)

### ■ هنگام شروع به حرکت خودرو در سربالایی

سیستم کنترل کمکی شروع به حرکت در سربالایی فعال می‌شود. (← صفحه ۴۰۳)

### ■ رانندگی با مصرف سوخت مناسب

به خاطر داشته باشید که خودروهای هیبریدی همانند خودروهای معمولی هستند، لازم است از اقداماتی مانند شتاب‌گیری ناگهانی خودداری شود. (← صفحه ۴۰۹)

### ■ رانندگی در باران

● حین بارندگی، بسیار با دقت برانید، چرا که محدوده دید کاهش یافته، پنجره‌ها بخار می‌گیرند و جاده لغزنده است.

● زمانی که بارندگی شروع می‌شود با دقت رانندگی کنید، چرا که سطح جاده به شدت لغزنده است.

● حین رانندگی در بزرگراه‌ها در بارش باران با سرعت زیاد رانندگی نکنید، چرا که لایه‌ای آب بین لاستیک‌ها و سطح جاده قرار می‌گیرد و از عملکرد صحیح فرمان و ترمزها جلوگیری می‌کند.

### ■ محدود کردن توان خروجی سیستم هیبریدی (سیستم ایمنی پدال گاز و ترمز)

● زمانی که به‌طور همزمان پدال گاز و ترمز فشار داده می‌شوند، خروجی سیستم هیبریدی ممکن است محدود گردد.

● حین عملکرد سیستم، پیغام هشدار در صفحه نمایش چندمنظوره نمایش داده می‌شود.

### ■ جلوگیری از حرکت ناگهانی (سیستم کنترل شروع به حرکت - استارت)

● در صورت انجام اقدامات غیرعادی زیر، ممکن است خروجی سیستم هیبریدی محدود شود.

● زمانی که موقعیت اهرم تعویض دنده را از R به B/D، B/D، R، N، R، P یا B/D یا P به R همراه با فشار دادن پدال گاز، تغییر می‌دهید. پیغام هشدار در صفحه نمایش چندمنظوره نشان داده می‌شود.

● حین حرکت خودرو در دنده عقب، پدال گاز بیش از اندازه فشرده شود.

● حین فعال شدن سیستم کنترل شروع به حرکت - استارت، خودروی شما ممکن است در خارج شدن از گل یا برف دچار مشکل شود. در چنین شرایطی، سیستم TRC را غیر فعال نمایید تا سیستم کنترل شروع به حرکت لغو گردد بطوری که خودرو را بتوان از گل یا برف خارج نمود.

### ■ آببندی خودروی تویوتای جدید شما

برای افزایش عمر مفید خودرو، موارد زیر توصیه می‌شود:

- در (200miles) 300 کیلومتر اول:
- از ترمزگیری ناگهانی خودداری نمایید.
- برای (500miles) 800 کیلومتر اول:
- از پدک کشی خودداری نمایید.
- در (1000miles) 1600 کیلومتر اول:
- از رانندگی با سرعت بسیار بالا خودداری نمایید.
- از شتابگیری ناگهانی خودداری نمایید.
- از رانندگی با سرعت ثابت به مدت طولانی خودداری نمایید.

### ■ استفاده از خودرو در یک کشور خارجی

از قوانین مصوب مربوط پیروی کنید و از دسترس بودن سوخت مناسب اطمینان حاصل نمایید.  
(← صفحه ۶۶۹)

### ■ رانندگی در حالت ECO (بهینه)

← صفحه ۱۲۷



هشدار

توصیه‌های زیر را در نظر بگیرید.

عدم توجه به موارد زیر ممکن است منجر به صدمات جسمی جدی یا مرگ شود.

### ■ **حین شروع به حرکت خودرو**

درحالی‌که نشانگر "READY" روشن است و خودرو متوقف است پای خود را روی پدال ترمز قرار دهید تا از حرکت سریع خودرو جلوگیری شود.



## هشدار

توصیه‌های زیر را مد نظر قرار دهید.

عدم توجه به موارد زیر می‌تواند منجر به صدمات جسمی یا حتی مرگ گردد.

### ■ حین راندن خودرو

- اگر با محل قرارگیری پدال‌های ترمز و گاز آشنا نیستید، و ممکن است پدال‌ها را اشتباه فشار دهید، راندگی نکنید.
- فشردن اشتباهی پدال گاز به جای ترمز ممکن است منجر به افزایش ناگهانی سرعت و در نتیجه تصادف می‌شود.
- حین دنده عقب گرفتن، ممکن است بدن خود را چرخانده و در نتیجه پدال‌ها را اشتباه فشار دهید. مطمئن شوید پدال‌ها را به درستی فشار می‌دهید.
- حتی زمانی که فقط اندکی خودرو را جابه‌جا می‌کنید، در حالت صحیح راندگی بنشینید به این ترتیب پدال‌های گاز و ترمز را به درستی فشار خواهید داد.
- پدال ترمز را با پای راست فشار دهید. فشار پدال ترمز با پای چپ، ممکن است سرعت عکس‌العمل در موقعیت اضطراری را کاهش داده، منجر به تصادف می‌شود.
- راننده باید هنگامی که خودرو تنها با موتور برقی (موتور محرک) کار می‌کند مراقب عابرین پیاده باشد زیرا در این حالت موتور صدایی ندارد و ممکن است عابرین حرکت خودرو را تشخیص ندهند.
- از راندگی یا توقف خودرو در نزدیکی (روی) مواد قابل اشتعال خودداری کنید. سیستم آگزوز و دود آگزوز بشدت داغ است. اگر نزدیک به مواد قابل اشتعال باشد داغی این قطعات ممکن است منجر به آتش‌سوزی گردد.
- حین راندگی عادی، سیستم هیبریدی را غیرفعال نکنید. غیرفعال کردن سیستم هیبریدی حین راندگی منجر به از دست دادن کنترل فرمان و ترمز نمی‌شود، اما سیستم کمکی فرمان برقی در دسترس نخواهد بود. در نتیجه فرمان‌گیری سخت شده، بنابراین باید خودرو را به شانه جاده کشیده و در اولین فرصت در مکانی امن توقف نمایید. عملکرد در شرایط اضطراری مثل زمانی که حین راندگی عادی خودرو متوقف نمی‌شود: ← صفحه ۵۸۷
- حین راندگی در سراسیمگی تند، از ترمز موتوری (کم کردن دنده) برای داشتن سرعت ایمن استفاده نمایید. استفاده مداوم از ترمزها منجر به داغ شدن ترمزها و از دست دادن تأثیر آن‌ها می‌گردد (← صفحه ۲۳۲)
- حین راندگی از تنظیم موقعیت‌های غربلیک فرمان، صندلی، آینه‌های بغل یا آینه دید عقب داخلی خودداری نمایید. انجام این کار باعث از دست دادن کنترل خودرو می‌شود.
- همواره کنترل نمایید که دست‌ها، سر یا دیگر اعضای بدن سرنشینان خارج از خودرو قرار نداشته باشد.



هشدار

توصیه‌های زیر را مد نظر قرار دهید.

عدم توجه به موارد زیر می‌تواند منجر به آسیب‌های جسمی یا حتی مرگ گردد.

### ■ حین رانندگی در جاده‌های لغزنده

- ترمزگیری، گاز دادن و فرمان دادن ناگهانی می‌تواند منجر به لغزش لاستیک و کاهش توانایی راننده در کنترل خودرو گردد.
- گاز دادن ناگهانی، ترمز موتوری به دلیل تغییر دنده یا تغییرات دور موتور می‌تواند منجر به لغزیدن خودرو گردد.
- پس از رانندگی در چاله آب، آرام پدال ترمز را فشار داده، تا از عملکرد صحیح ترمزها اطمینان حاصل نمایید. ممکن است لنت ترمزهای خیس از عملکرد صحیح ترمز جلوگیری کنند. اگر فقط ترمزهای یک سمت خیس شده است و به درستی کار نمی‌کند، ممکن است فرمان‌گیری تحت تأثیر قرار بگیرد.

### ■ در صورت تغییر موقعیت اهرم تعویض دنده

- از حرکت خودرو به سمت عقب حین قرار داشتن اهرم تعویض دنده در موقعیت حرکت رو به جلو یا از حرکت خودرو رو به جلو حین قرار داشتن اهرم تعویض دنده در موقعیت دنده عقب R جلوگیری نمایید.
- در غیر اینصورت ممکن است منجر به تصادف یا صدمه دیدن خودرو شود.
- حین حرکت خودرو از تغییر دادن موقعیت اهرم تعویض دنده به موقعیت پارک P خودداری نمایید. انجام این کار می‌تواند منجر به صدمه دیدن گیربکس و در نتیجه ممکن است باعث از دست دادن کنترل خودرو شود.
- حین حرکت خودرو رو به جلو از تغییر دادن موقعیت اهرم تعویض دنده به موقعیت R خودداری نمایید. انجام این کار می‌تواند منجر به صدمه دیدن گیربکس و در نتیجه ممکن است باعث از دست دادن کنترل خودرو شود.
- حین حرکت خودرو رو به عقب از تغییر دادن موقعیت اهرم تعویض دنده به موقعیت حرکت رو به جلو D خودداری نمایید.
- انجام این کار می‌تواند منجر به صدمه دیدن گیربکس و در نتیجه ممکن است باعث از دست دادن کنترل خودرو شود.
- حین حرکت خودرو، تغییر دادن موقعیت اهرم تعویض دنده به موقعیت دنده خلاص N باعث می‌شود سیستم هیبریدی از حالت درگیر خارج شود. ترمز موتوری زمانی که سیستم هیبریدی از حالت درگیر شدن خارج شده است در دسترس نمی‌باشد.
- مراقب باشید حین فشردن پدال گاز، موقعیت اهرم تعویض دنده را تغییر ندهید. جابه‌جا کردن اهرم تعویض دنده به هر موقعیتی به جز پارک P یا خلاص N ممکن است منجر به شتاب ناگهانی خودرو در نتیجه بروز تصادف و آسیب‌های جسمی جدی یا مرگ گردد.

## هشدار

توصیه‌های زیر را مد نظر قرار دهید.

عدم توجه به موارد زیر می‌تواند منجر به صدمات جسمی یا حتی مرگ گردد.

### ■ در صورت شنیدن صدای جیغ و کشیدگی (صدای نشانگر سایش لنت ترمزها)

در اولین فرصت ممکن لنت ترمزها را در عاملیت مجاز تویوتا یا تعمیرگاه‌های مجاز تویوتا بازرسی نمایید.

در صورت عدم تعویض لنت‌ها در زمان لازم، ممکن است دیسک چرخ صدمه ببیند.

رانندگی با خودرویی که لنت و یا دیسک ترمز آن بیش از حد ساییده شده بسیار خطرناک است.

### ■ حین توقف خودرو

● از گاز دادن بی‌مورد به موتور خودداری نمایید.

در صورت قرار داشتن خودرو در هر دنده‌ای به جز پارک P یا خلاص N، ممکن است خودرو به طور

ناگهانی شتاب گرفته و منجر به تصادف شود.

● برای پیشگیری از تصادف به دلیل حرکت خودرو، همیشه حین روشن بودن نشانگر "READY"، پدال

ترمز را فشار داده، در صورت لزوم ترمز پارک را درگیر کنید.

● در صورت توقف خودرو در شیب، برای جلوگیری از تصادف به دلیل حرکت خودرو به جلو یا عقب،

همیشه پدال ترمز را فشار داده و ترمز پارک را محکم درگیر نمایید.

● از دادن گاز بیش از حد به موتور یا بالا بردن دور موتور خودداری نمایید.

بالا بردن دور موتور حین توقف خودرو می‌تواند منجر به داغ شدن بیش از حد سیستم آگزوز و در

نتیجه آتش گرفتن مواد قابل احتراق اطراف خودرو گردد.

## هشدار

توصیه‌های زیر را مد نظر قرار دهید.  
عدم توجه به موارد زیر می‌تواند منجر به آسیب‌های جسمی یا حتی مرگ گردد.

### ■ حین پارک خودرو

- حین قرار داشتن خودرو در نور آفتاب از قرار دادن عینک، فندک، اسپری یا قوطی نوشابه درون خودرو اجتناب نمایید.
- این کار ممکن است منجر به عواقب زیر شود:
  - ممکن است گاز فندک یا اسپری نشت کرده، منجر به آتش‌سوزی گردد.
  - دمای بالای داخل خودرو می‌تواند منجر به تغییر شکل و ترک خوردن مواد پلاستیکی عینک و لنزهای پلاستیکی گردد.
  - قوطی نوشابه ممکن است بترکد، منجر به ریختن مایع درون خودرو شده و همچنین می‌تواند در قطعات الکتریکی خودرو اتصالی ایجاد کند.
- فندک‌ها را در خودرو جا نگذارید. اگر فندک درون جعبه داشبورد یا کف خودرو باشد، ممکن است حین قرار دادن وسایل یا تنظیم صندلی تصادفاً روشن شده و منجر به آتش‌سوزی گردد.
- از اتصال تزئینات (دیسک) چسبی به شیشه‌ها یا شیشه جلو خودداری نمایید. از قرار دادن خوشبوکننده هوا روی جلو داشبورد یا داشبورد خودداری نمایید. تزئینات (دیسک) چسبی یا قوطی‌ها می‌توانند همانند لنز عمل کرده، منجر به آتش‌سوزی درون خودرو شوند.
- در صورتی که شیشه انحناءدار یا خم با پوشش فلزی مانند پوشش نقره‌ای رنگ پوشیده شده از باز نگه داشتن درب یا پنجره خودداری نمایید. انعکاس نور آفتاب ممکن است باعث شود شیشه مانند لنز عمل کرده و ایجاد آتش‌سوزی کند.
- همواره ترمز پارک (ترمز دستی) را درگیر نمایید. اهرم تعویض دنده را در موقعیت پارک P قرار دهید، سیستم هیبریدی را غیرفعال کرده و خودرو را قفل نمایید.
- در صورت روشن بودن نشانگر "READY" خودرو را بدون مراقب ترک نکنید.
- در صورتی که خودرو با قرار داشتن اهرم تعویض دنده در موقعیت P پارک شده است اما ترمز دستی درگیر نشده است خودرو ممکن است حرکت کرده و منجر به تصادف شود.
- حین روشن بودن نشانگر "READY" یا بلافاصله پس از غیرفعال کردن سیستم هیبریدی از دست زدن به لوله‌های اگزوز خودداری نمایید.
- انجام این کار ممکن است باعث سوختگی گردد.

## هشدار

توصیه‌های زیر را مد نظر قرار دهید.  
عدم توجه به موارد زیر می‌تواند منجر به آسیب‌های جسمی یا حتی مرگ گردد.

### ■ حین استراحت درون خودرو

همیشه سیستم هیبریدی را غیرفعال کنید. در غیر اینصورت، ممکن است بطور تصادفی اهرم تعویض دنده را جابه‌جا کرده یا پدال گاز را فشار دهید و در نتیجه منجر به تصادف شده یا می‌تواند به دلیل داغ شدن بیش از حد سیستم هیبریدی منجر به آتش‌سوزی گردد. علاوه بر این، اگر خودرو در مکانی با تهویه نامناسب پارک شده باشد، ممکن است دود آگزوز جمع شده و وارد خودرو شود که می‌تواند منجر به صدمات بسیار جدی جسمی یا حتی مرگ گردد.

### ■ حین ترمزگیری

- حین خیس بودن ترمزها، با دقت بیشتری برانید. زمانی که ترمزها خیس هستند، مسافت ترمزگیری افزایش می‌یابد و می‌تواند منجر به عملکرد متفاوت ترمزهای یک سمت خودرو با سمت دیگر شود. همچنین ممکن است ترمز پارک نیز نتواند خودرو را ایمن نگه دارد.
- اگر سیستم کنترل ترمز الکترونیکی عمل نمی‌کند، از حرکت با فاصله کم با دیگر خودروها اجتناب کرده و از رانندگی در سربالایی یا پیچ‌های تند که نیاز به ترمزگیری دارند خودداری نمایید. در این شرایط، هنوز ترمزگیری ممکن است، اما پدال ترمز باید محکم‌تر از معمول فشار داده شود. همچنین، مسافت ترمزگیری افزایش می‌یابد. بلافاصله ترمزها را تعمیر نمایید.
- سیستم ترمز شامل دو سیستم هیدرولیک جداگانه است؛ اگر یکی از سیستم‌ها عمل نکند، سیستم دیگر هنوز در حال عملکرد است. در این حالت، پدال ترمز باید محکم‌تر از معمول فشرده شده و فاصله ترمزگیری نیز افزایش یابد، بلافاصله ترمزها را تعمیر نمایید.



### ■ حین راندن خودرو

- حین رانندگی از فشار همزمان پدال ترمز و گاز خودداری نمایید، چرا که این کار نیروی خروجی سیستم هیبریدی را محدود می‌کند.
- از فشار دادن پدال گاز یا پدال ترمز و پدال گاز با هم برای نگه داشتن خودرو روی شیب خودداری نمایید.

### ■ حین پارک خودرو

همواره ترمز دستی را درگیر کرده و اهرم تعویض دنده را در موقعیت پارک P قرار دهید. عدم توجه به این مورد حین فشار تصادفی پدال گاز ممکن است منجر به حرکت خودرو به جلو یا افزایش سرعت ناگهانی خودرو گردد.

### ■ جهت جلوگیری از بروز آسیب به قطعات خودرو

- از چرخاندن کامل غربیلک فرمان در یک جهت و نگه داشتن در همان حالت به مدت طولانی خودداری نمایید. ممکن است این کار منجر به صدمه دیدن موتور نیروی کمکی فرمان شود.
- حین رانندگی روی دست‌اندازهای جاده، تا جای ممکن آهسته برانید تا از صدمه دیدن چرخ‌ها، زیر خودرو و دیگر قطعات جلوگیری شود.

### ■ در صورت پنچر شدن حین رانندگی

- لاستیک پنچر یا صدمه دیده می‌تواند منجر به بروز شرایط زیر گردد. غربیلک فرمان را محکم گرفته و به تدریج پدال ترمز را فشار دهید تا سرعت خودرو کاهش یابد.
  - ممکن است کنترل خودرو سخت باشد.
  - صدای غیرعادی از خودرو شنیده می‌شود و خودرو می‌لرزد.
  - خودرو به طور غیر عادی به یک سمت کشیده می‌شود.
- اطلاعات مربوط به اقدامات لازم در صورت پنچر شدن (← صفحه ۶۱۲، ۶۳۲)



توجه

### ■ رانندگی در جاده آب گرفته

از رانندگی بر روی جاده‌های آب گرفته پس از بارندگی شدیداً خودداری نمایید. ممکن است این کار منجر به وارد آمدن صدمات جدی زیر به خودرو گردد:

- متوقف شدن موتور
  - بوجود آمدن اتصال کوتاه در قطعات الکتریکی
  - صدمه دیدن موتور به دلیل تماس با آب
- در صورتی که در جاده آب گرفته رانندگی می‌کنید و خودرو آب گرفته است، از عاملیت مجاز تویوتا بخواهید که موارد زیر را کنترل کند:
- عملکرد ترمز
  - تغییر کیفیت و کمیت روغن و مایعات مورد استفاده در موتور، انتقال نیروی هیبریدی و غیره.
  - شرایط روانکاری برای بلبرینگ‌ها و اتصالات سیستم تعلیق (در جای ممکن) و عملکرد تمامی اتصالات، بلبرینگ‌ها و غیره.

برای اطلاع از توصیه‌های مرتبط با حمل بار، ظرفیت محفظه بار و وسایل، اطلاعات زیر را در نظر بگیرید.



هشدار

■ چیزهایی که نباید درون محفظه بار قرار داده شود

قرار دادن اجسام زیر در محفظه بار می‌تواند منجر به آتش‌سوزی گردد:

- ظروف محتوی بنزین
- قوطی اسپری

■ توصیه‌های مرتبط با حمل بار

توصیه‌های زیر را در نظر بگیرید:

عدم توجه به موارد زیر می‌تواند از فشار دادن صحیح پدال‌ها جلوگیری کرده، دید راننده را مسدود نموده یا منجر به برخورد اجسام به راننده و سرنشینان، در نتیجه تصادف گردد.

- تا حد امکان بارها و وسایل را درون محفظه بار قرار دهید.
- از قرار دادن بار و وسایل در محفظه بار بالاتر از پشتی صندلی‌ها خودداری نمایید.
- هنگام تا کردن صندلی‌های عقب، اجسام بلند را مستقیماً پشت صندلی‌های جلو قرار ندهید.
- از قرار دادن بار و وسایل در مکان‌های زیر خودداری نمایید.

- روی پای راننده
- جلوی پای سرنشین جلو یا صندلی‌های عقب (حین قرار دادن اجسام)
- روی پوشش محفظه بار
- روی جلو داشبورد
- روی داشبورد

- تمام وسایل را در کابین خودرو محکم کنید.
- هرگز به کسی اجازه ندهید در محفظه بار بنشیند. این محل برای نشستن سرنشینان طراحی نشده است. آن‌ها باید در صندلی خود نشسته و کمربند ایمنی خود را بطور صحیح ببندند.

■ ظرفیت و توزیع بار

- خودرو را بیش از حد سنگین نکنید.
  - بارها را بطور غیریکنواخت قرار ندهید.
- حمل نامناسب بار ممکن است سبب انحراف در فرمان‌گیری یا کنترل ترمز و در نتیجه آسیب‌های جسمی جدی یا مرگ گردد.



## یدک کشی



◀ برای گودالوپ و مارتینز تویوتا یدک کشیدن با این خودرو را توصیه نمی‌کند.

تویوتا همچنین نصب قلاب‌های یدک‌کشی و حمل ویلچر، اسکوتر، دوچرخه و غیره را توصیه نمی‌کند. خودروی شما برای یدک‌کشی یا برای استفاده از قلاب‌های حمل طراحی نشده است.

◀ بجز گودالوپ و مارتینز

خودروی شما بعنوان خودروی حمل سرنشین طراحی شده است. یدک‌کشی تأثیر بدی بر قابلیت هدایت خودرو، ترمزگیری، عملکرد، حفظ تعادل و مصرف سوخت خودرو دارد. ایمنی و رضایتمندی شما بستگی به استفاده مناسب از این تجهیزات و رفتارهای آگاهانه شما حین رانندگی دارد. جهت حفظ ایمنی خود و دیگران از واردکردن بیش از حد بار به خودرو خودرو و یا یدک‌کشی خودداری نمایید.

برای یدک کشیدن ایمن، با احتیاط بیشتری عمل کرده و مطابق با ویژگی‌های تریلر و شرایط عملکردی رانندگی نمایید.

گارانتی شرکت تویوتا شامل صدمه دیدن یا نقص بوجود آمده از خودرو بدلیل یدک‌کشی با اهداف تجاری نمی‌شود.

برای کسب اطلاعات بیشتر در مورد تجهیزات اضافی قانونی در بعضی کشورها قبل از یدک‌کشی، با عاملیت مجاز تویوتا یا تعمیرگاه‌های مجاز تویوتا تماس بگیرید.

◆ محدودیت‌های وزن

ظرفیت مجاز یدک‌کشی، GVM (وزن ناخالص خودرو)، MPAC (حداکثر ظرفیت مجاز روی اکسل)، و بار مجاز روی قلاب خودرو به یدک (میله کشش) قبل از یدک‌کشی را کنترل کنید. (← صفحه ۶۶۶)

◆ وزن قلاب / پایه

شرکت تویوتا توصیه می‌کند از قلاب / پایه شرکت تویوتا در خودروی خود استفاده نمایید. از سایر محصولات دارای جنس مناسب و کیفیت قابل مقایسه هم می‌توان استفاده نمود.

نکات مهم مربوط به بار یدک

■ وزن کلی تریلر و بار مجاز روی قلاب یدک‌کشی

① وزن کلی یدک

وزن خود یدک به اضافه بار یدک باید حداکثر ظرفیت یدک‌کشی باشد. افزایش وزن یدک از حد مجاز خطرناک می‌باشد. (← صفحه ۶۶۶)  
در صورت یدک‌کشی، از اتصال دهنده یا تثبیت‌کننده اصطکاک (وسیله کنترل حرکت به چپ و راست خودرو) استفاده نمایید.

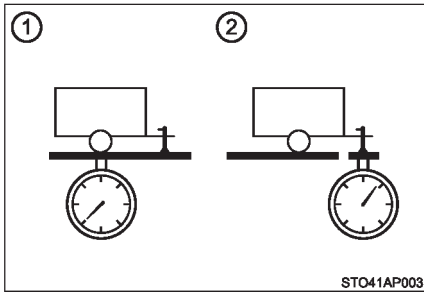

② بار مجاز روی قلاب یدک‌کشی

بار یدک را طوری قرار دهید که بار روی قلاب یدک‌کشی بیش از 25 kg (55.1 lb) یا 4٪ ظرفیت یدک‌کش باشد. از افزایش بار غیرمجاز روی میله یدک‌کشی بیش از میزان مشخص شده خودداری نمایید. (← صفحه ۶۶۶)

■ برجسب اطلاعات (برجسب کارخانه سازنده خودرو)

① وزن ناخالص خودرو

وزن راننده، سرنشینان، بار، قلاب یدک‌کشی، وزن خالص خودرو و میله یدک‌کشی نباید ۱۰۰ کیلوگرم بیشتر از وزن ناخالص خودرو تجاوز کند، افزایش وزن ناخالص خودرو از حد مجاز خطرناک است.

② حداکثر ظرفیت مجاز اکسل عقب

وزن روی اکسل عقب نباید بیش‌تر از ۱۵ درصد حداکثر وزن مجاز اکسل عقب باشد. افزایش حداکثر ظرفیت مجاز اکسل عقب بیش از حد مجاز خطرناک است. مقدار ظرفیت یدک‌کشی از آزمایشات در سطح دریا بدست آمده است. بخاطر داشته باشید که نیروی خروجی موتور و ظرفیت یدک‌کشی در ارتفاعات بالاتر از سطح دریا کاهش می‌یابد.

◀ نوع B

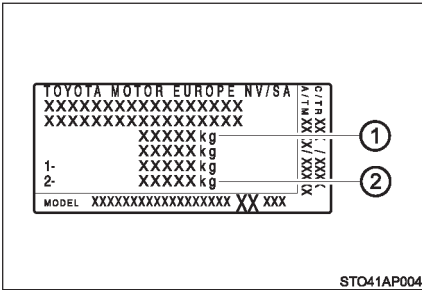

◀ نوع A

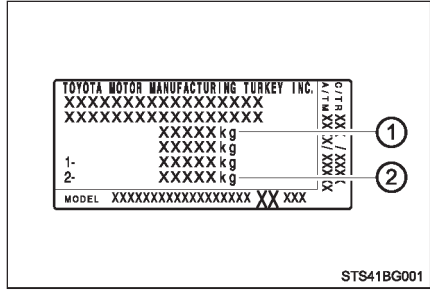

⚠ هشدار

■ هنگامی که وزن ناخالص مجاز خودرو و حداکثر ظرفیت مجاز اکسل زیاد است.

بی‌توجهی به موارد توصیه شده ممکن است منجر به بروز تصادف و در نتیجه آسیب‌های جسمی جدی یا مرگ شود.

- 3 psi, 0.2 bar یا 20.0 kPa (0.2 kgf/cm<sup>2</sup>) به مقدار فشار باد توصیه شده لاستیک اضافه نمایید.
- برای یدک‌کشی در محدوده‌های مسکونی از سرعت مجاز یا بیش از سرعت 100km/h (62mph) هر کدام کمتر است تجاوز نکنید.

موقعیت اتصال قلاب بکسل یدک کشی و توپی قلاب بکسل

519 mm (20.4 in.) ①

519 mm (20.4 in.) ②

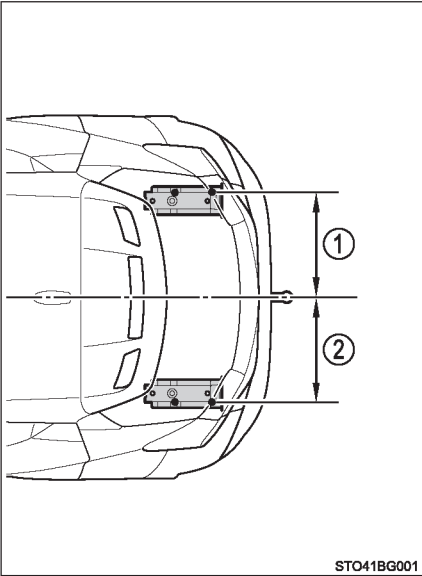

894 mm (35.2 in.) ③

559 mm (22.0 in.) ④

379 mm (14.9 in.) ⑤

387 mm (15.2 in.) ⑥

43.6 mm (1.7 in.) ⑦

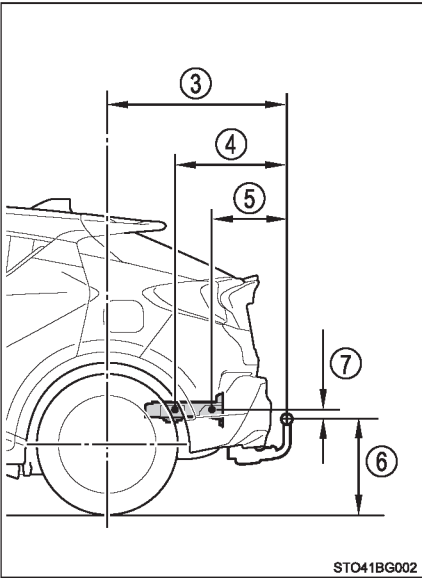

### ■ مشخصات لاستیک

- حین یدک‌کشی فشار باد لاستیک را (bar, 3psi یا  $20.0\text{kPa}$  ( $0.2\text{ kgf/cm}^2$ ) بیش‌تر از مقدار توصیه شده افزایش دهید. (← صفحه ۶۷۴)
- فشار باد لاستیک‌های یدک را با توجه به وزن کلی یدک و مقدار توصیه شده توسط سازنده یدک افزایش دهید.

### ■ چراغ‌های یدک

در صورت نصب چراغ‌های تریلر توصیه می‌شود با عاملیت مجاز توپوتا یا تعمیرگاه‌های مجاز توپوتا مشورت نمایید. زیرا نصب نادرست باعث صدمه دیدن چراغ‌های خودرو می‌گردد. حین نصب چراغ‌های یدک مطابق با قوانین کشور خود اقدام نمایید.

### ■ برنامه آب‌بندی خودرو

- توپوتا توصیه می‌کند در (500 miles) 800 km اولیه در خودروهایی که بخش انتقال قدرت جدید نصب شده است جهت یدک‌کشی نباید استفاده شوند.

### ■ بررسی ایمنی پیش از یدک‌کشی

- حداکثر محدودیت بار برای پایه، نگه‌دارنده و توپوی نگه‌دارنده یدک‌کش را کنترل و بررسی نمایید. این مقدار نباید بیش از حداکثر مجاز باشد. به خاطر داشته باشید که وزن اتصال‌دهنده تریلر به مقدار بار خودرو اضافه می‌شود. همچنین از قرار داشتن وزن بار خودرو در محدوده مجاز اطمینان حاصل نمایید. (← صفحه ۲۱۳)
- اطمینان حاصل نمایید که وزن یدک مورد تأیید است.
- چنانچه بررسی شرایط عبور و مرور پشت خودرو با استفاده از آینه‌های استاندارد خودرو میسر نباشد از آینه‌های بغل کمکی استفاده کنید. بازوی این آینه‌ها را در دو طرف خودرو تنظیم کنید به طوری که حداکثر محدوده دید نسبت به پشت خودرو برای شما فراهم شود.

### ■ تعمیر و نگهداری

- هنگام استفاده از خودرو برای یدک‌کشی، با توجه به بار اضافی، خودروی شما در مقایسه با رانندگی عادی، نیاز به برنامه تعمیر و نگهداری در دفعات بیش‌تری دارد.
- پیچ‌های نصب توپوی یدک‌کش و پایه نگه‌دارنده را پس از حدود (600miles) 1000 کیلومتر یدک‌کشی مجدد محکم نمایید.



توجه

■ در صورتی که جنس تقویت‌کننده سیر عقب از آلومینیوم باشد

مطمئن شوید که قسمت پایه آهنی در تماس مستقیم با این محدوده نباشد. در صورت تماس آهن و آلومینیوم، واکنش مشابه با خوردگی ایجاد می‌شود که باعث ضعیف شدن محل اتصال و صدمه دیدن آن می‌شود. حین اتصال پایه آهنی از ضد زنگ در قسمت‌های اتصال استفاده نمایید.

## راهنمایی

خودروی شما زمانی که یدک را یدک کشی می‌کند بطور متفاوتی باید کنترل شود. جهت جلوگیری از بروز تصادف، آسیب‌های جسمی جدی و یا مرگ هنگام یدک کشیدن در انجام موارد زیر توجه داشته باشید:

### ■ بررسی اتصالات بین یدک و چراغ‌ها

قبل از شروع به رانندگی، مسافت کوتاهی را طی کنید خودرو را متوقف کرده و عملکرد اتصالات بین یدک و چراغ‌ها را کنترل و بررسی نمایید.

### ■ تمرین رانندگی به هنگام متصل بودن یدک به خودرو

● در مکان‌های خلوت و بدون عبور و مرور اگر یدک به خودرو متصل می‌باشد، دور زدن، متوقف شدن و دنده عقب گرفتن را تمرین کنید.

● هنگام دنده عقب گرفتن در این شرایط بخشی از غربلیک فرمان که به شما نزدیکتر است را گرفته و در جهت عقربه‌های ساعت بچرخانید تا یدک به سمت چپ و خلاف عقربه‌های ساعت بچرخانید تا یدک به سمت راست بچرخد. با مقدار کم حرکت فرمان به طرفین از خطای احتمالی جلوگیری کنید. حین حرکت با دنده عقب برای کاهش خطر آسیب‌دیدگی از فردی بخواهید شما را راهنمایی کند.

### ■ افزایش فاصله خودرو تا خودرو

در صورت رانندگی با سرعت 10 km/h (6 mph)، فاصله بین شما و خودروی جلویی باید برابر یا بیش از مجموع طول خودرو و یدک روی هم باشد. از ترمزگیری ناگهانی که باعث سرخوردن خودرو می‌شود خودداری نمایید. درغیراینصورت، کنترل خودرو را ممکن است بویژه هنگام رانندگی روی جاده‌های خیس یا لغزنده از دست بدهید.

### ■ شتابگیری ناگهانی / نیروی ورودی فرمان / دور زدن

دور زدن‌های شدید هنگام یدک‌کشی منجر به برخورد یدک با خودروی شما می‌شود. قبل از دور زدن سرعت را کاهش داده و برای جلوگیری از ترمزگیری ناگهانی به آرامی و با دقت دور بزنید.

### ■ نکات مهم مرتبط با دور زدن

چرخ‌های یدک نسبت به چرخ‌های خودرو بیشتر به طرف داخل پیچ‌ها کشیده می‌شوند. برای انجام این کار دایره دور زدن را نسبت به حالت‌های عادی وسیع‌تر نمایید.

■ نکات مهم مرتبط با پایداری خودرو

حرکات خودرو بدلیل رانندگی روی سطوح ناهموار و هنگام وزش باد شدید در جهت مخالف روی کنترل خودرو تأثیر می‌گذارد. خودرو ممکن است هنگام عبور اتوبوس یا کامیون‌های بزرگ دچار لرزش شود. همواره هنگام عبور از کنار این خودروها پشت خودرو را بررسی نمایید. به محض روی دادن چنین حالتی، بلافاصله سرعت خودرو را با فشار دادن آهسته پدال ترمز کاهش دهید. همواره هنگام ترمزگیری فرمان را در حالت مستقیم نگه دارید.

■ سبقت گرفتن از سایر خودروها

مجموع کل طول خودروی خود و یدک را در نظر گرفته و قبل از تعویض لاین از فاصله مناسب بین خودروها مطمئن شوید.

■ اطلاعاتی در مورد گیربکس

حین استفاده از ترمز موتوری، برای حفظ تأثیر ترمز موتوری و عملکرد سیستم انتقال نیرو، گیربکس را در موقعیت D قرار ندهید. اهرم تعویض دنده را در موقعیت B قرار دهید.

■ در صورت داغ شدن موتور

یدک کشی دارای بار در جاده‌های طولانی با شیب زیاد، درجه حرارت موتور را به میزان  $30^{\circ}\text{C}$  ( $85^{\circ}\text{F}$ ) افزایش می‌دهد و ممکن است موتور داغ شود، اگر گیج مایع خنک‌کننده موتور، داغ شدن موتور را نشان دهد، بلافاصله سیستم تهویه مطبوع (ایرکاندیشن) را خاموش کرده و از جاده خارج شوید و خودرو را در محل امنی متوقف کنید. (← صفحه ۶۵۷)

■ هنگام پارک کردن خودرو

همواره از بلوک مانع پشت چرخ‌های خودرو و یدک استفاده نمایید. ترمز دستی را محکم درگیر کرده و اهرم تعویض دنده را در موقعیت پارک P قرار دهید.



**هشدار** 

مطابق دستورالعمل‌های توضیح داده شده در این بخش اقدام نمایید.  
در غیراینصورت باعث بروز تصادف و در نتیجه آسیب‌های جسمی جدی و مرگ می‌شود.

**پیشگیری‌های مرتبط با یدک کشی**

هنگام یدک کشیدن، مطمئن شوید که هیچکدام از وزن‌ها از حد مجاز بالاتر نباشد. (← صفحه ۲۱۳)

**جلوگیری از بروز تصادف یا آسیب جسمی**

- خودروهای مجهز به چرخ زاپاس سایز کوچک (فشرده) در صورت نصب چرخ زاپاس سایز کوچک در خودرو یدک را متصل نکنید.
- خودروهای مجهز به کیت پنچرگیری: هنگامی که لاستیک با کیت پنچرگیری تعمیر شده است یدک را متصل نکنید.
- هنگام یدک کشی از سیستم‌های زیر استفاده نکنید.
  - کروز کنترل\*
  - رادار دینامیکی کروز کنترل همراه با محدوده گسترده قابل تطبیق با سرعت\*
  - LDA (هشدار انحراف از رانندگی بین خطوط همراه با کنترل فرمان)\*
  - PCS (سیستم ایمنی پیشگیری از تصادف)\*
  - BSM (نشانگر نقطه کور)\*

\*: در صورت تجهیز

**سرعت خودرو حین یدک کشیدن**

حداکثر سرعت مجاز برای یدک کشی را رعایت نمایید.

**قبل از حرکت در سرازیری یا شیب‌های طولانی**

سرعت را کاهش داده و دنده را کم کنید. با این وجود، هرگز حین حرکت در سرازیری یا جاده‌هایی با شیب طولانی بطور ناگهانی دنده را کم نکنید.

**عملکرد پدال ترمز**

از فشار دادن و نگه داشتن پدال ترمز به مدت طولانی خودداری کنید، انجام این کار باعث داغ شدن ترمزها و کاهش تأثیر عملکرد ترمزگیری می‌شود.

**توجه** **چراغ‌های یدک را مستقیماً متصل نکنید.**

هرگز چراغ‌های یدک را مستقیماً به سیستم الکتریکی متصل نکنید. اتصال مستقیم چراغ یدک ممکن است باعث صدمه زدن به سیستم الکتریکی خودرو شود.

## دکمه استارت

در صورت حمل ریموت اقدامات زیر را انجام دهید، سیستم هیبریدی را فعال کرده یا موقعیت دکمه استارت را تغییر دهید.

### فعال کردن سیستم هیبریدی

- 1 درگیر بودن ترمز دستی را بررسی نمایید.
  - 2 اهرم تعویض دنده را در موقعیت P قرار دهید.
  - 3 پدال ترمز را محکم فشار دهید.
- در صفحه نمایش چندمنظوره  و پیغامی نمایش داده می‌شود، سیستم هیبریدی فعال نمی‌شود.

- 4 دکمه استارت را برای لحظه‌ای فشار دهید. برای فشار دادن دکمه استارت، یک فشار کوتاه و محکم کافی است، نیازی نیست آن را فشار داده و نگه‌دارید. در صورت روشن بودن نشانگر "READY"، سیستم هیبریدی به طور عادی کار می‌کند. تا روشن شدن نشانگر "READY" پای خود را روی پدال ترمز نگه دارید. سیستم هیبریدی را می‌توان در هر موقعیتی که دکمه استارت قرار دارد فعال کرد.



- 5 روشن شدن نشانگر "READY" را بررسی نمایید. اگر چراغ نشانگر "READY" از چشمک زدن به روشن ماندن تغییر نماید و آژیر به صدا درآید، سیستم هیبریدی به طور عادی فعال می‌گردد. زمانی که نشانگر "READY" روشن باشد، حتی اگر موتور خاموش باشد (موتور بنزینی با توجه به وضعیت خودرو به طور اتوماتیکی روشن یا خاموش می‌گردد)، خودرو را می‌توان حرکت داد.

## غیرفعال کردن سیستم هیبریدی

- 1 خودرو را بطور کامل متوقف نمایید.
- 2 ترمزدستی را درگیر نمایید (← صفحه ۲۳۶) و اهرم تعویض دنده را در موقعیت P قرار دهید (← صفحه ۲۳۱).
- 3 اگر ترمزدستی در حالت اتوماتیک باشد، زمانی که اهرم تعویض دنده در موقعیت P قرار بگیرد ترمز دستی بطور اتوماتیک درگیر می‌شود (← صفحه ۲۳۱).
- 3 دکمه استارت را فشار دهید.
- 3 سیستم هیبریدی متوقف خواهد شد.
- 4 پدال ترمز را رها کنید و خاموش شدن "ACCESSORY" را در صفحه نمایش چندمنظوره بررسی نمایید.

## تغییر وضعیت دکمه استارت

با فشار دادن دکمه استارت و رها کردن پدال ترمز، وضعیت دکمه استارت را می‌توان تغییر داد. (وضعیت دکمه استارت هر بار با فشار دادن دکمه تغییر می‌کند).

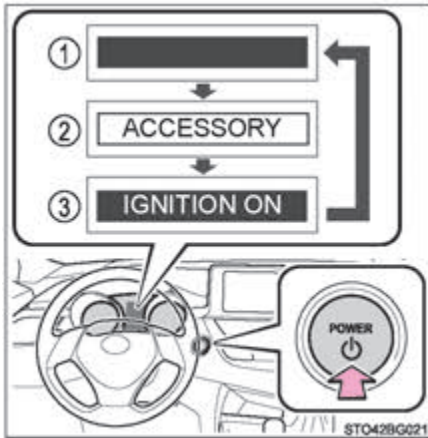

- 1 وضعیت خاموش Off از چراغ‌های فلاشر (احتیاط) می‌توان استفاده نمود. صفحه نمایش چندمنظوره نمایش داده نمی‌شود.
- 2 وضعیت تجهیزات جانبی ACCESSORY برخی تجهیزات الکتریکی همچون سیستم صوتی قابل استفاده هستند. در صفحه نمایش اصلی "ACCESSORY" نمایش داده می‌شود.
- 3 وضعیت روشن ON تمام تجهیزات الکتریکی قابل استفاده هستند.

"IGNITION ON" در صفحه نمایش چندمنظوره نمایش داده می‌شود.  
\* اگر اهرم تعویض دنده در هر موقعیتی به جز موقعیت P باشد و سیستم هیبریدی غیرفعال باشد، دکمه استارت در موقعیت تجهیزات ACCESSORY قرار می‌گیرد نه در موقعیت خاموش OFF.

**توقف سیستم هیبریدی زمانی که اهرم تعویض دنده در هر موقعیتی بجز P باشد.**

در صورتی که سیستم هیبریدی غیرفعال شود و اهرم تعویض دنده در هر موقعیتی بجز P باشد، دکمه استارت خاموش نمی‌شود بلکه در حالت تجهیزات جانبی ACCESSORY قرار می‌گیرد. مراحل زیر را انجام دهید تا دکمه استارت در موقعیت خاموش قرار بگیرد.

- 1 درگیر بودن ترمز دستی را بررسی نمایید.
- 2 اهرم تعویض دنده را در موقعیت پارک P قرار دهید.
- 3 بررسی کنید که "ACCESSORY" و "Turn power OFF" در صفحه نمایش چندمنظوره نمایش داده شده سپس دکمه استارت را یکبار فشار دهید.
- 4 خاموش شدن "ACCESSORY" و "Turn power OFF" را در صفحه نمایش چندمنظوره بررسی نمایید.

**عملکرد خاموش شدن اتوماتیک**

در صورتی که خودرو در وضعیت تجهیزات جانبی ACCESSORY به مدت بیش از ۲۰ دقیقه قرار گرفته باشد یا در وضعیت روشن ON (سیستم هیبریدی غیرفعال است) به مدت بیش از یک ساعت درحالی که اهرم تعویض دنده در موقعیت پارک P باشد قرار گرفته باشد، دکمه استارت به طور اتوماتیک در موقعیت خاموش قرار می‌گیرد. با این وجود این عملکرد نمی‌تواند از خالی شدن شارژ باتری ۱۲ ولتی کاملاً جلوگیری نماید. در صورت غیرفعال بودن سیستم هیبریدی دکمه استارت را به مدت طولانی در وضعیت تجهیزات جانبی ACCESSORY یا روشن ON قرار ندهید.

**صداها و لرزش‌های مربوط به خودروی هیبریدی**

← صفحه ۹۱

**خالی شدن باتری ریموت**

← صفحه ۱۴۶

■ هنگام کاهش دمای محیط مانند شرایط رانندگی در فصل زمستان هنگام فعال کردن سیستم هیبریدی، ممکن است زمان چشمک زدن نشانگر "READY" به طول انجامد. به خودرو زمان بدهید (منتظر بمانید) تا نشانگر "READY" روشن بماند در این حالت می‌توانید خودرو را حرکت دهید.

■ شرایط مؤثر بر عملکرد

← صفحه ۱۶۶

■ نکاتی برای عملکرد ورود

← صفحه ۱۶۷

■ اگر سیستم هیبریدی فعال نشود.

- سیستم ایموبلایزر (ضد سرقت) ممکن است غیر فعال نشود. (← صفحه ۹۹) با عاملیت مجاز تویوتا و تعمیرگاه‌های مجاز تویوتا تماس بگیرید.
- قرار داشتن اهرم تعویض دنده را در موقعیت P بررسی نمایید. اگر اهرم تعویض دنده از موقعیت P خارج نشود، سیستم هیبریدی ممکن است فعال نشود.
- پیغام "Shift to Position to Start" (اهرم تعویض دنده را در موقعیت P قرار دهید تا سیستم هیبریدی فعال شود) در صفحه نمایش چندمنظوره نمایش داده می‌شود.

■ قفل فرمان

پس از قرار دادن دکمه استارت در موقعیت OFF و باز و بسته کردن درب‌ها، غربلیک فرمان بدلیل عملکرد قفل فرمان، قفل خواهد شد. عملکرد مجدد دکمه استارت قفل فرمان را بطور اتوماتیک لغو خواهد کرد.

■ هنگامی که قفل فرمان آزاد نمی‌شود

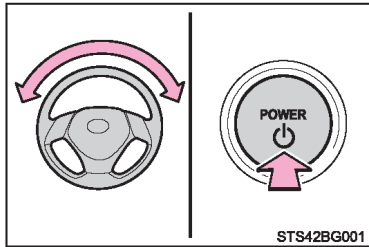

پیغام "Push Power Switch while Turning The Steering Wheel in Either Direction" (حین چرخاندن غربلیک فرمان در هر جهتی، دکمه استارت را فشار دهید) در صفحه نمایش چندمنظوره نمایش داده می‌شود. قرار داشتن اهرم تعویض دنده در موقعیت P را بررسی کنید. حین چرخاندن غربلیک فرمان به سمت راست و چپ دکمه استارت را فشار دهید.

■ پیشگیری از داغ شدن بیش از حد موتور قفل فرمان

برای پیشگیری از داغ شدن بیش از حد موتور قفل فرمان، اگر در مدت زمانی کوتاه سیستم هیبریدی به دفعات فعال و غیرفعال شود، عملکرد موتور قفل فرمان به تعویق می‌افتد در این صورت، مانع از عملکرد سیستم هیبریدی شوید. پس از حدود ۱۰ ثانیه، موتور قفل فرمان، عملکرد خود را از سر می‌گیرد.

■ در صورت نمایش پیغام **"Entry & Start System Malfunction. See Owners Manual"** (اشکال

در سیستم ورود و استارت. به کتابچه راهنما مراجعه نمایید) در صفحه نمایش چندمنظوره ممکن است سیستم دچار اشکال شده باشد. خودرو را بلافاصله در عاملیت مجاز تویوتا یا تعمیرگاه‌های مجاز تویوتا بررسی و کنترل نمایید.

■ در صورتی که نشانگر **"READY"** روشن نمی‌شود.

هنگامی که نشانگر **"READY"** پس از انجام مراحل صحیح استارت زدن روشن نمی‌شود، با عاملیت‌های مجاز تویوتا یا تعمیرگاه‌های مجاز تویوتا تماس بگیرید.

■ در صورتی که سیستم هیبریدی دچار نقص شده است.

← صفحه ۶۰۶

■ در صورت خالی شدن باتری ریموت

← صفحه ۵۶۱

■ عملکرد دکمه استارت

● چنانچه دکمه استارت به مدت کوتاه و محکم فشار داده نشود، ممکن است موقعیت دکمه استارت تغییر نکرده یا سیستم هیبریدی فعال نشود.

● در صورت سعی مجدد برای فعال کردن سیستم هیبریدی بلافاصله پس از خاموش شدن دکمه استارت ممکن است در شرایطی سیستم هیبریدی فعال نشود، پس از قرار دادن دکمه استارت در موقعیت خاموش، لطفاً چند ثانیه قبل از فعال کردن مجدد سیستم هیبریدی منتظر بمانید.

■ چنانچه سیستم ورود و استارت هوشمند در تنظیمات سفارشی سازی غیرفعال شده باشد.

← صفحه ۶۴۸

## هشدار

### ■ هنگام فعال کردن سیستم هیبریدی

همیشه پس از نشست روی صندلی راننده، سیستم هیبریدی را فعال نمایید. تحت هیچ شرایطی حین فعال کردن سیستم هیبریدی پدال گاز را فشار ندهید. این کار می‌تواند منجر به تصادف و در نتیجه آسیب‌های جسمی جدی یا حتی مرگ شود.

### ■ هشدار حین رانندگی

در صورتی که حین حرکت خودرو، سیستم هیبریدی دچار نقص شده است، پیش از توقف کامل خودرو در مکانی امن، از قفل یا باز کردن درب‌ها خودداری نمایید. در این حالت فعال نمودن قفل فرمان ممکن است منجر به تصادف و در نتیجه صدمات جسمی جدی یا حتی مرگ گردد.

### ■ غیرفعال نمودن سیستم هیبریدی در مواقع اضطراری

● اگر حین رانندگی می‌خواهید در موقعیتی اضطراری سیستم هیبریدی را غیرفعال نمایید، دکمه استارت را به مدت ۲ ثانیه فشار داده و نگه دارید؛ یا سه بار یا بیشتر پشت سرهم کوتاه فشار دهید. (← صفحه ۵۸۷)

با این وجود، حین رانندگی بجز در مواقع اضطراری به دکمه استارت دست نزنید. غیرفعال کردن سیستم هیبریدی حین رانندگی منجر به از دست دادن کنترل فرمان یا ترمزها نمی‌شود، اما نیروی کمکی فرمان‌گیری از دست می‌رود. در نتیجه فرمان دادن نرم به سختی انجام می‌شود، بنابراین در اولین فرصت ممکن خودرو را در مکانی ایمن پارک کرده و متوقف نمایید.

● زمانی که خودرو در حال حرکت است اگر دکمه استارت فعال شود، پیغام هشدار در صفحه نمایش چندمنظوره نشان داده شده و آژیر به صدا در می‌آید.

● هنگام غیرفعال کردن اضطراری سیستم هیبریدی حین رانندگی، اگر می‌خواهید سیستم هیبریدی را مجدد راه‌اندازی نمایید، دکمه استارت را فشار دهید. هنگامی که خودرو را متوقف کرده‌اید و می‌خواهید سیستم هیبریدی را مجدد راه‌اندازی کنید، اهرم تعویض دنده را به موقعیت پارک P تغییر داده سپس دکمه استارت را فشار دهید.



توجه

### ■ جلوگیری از خالی شدن شارژ باتری ۱۲ ولتی

- حین عدم عملکرد سیستم هیبریدی از قرار دادن دکمه استارت در وضعیت تجهیزات جانبی ACCESSORY یا روشن ON به مدت طولانی خودداری نمایید.
- اگر "ACCESSORY" یا "IGNITION ON" در صفحه نمایش چندمنظوره نشان داده شود درحالی‌که سیستم هیبریدی غیرفعال است و دکمه استارت در موقعیت خاموش OFF نمی‌باشد، پس از قرار دادن دکمه استارت در موقعیت خاموش OFF از خودرو خارج شوید.
- در صورتی‌که اهرم تعویض دنده در هر موقعیتی بجز P است سیستم هیبریدی را غیرفعال نکنید. در صورتی‌که اهرم تعویض دنده در هر موقعیت دیگری باشد و سیستم هیبریدی متوقف شود، دکمه استارت در موقعیت OFF قرار نمی‌گیرد و در موقعیت ACCESSORY قرار خواهد گرفت. اگر خودرو در موقعیت "ACCESSORY" قرار بگیرد ممکن است شارژ باتری ۱۲ ولتی خالی شود.

### ■ هنگام فعال کردن سیستم هیبریدی

اگر فعال کردن سیستم هیبریدی سخت شده، بلافاصله برای بررسی خودرو به عاملیت مجاز تویوتا یا تعمیرگاه‌های مجاز تویوتا مراجعه نمایید.

### ■ علائم نشانگر نقص فنی دکمه استارت

اگر دکمه استارت به نظر متفاوت از حالت عادی عمل می‌کند، مثل اینکه دکمه استارت اندکی تأخیر در عملکرد داشته باشد، ممکن است نقص فنی در دکمه استارت وجود داشته باشد، بلافاصله با عاملیت مجاز تویوتا یا تعمیرگاه‌های مجاز تویوتا تماس حاصل نمایید.



## حالت رانندگی EV (خودروی برقی)

در حالت رانندگی EV، نیروی برق به وسیله باتری هیبریدی (باتری محرک) تأمین می‌گردد، و فقط موتور برقی (موتور محرک) برای راندن خودرو استفاده می‌شود. این حالت به شما اجازه می‌دهد در مناطق مسکونی هنگام شب یا پارکینگ‌های سرپوشیده و غیره رانندگی نمایید. بدون اینکه نگران سر و صدا و دوده‌های آلاینده‌اگزوز باشید. با این وجود در صورت فعال بودن سیستم هشدار نزدیک شدن خودرو (در صورت تجهیز)، ممکن است از خودرو صدایی شنیده شود.

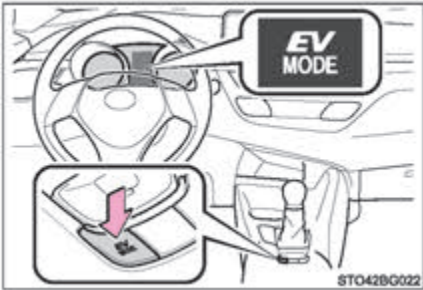

روشن / خاموش کردن حالت رانندگی EV در صورت روشن بودن حالت رانندگی EV، نشانگر حالت رانندگی EV روشن می‌شود. با فشار دادن کلید، وضعیت خودرو از حالت رانندگی EV به حالت رانندگی نرمال تغییر پیدا می‌کند. (استفاده از موتور بنزینی و موتور برقی [موتور محرک]).

## ■ شرایطی که در آن حالت رانندگی EV فعال نمی‌شود.

- در شرایط زیر ممکن است حالت رانندگی EV فعال نشود. اگر این حالت فعال نشود، صدای آژیر شنیده شده و پیغامی روی صفحه نمایش چندمنظوره ظاهر می‌شود.
- سرعت خودرو بالا است.
  - پدال گاز محکم فشرده شده یا خودرو روی سطح شیب‌دار قرار دارد و غیره.
  - دمای سیستم هیبریدی بالا است.
  - خودرو در زیر نور آفتاب پارک شده، رانندگی روی تپه، رانندگی با سرعت بالا و غیره.
  - دمای سیستم هیبریدی پایین است.
  - خودرو در دمای تقریباً  $0^{\circ}\text{C}$  ( $32^{\circ}\text{F}$ ) برای مدت طولانی پارک شده باشد.
  - موتور بنزینی در حال گرم شدن است.
  - سطح انرژی باتری هیبریدی (باتری محرک) پایین است.
  - سطح نمایش داده شده از انرژی باقی مانده در باتری در نشانگر انرژی پایین است. (← صفحه ۱۳۸)
  - سیستم بخارزدایی شیشه جلو در حال استفاده می‌باشد.

### ■ تغییر به حالت رانندگی EV در صورت سرد بودن موتور بنزینی

درحالی‌که موتور بنزینی سرد است اگر سیستم هیبریدی را فعال کنید، موتور بنزینی پس از مدت کوتاهی برای گرم شدن به طور اتوماتیک روشن می‌شود. در این حالت شما نمی‌توانید به حالت رانندگی EV تغییر وضعیت دهید. پس از فعال کردن سیستم هیبریدی و روشن شدن نشانگر "READY"، پیش از تغییر حالت از موتور بنزینی به حالت رانندگی EV، کلید حالت رانندگی EV را فشار دهید.

### ■ لغو اتوماتیک حالت رانندگی EV

رانندگی درحالت EV، تحت شرایط زیر ممکن است موتور بنزینی به طور اتوماتیک مجدد روشن شود. هنگام لغو حالت رانندگی EV صدای آژیر شنیده شده و چراغ نشانگر حالت رانندگی EV چشمک زده و سپس خاموش می‌شود.

● سطح باتری هیبریدی (باتری محرک) پایین است.

● سطح نمایش داده شده از انرژی باقی مانده در باتری نشانگر انرژی پایین است.

(← صفحه ۱۳۸)

● سرعت خودرو بالاست.

● پدال گاز محکم فشرده شده یا خودرو در حال حرکت در سربالایی قرار دارد و غیره.

چنانچه امکان اطلاع دادن به راننده در مورد لغو اتوماتیک وجود داشته باشد، صفحه هشدار قبلی در صفحه نمایش چندمنظوره ظاهر می‌شود.

### ■ مسافت قابل رانندگی ممکن هنگام رانندگی در حالت EV

مسافت قابل رانندگی ممکن در حالت رانندگی EV از چند صد متر تا حدود 1KM (0.6mile) باشد. با این وجود بسته به شرایط خودرو، موقعیت‌هایی وجود دارد که امکان استفاده از حالت رانندگی EV وجود ندارد. (مسافت قابل رانندگی به سطح انرژی باتری هیبریدی [باتری محرک] و شرایط رانندگی بستگی دارد.)

■ **تغییر حالت رانندگی در صورتی که خودرو در حالت رانندگی EV باشد**  
 حالت رانندگی EV را می‌توان همراه با حالت رانندگی "Eco" و حالت "SPORT" استفاده نمود.  
 با این وجود ممکن است حالت رانندگی EV حین استفاده همراه با حالت "SPORT" بطور اتوماتیک لغو گردد.

■ **مصرف بهینه سوخت**  
 سیستم هیبریدی برای دستیابی به بهینه‌ترین میزان مصرف سوخت در حالت رانندگی نرمال طراحی شده است (با استفاده از موتور بنزینی و موتور برقی [موتور محرک]). رانندگی در حالت EV بیش از حد لازم، ممکن است مصرف سوخت بهینه را پایین آورد.

هشدار 

■ **اقدامات احتیاطی حین رانندگی**

هنگام رانندگی در حالت EV، توجه خاصی به محدوده اطراف خودرو داشته باشید. چون هیچ صدایی از موتور شنیده نمی‌شود، در نتیجه عابرین پیاده، دوچرخه سواران یا افراد دیگر و خودروهای اطراف ممکن است از شروع به حرکت خودرو و یا نزدیک شدن خودرو به آن‌ها اطلاع پیدا نکنند. بنابراین حین رانندگی مراقبت بیشتری داشته باشید.

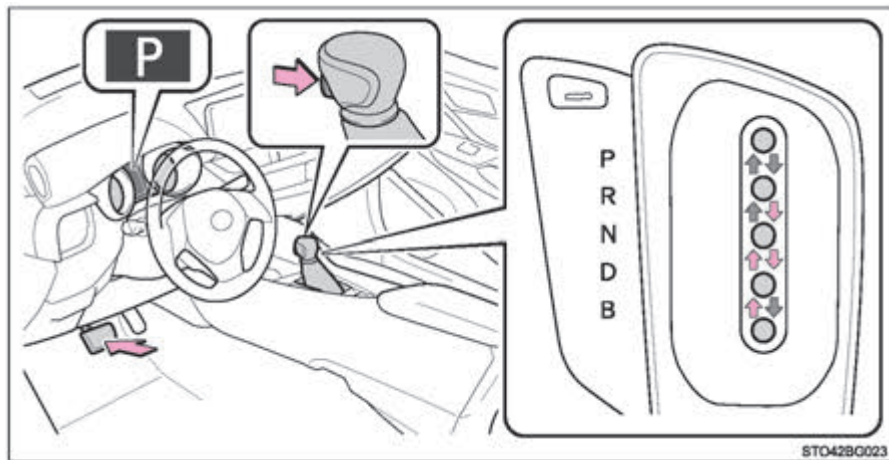

➡ درحالی که دکمه استارت در موقعیت ON روشن است، پدال ترمز را فشار دهید و دکمه روی اهرم تعویض دنده را فشار دهید.  
 هنگام تعویض دنده بین P و D، اطمینان حاصل نمایید که خودرو بطور کامل متوقف شده است.

## عملکرد اهرم تعویض دنده

موقعیت دنده	وظیفه و عملکرد
P	پارک خودرو/ فعال کردن سیستم هیبریدی
R	دنده عقب
N	حالت خلاص
D	رانندگی عادی*
B	موقعیت ترمز موتوری

\*: برای بهبود کارایی و تاثیر سوخت و کاهش سر و صدا، برای رانندگی عادی اهرم تعویض دنده را در موقعیت D قرار دهید.

## انتخاب حالت رانندگی

← صفحه ۳۲۸

### ■ هنگام رانندگی با کروز کنترل یا رادار دینامیکی کروز کنترل همراه با محدوده گسترده قابل تطبیق با سرعت (در صورت تجهیز)

حتی در صورت عملکرد موارد زیر و فعال بودن ترمز موتوری، به علت عدم امکان لغو کروز کنترل یا رادار دینامیکی کروز کنترل همراه با محدوده گسترده قابل تطبیق با سرعت، ترمز موتوری فعال نخواهد شد.

- جهت تعویض حالت رانندگی به حالت اسپرت هنگام رانندگی در موقعیت D. (← صفحه ۳۲۸)

### ■ سیستم قفل دنده

سیستم قفل دنده، سیستمی است که از عملکرد ناگهانی اهرم تعویض دنده جلوگیری می‌کند. تنها زمانی که دکمه استارت در موقعیت ON باشد و پدال ترمز فشار داده شود می‌توان اهرم تعویض دنده را از موقعیت P خارج کرد.

■ در صورتی که اهرم تعویض دنده از موقعیت پارک P خارج نمی‌شود.

ابتدا بررسی کنید که آیا پدال ترمز فشار داده شده است.

در صورتی که اهرم تعویض دنده هنگامی که پای شما روی پدال ترمز است حرکت نکند ممکن است مشکل در سیستم قفل تعویض دنده وجود داشته باشد. خودرو را در عاملیت‌های مجاز تویوتا و تعمیرگاه‌های مجاز تویوتا مورد بررسی قرار دهید.

اقدامات زیر برای مواقع اضطراری استفاده می‌شود تا بتوان اهرم تعویض دنده را حرکت داد. آزاد کردن قفل اهرم تعویض دنده:

- 1 [ ] ترمز دستی را درگیر کنید.
- 2 [ ] دکمه استارت را در موقعیت خاموش OFF قرار دهید.
- 3 [ ] پدال ترمز را فشار دهید.
- 4 [ ] قاب را خارج کنید.

با استفاده از پیچ‌گوشتی سرتخت، قاب را بردارید. برای جلوگیری از آسیب به قاب، سر پیچ‌گوشتی پارچه قرار دهید.

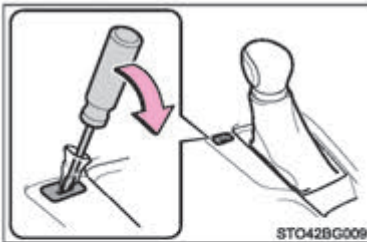

- 5 [ ] حین فشار دادن دکمه روی اهرم تعویض دنده، دکمه غیرفعال کردن قفل اهرم تعویض دنده را نیز فشار دهید. حین فشار دادن دکمه، اهرم تعویض دنده جابه‌جا می‌شود.

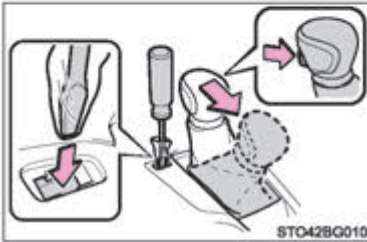

#### ■ در مورد ترمز موتوری

- هنگامی که دنده B انتخاب می‌شود با رها کردن پدال گاز، ترمز موتوری بکار گرفته می‌شود.
  - هنگامی که خودرو با سرعت بالا حرکت می‌کند در مقایسه با مصرف سوخت عادی، هنگام کاهش سرعت، ترمز موتوری کمتر از خودروهای دیگر احساس می‌شود.
  - خودرو حتی زمانی که اهرم تعویض دنده در موقعیت B انتخاب شود می‌تواند شتابگیری نماید.
- اگر خودرو بطور مداوم در موقعیت B حرکت کند، کارایی سوخت پایین می‌آید. دنده D را بطور معمول انتخاب نمایید.

#### ■ پس از شارژ مجدد/ اتصال مجدد باتری ۱۲ ولتی

← صفحه ۵۳۷

#### هشدار

#### ■ هنگام رانندگی روی سطوح لغزنده جاده

گاز نداده و بطور ناگهانی اهرم تعویض دنده را حرکت ندهید، تغییرات ناگهانی در ترمز موتوری ممکن است باعث چرخش و سر خوردن خودرو و در نتیجه تصادف شود.

#### ■ برای جلوگیری از تصادف حین آزاد کردن قفل دنده

پیش از فشار دادن دکمه آزاد کن قفل دنده، از درگیر بودن ترمز دستی مطمئن شوید و پدال ترمز را فشار دهید.

اگر پدال گاز بطور تصادفی به جای پدال ترمز فشار داده شود و دکمه آزادکن قفل دنده فشار داده شود و دنده از حالت P خارج شود ممکن است خودرو به‌طور ناگهانی حرکت کرده و باعث تصادف و صدمات جدی شود.

#### توجه

#### ■ شارژ کردن باتری هیبریدی (باتری محرک)

در صورت قرار داشتن اهرم تعویض دنده در موقعیت N (خلاص)، باتری هیبریدی (باتری محرک) شارژ نمی‌شود. برای جلوگیری از خالی شدن شارژ باتری، از باقی ماندن اهرم تعویض دنده در موقعیت N به مدت طولانی خودداری نمایید.

راهنمای عملکرد

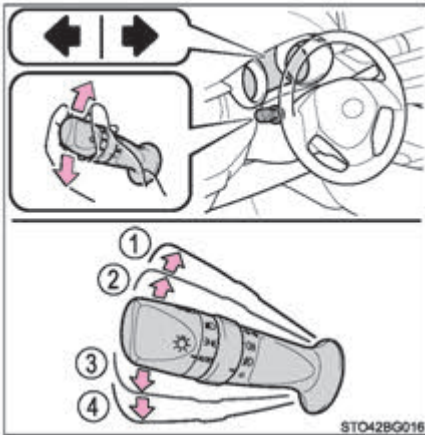

- ① گردش به راست
- ② تغییر خط (باند) حرکت به راست (دسته را اندکی حرکت داده و رها کنید) چراغ‌های راهنمای سمت راست ۳ بار چشمک می‌زنند.
- ③ تغییر خط (باند) حرکت به چپ (دسته را اندکی حرکت داده و رها کنید) چراغ‌های راهنمای سمت چپ ۳ بار چشمک می‌زنند.
- ④ گردش به چپ

■ چراغ‌های راهنما زمانی عمل می‌کنند که

دکمه استارت در موقعیت روشن "ON" قرار داشته باشد.

■ اگر چراغ‌های راهنما تندتر از معمول چشمک می‌زنند.

سالم بودن و نسوختن لامپ چراغ‌های راهنمای جلو و عقب را کنترل نمایید.

■ اگر چراغ‌های راهنما قبل از تعویض خط (باند) حرکت، از چشمک زدن متوقف شوند.

بار دیگر اهرم را فشار دهید.

■ سفارشی سازی

تعداد دفعات چشمک زدن چراغ‌های راهنما حین تعویض لاین را می‌توان تغییر داد. (مشخصه‌های سفارشی سازی:

← صفحه ۶۷۹)



## ترمز دستی

از حالت‌های دلخواه زیر یک مورد قابل انتخاب است.

### حالت اتوماتیک

بسته به عملکرد اهرم تعویض دنده یا دکمه استارت، ترمز دستی بطور اتوماتیک فعال یا آزاد می‌شود. حتی اگر ترمز دستی در حالت اتوماتیک باشد، می‌توان ترمز دستی را بطور دستی فعال یا آزاد نمود. (← صفحه ۲۳۷)



- فعال کردن حالت اتوماتیک (زمانی که خودرو متوقف است، دکمه ترمز دستی را بکشید و ننگه دارید تا زمانی که پیغام "EPB shift Interlock Function Activated" (عملکرد قفل داخلی تعویض دنده EPB فعال شده است) در صفحه نمایش چندمنظوره نشان داده می‌شوند.

  - در صورت خارج کردن اهرم تعویض دنده از موقعیت پارک P، ترمز دستی آزاد می‌گردد و چراغ نشانگر ترمز دستی و لامپ ترمز دستی خاموش می‌شوند.
  - در صورت قرار دادن اهرم تعویض دنده در موقعیت پارک P، ترمز دستی درگیر شده و چراغ نشانگر ترمز دستی و لامپ ترمز دستی روشن می‌شوند.

اهرم تعویض دنده را حین فشار دادن پدال ترمز حرکت دهید.

- غیرفعال کردن حالت اتوماتیک، زمانی که خودرو متوقف است، دکمه ترمز دستی را فشار داده و ننگه دارید تا زمانی که پیغام "EPB shift Interlock Function Deactivated" (عملکرد قفل داخلی تعویض دنده EPB غیرفعال شده است) در صفحه نمایش چندمنظوره نشان داده شود.

## حالت دستی

ترمز دستی را می‌توان بصورت دستی فعال و آزاد نمود.



① برای فعال کردن ترمز دستی، دکمه ترمز دستی را بکشید. چراغ نشانگر ترمز دستی و لامپ ترمز دستی روشن می‌شوند. حین رانندگی در صورت نیاز و در مواقع اضطراری دکمه ترمز دستی را بکشید و نگه دارید تا ترمز دستی فعال شود.

② برای آزاد کردن ترمز دستی، دکمه ترمز دستی را فشار دهید. حین فشار دادن پدال ترمز، دکمه ترمز دستی را فشار دهید. از خاموش شدن چراغ نشانگر ترمز دستی و لامپ ترمز دستی مطمئن شوید.

عملکرد آزاد کردن اتوماتیک:

پدال گاز را به آرامی فشار دهید. از خاموش شدن چراغ نشانگر ترمز دستی و لامپ ترمز دستی مطمئن شوید. (← صفحه ۲۳۶)

چنانچه چراغ نشانگر ترمز دستی و لامپ ترمز دستی چشمک می‌زنند، دکمه را مجدد فعال نمایید. (← صفحه ۵۹۸)

### ■ عملکرد ترمز دستی

- در صورتی که دکمه استارت در موقعیت روشن "ON" قرار نداشته باشد، با استفاده از دکمه ترمز دستی، نمی‌توان ترمز دستی را آزاد نمود.
- در صورتی که دکمه استارت در موقعیت روشن "ON" قرار نداشته باشد، حالت اتوماتیک (فعال و آزاد کردن ترمز دستی بصورت اتوماتیکی) در دسترس نخواهد بود.

### ■ عملکرد آزاد کردن اتوماتیک ترمز دستی

- زمانی که پدال گاز به آرامی فشار داده می‌شود، ترمز دستی بطور اتوماتیک آزاد می‌شود. ترمز دستی تحت شرایط زیر بطور اتوماتیک آزاد می‌شود:
- درب سمت راننده بسته باشد.
  - کمر بند ایمنی راننده بسته باشد.
  - اهرم تعویض دنده در موقعیت حرکت به جلو یا دنده عقب قرار داشته باشد.
  - چراغ نشانگر چک یا چراغ هشدار سیستم ترمز روشن نشده باشد.
- اگر عملکرد آزاد کردن اتوماتیک ترمز دستی عمل نمی‌کند، ترمز دستی را بطور دستی آزاد نمایید.

### ■ چنانچه پیغام "EPB Frequently Operated, Wait a Minute" (اگر سیستم EPB بارها فعال شده

- است، یک دقیقه منتظر بمانید) در صفحه نمایش چندمنظوره نشان داده شود
- اگر ترمز دستی در مدت کوتاه بطور مکرر فعال شود، ممکن است برای جلوگیری از داغ شدن، انجام این عملکرد را محدود نماید. در این صورت، از فعال شدن ترمز دستی جلوگیری می‌شود. بعد از حدود یک دقیقه سیستم به حالت عملکرد عادی باز می‌گردد.

### ■ چنانچه پیغام "EPB Activation Incomplete" (سیستم EPB فعال نمی‌باشد) یا "EPB Unavailable"

- (سیستم EPB در دسترس نمی‌باشد) در صفحه نمایش چندمنظوره نشان داده شود
- دکمه ترمز دستی را فعال کنید. چنانچه پس از چند بار فعال کردن دکمه ترمز دستی پیغام ناپدید نشد، ممکن است اشکالی در سیستم بوجود آمده باشد. بلافاصله جهت بررسی سیستم به عاملیت مجاز تویوتا یا تعمیرگاه‌های مجاز تویوتا مراجعه کنید.

### ■ صدای عملکرد ترمز دستی

- حین عملکرد ترمز دستی ممکن است یک صدای موتور (صدای وز وز) شنیده شود. این صدا نشان‌دهنده نقص فنی نمی‌باشد.

### ■ چراغ نشانگر ترمز دستی و لامپ ترمز دستی

- بسته به موقعیت/ حالت دکمه استارت، چراغ نشانگر ترمز دستی و لامپ ترمز دستی روشن شده و در موارد زیر روشن باقی می‌ماند.  
حالت روشن : تا زمانی که ترمز دستی آزاد است.  
در حالت روشن نیست : حدود ۱۵ ثانیه روشن باقی می‌ماند.
- در صورت درگیر بودن ترمز دستی و قرار داشتن دکمه استارت در حالت خاموش OFF، چراغ نشانگر ترمز دستی و لامپ ترمز دستی حدود ۱۵ ثانیه روشن باقی می‌ماند. این حالت نشان دهنده نقص فنی نمی‌باشد.

### ■ تغییر دادن حالت

حین تغییر حالت اتوماتیک به روشن/ خاموش (on/off)، پیغامی در صفحه نمایش چندمنظوره نشان داده شده و بوق هشدار به صدا در می‌آید.

### ■ پارک کردن خودرو

← صفحه ۲۰۱

### ■ بوق هشدار درگیر بودن ترمز دستی

چنانچه در صورت درگیر بودن ترمز دستی خودرو راننده شود، صدای بوق هشدار شنیده شده و پیغام "EPB Applied" (ترمز دستی درگیر است) در صفحه نمایش چندمنظوره نشان داده می‌شود.

### ■ پیغام‌های هشدار و بوق هشدار

پیغام‌های هشدار و بوق هشدار نشان‌دهنده وجود نقص فنی یا آگاه کردن راننده از نیاز به رعایت پیشگیری‌ها می‌باشد. در صورت نمایش پیغام هشدار در صفحه نمایش چندمنظوره، پیغام را بخوانید و از دستورالعمل‌ها پیروی نمایید.

### ■ در صورتی که چراغ هشدار سیستم ترمز روشن شود

← صفحه ۵۹۸

### ■ استفاده در فصل زمستان

← صفحه ۴۱۳

**هشدار** **■ حین پارک کردن خودرو**

کودکان را در خودرو تنها نگذارید. ممکن است ترمز دستی بطور تصادفی آزاد شود و خطر حرکت خودرو وجود داشته و منجر به بروز تصادف و در نتیجه صدمات جسمی جدی یا مرگ شود.

**توجه** **■ هنگام پارک کردن خودرو**

پیش از ترک خودرو، اهرم تعویض دنده را در موقعیت P قرار دهید، ترمز دستی را درگیر کرده و از حرکت نکردن خودرو مطمئن شوید.

**■ در صورت وجود نقص فنی در سیستم**

خودرو را در مکان امنی متوقف نمایید و پیغام‌های هشدار را بررسی کنید.

**■ در صورتی که ترمز دستی بدلیل نقص فنی آزاد نمی‌شود.**

رانندگی با خودرو حین درگیر بودن ترمز دستی منجر به داغ شدن بیش از حد قطعات ترمز شده، بر عملکرد ترمزگیری تأثیر گذاشته و منجر به افزایش ساییش ترمزها می‌گردد. در این شرایط بلافاصله جهت بررسی خودرو با عاملیت مجاز تویوتا یا تعمیرگاه‌های مجاز تویوتا تماس بگیرید.

## سیستم نگهدارنده ترمز

هنگام قرار داشتن اهرم تعویض دنده در هر موقعیتی غیر از پارک P یا دنده عقب R و روشن بودن سیستم و فشرده بودن پدال ترمز برای متوقف نمودن خودرو، سیستم نگهدارنده ترمز، ترمزها را در حالت درگیر بودن نگه می‌دارد. در صورت قرار داشتن اهرم تعویض دنده در هر موقعیتی غیر از پارک P یا خلاص N، فشار دادن پدال گاز، ترمزها را آزاد می‌کند و اجازه می‌دهد خودرو به نرمی شروع به حرکت نماید.

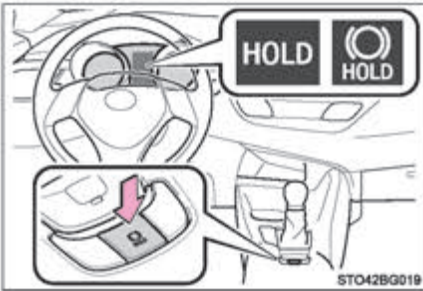

فعال کردن سیستم نگهدارنده ترمز.

در این حالت چراغ نشانگر (سبز رنگ) حالت آماده به کار (stand by) نگهدارنده ترمز روشن می‌شود. زمانی که سیستم، ترمز را نگه داشته است، چراغ نشانگر (زرد رنگ) عملکرد نگهدارنده ترمز روشن می‌شود.

### شرایط عملکرد سیستم نگهدارنده ترمز

در شرایط زیر سیستم نگهدارنده ترمز فعال نمی‌شود:

- درب راننده بسته نشده باشد.
- کمر بند ایمنی راننده بسته نشده باشد.

در صورت فعال بودن سیستم نگهدارنده ترمز اگر هر کدام از شرایط فوق تشخیص داده شود، سیستم غیرفعال شده و چراغ نشانگر حالت آماده به کار (stand by) نگهدارنده ترمز خاموش می‌شود. به علاوه زمانی که سیستم ترمزها را نگه داشته است اگر هر کدام از شرایط فوق تشخیص داده شود، بوق هشدار به صدا در می‌آید و پیغامی در صفحه نمایش چندمنظوره نمایش داده می‌شود. سپس ترمز دستی به صورت اتوماتیک فعال می‌شود.

### ■ عملکرد سیستم نگهدارنده ترمز

- اگر پس از فعال شدن سیستم نگهدارنده ترمز، پدال ترمز به مدت ۳ دقیقه در حالت آزاد باقی بماند، ترمز دستی به صورت اتوماتیک فعال می‌شود. در این حالت، صدای بوق هشدار شنیده شده و پیغام هشدار در صفحه نمایش چندمنظوره نشان داده می‌شود.
- برای غیرفعال کردن سیستم نگهدارنده ترمز، پدال ترمز را محکم فشار داده و دکمه را مجدد فشار دهید.
- در صورت قرار داشتن خودرو در سراسیمبی، ممکن است عملکرد نگهدارنده ترمز خودرو را متوقف نکند در چنین شرایطی، ممکن است لازم باشد که راننده ترمزها را درگیر نماید. شنیده شدن صدای بوق هشدار و نشان داده شدن پیغام هشدار روی صفحه نمایش چندمنظوره راننده را از وجود چنین شرایطی آگاه می‌سازد. در صورت نمایش پیغام هشدار در صفحه نمایش چندمنظوره، پیغام را خوانده و از دستورالعمل‌ها پیروی نمایید.

### ■ در صورتی که سیستم، ترمزها را فعال کرده باشد و ترمز دستی در حالت فعال شده اتوماتیک قرار داشته باشد.

- با فشار دادن پدال ترمز و آزاد کردن ترمز دستی بوسیله فعال کردن دکمه ترمز دستی از خاموش شدن چراغ نشانگر ترمز دستی اطمینان حاصل نمایید. (← صفحه ۲۳۶)

### ■ در صورتی که پیغام "Brake Hold Fault Depress Brake to Deactivate Visit Your Dealer"

- (سیستم نگهدارنده ترمز دچار اشکال شده است، برای غیرفعال کردن سیستم، ترمز را فشار دهید و به عاملیت مجاز مراجعه نمایید.) در صفحه نمایش چندمنظوره نشان داده می‌شود ممکن است سیستم دچار نقص فنی شده باشد. بلافاصله جهت بررسی خودرو به عاملیت مجاز تویوتا یا تعمیرگاه‌های مجاز تویوتا مراجعه نمایید.

### ■ پیغام‌های هشدار و بوق هشدار

- پیغام‌های هشدار و بوق هشدار نشان‌دهنده وجود نقص فنی یا آگاه کردن راننده از نیاز به رعایت پیشگیری‌ها می‌باشد. در صورت نمایش پیغام هشدار در صفحه نمایش چندمنظوره، پیغام را بخوانید و از دستورالعمل‌ها پیروی نمایید.

**هشدار** 

**■ در صورت قرار داشتن خودرو در جاده شیب‌دار**

در صورت استفاده از سیستم نگهدارنده ترمز در جاده‌های شیب‌دار، به موارد پیشگیری توجه کنید. ممکن است در چنین شرایطی سیستم نگهدارنده ترمز، خودرو را متوقف نسازد.

**■ در صورت توقف خودرو در جاده لغزنده**

اگر لاستیک‌ها قابلیت چسبندگی خودرو با سطح جاده را نداشته باشند، این سیستم نمی‌تواند خودرو را متوقف نماید. در صورتی که در جاده لغزنده خودرو را متوقف می‌کنید از این سیستم استفاده نکنید.

**توجه** 

**■ هنگام پارک کردن خودرو**

سیستم نگهدارنده ترمز برای پارک خودرو به مدت طولانی طراحی نشده است. در صورتی که سیستم، ترمزها را فعال کرده است اگر دکمه استارت را در موقعیت خاموش OFF قرار دهید ممکن است ترمز آزاد شود و باعث حرکت خودرو گردد. حین عملکرد دکمه استارت، پدال ترمز را فشار دهید، اهرم تعویض دنده را در موقعیت پارک P قرار داده و ترمز دستی را درگیر نمایید.



## کلید (دسته) چراغ‌های جلو

چراغ‌های جلو را می‌توان بصورت دستی یا اتوماتیک روشن و خاموش نمود.

### راهنمای عملکرد

چرخاندن انتهای دسته چراغ‌ها را مطابق ذیل روشن می‌نماید:

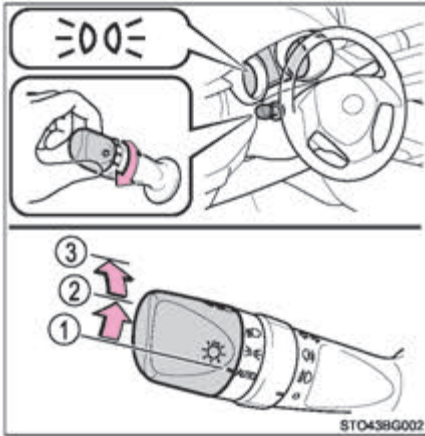

① **AUTO** چراغ‌های اصلی جلو، چراغ‌های رانندگی در روز (← صفحه ۲۴۷) و تمام چراغ‌های زیر بطور اتوماتیک روشن و خاموش می‌شوند. (در صورت قرار داشتن دکمه استارت در موقعیت روشن "ON")

② **☰☒** چراغ‌های کوچک جلو، چراغ‌های عقب، چراغ‌های پلاک انتظامی خودرو و چراغ‌های جلو داشبورد روشن می‌شوند.

③ **≡D** چراغ‌های جلو و تمام چراغ‌های فوق روشن می‌شوند.

### روشن کردن چراغ‌های جلو نور بالا

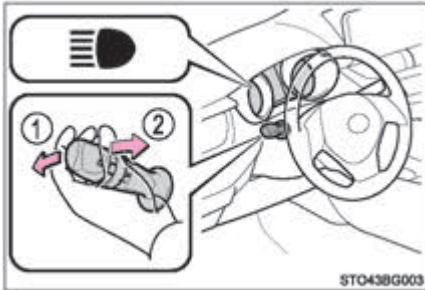

- ① حین روشن بودن چراغ‌های جلو، دسته را از خود دور کنید تا چراغ‌های نور بالا را روشن نمایید. اهرم را به سمت خود و وسط بکشید تا چراغ‌های جلو نور بالا خاموش شوند.
- ② اهرم را به سمت خود کشیده و رها کنید تا چراغ‌های جلوی نور بالا یکبار چشمک بزنند.

در زمان خاموش یا روشن بودن چراغ‌های جلو، می‌توانید از چراغ‌های نور بالا در حالت چشمک زدن استفاده نمایید.

### سیستم همراهی تا درب منزل

این سیستم اجازه می‌دهد چراغ‌های جلو زمانی که دکمه استارت در موقعیت خاموش Off است به مدت ۳۰ ثانیه روشن شود.

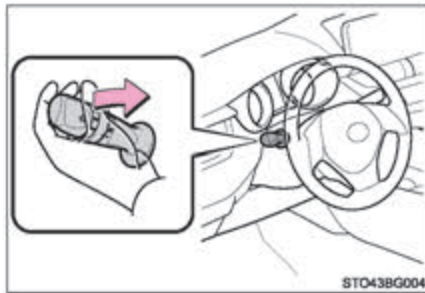

پس از قراردادن دکمه استارت در موقعیت خاموش OFF، در صورت قرار داشتن دسته (کلید) چراغ در موقعیت **AUTO** دسته را به سمت خود بکشید و رها کنید.

چراغ‌ها در شرایط زیر خاموش می‌شوند.

- دکمه استارت در موقعیت روشن "ON" قرار داشته باشد.
- دسته (کلید) چراغ در موقعیت روشن on قرار داشته باشد.
- دسته (کلید) چراغ را به سمت خود کشیده و سپس رها کنید.

**کلید تنظیم دستی ارتفاع نور چراغ‌های جلو (خودروهای مجهز به چراغ‌های جلوی هالوژنی)**

ارتفاع نور چراغ‌های جلو را می‌توان بر اساس تعداد سرنشینان و شرایط بارگیری تنظیم نمود.

- ① ارتفاع نور چراغ‌های جلو را بالا می‌برد.
- ② ارتفاع نور چراغ‌های جلو را پایین می‌برد.

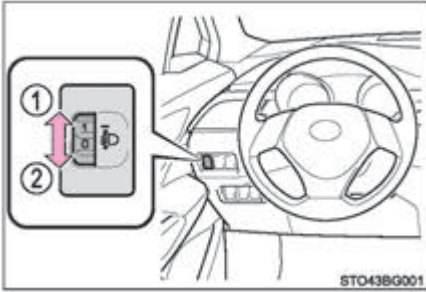

■ راهنمای تنظیم دکمه دایره‌ای شکل

موقعیت دکمه دایره‌ای شکل	شرایط سرنشینان و میزان بار	
	میزان بار	سرنشینان
0	بدون بار	راننده
0.5	بدون بار	راننده و سرنشین جلو
1.5	بدون بار	تمام صندلی‌ها پر هستند
2.5	محفظه بار پر	تمام صندلی‌ها پر هستند
4	محفظه بار پر	راننده

### سیستم چراغ‌های رانندگی در روز

برای اینکه خودروی شما حین رانندگی برای سایر رانندگان در طی روز نمایان‌تر باشد، هرگاه سیستم هیبریدی فعال و ترمز دستی آزاد شود درحالی‌که دسته (کلید) چراغ‌های جلو در موقعیت **Auto** باشد، چراغ‌های رانندگی در روز بطور اتوماتیک روشن می‌شوند. (نسبت به چراغ‌های کوچک جلو روشن‌تر می‌شوند). چراغ‌های رانندگی در روز برای استفاده در شب طراحی نشده‌اند.

### سنسور کنترل چراغ‌های جلو

اگر جسمی روی سنسور قرار گیرد، یا هر چیزی به شیشه جلو متصل شود، ممکن است سنسور به درستی عمل نکند. این باعث تداخل در شناسایی میزان نور محیط و بروز عیب در عملکرد اتوماتیک چراغ‌های اصلی جلو می‌گردد.

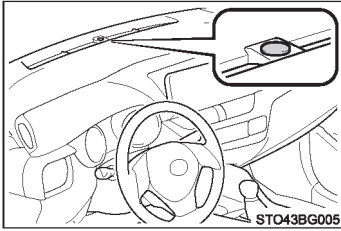

### سیستم خاموش شدن اتوماتیک

در صورت قرار داشتن دسته (کلید) چراغ در موقعیت **☞☞** یا **☞D** : چنانچه دکمه استارت در موقعیت خاموش **OFF** قرار داشته باشد، چراغ‌های جلو و چراغ‌های مه‌شکن جلو (در صورت تجهیز) بطور اتوماتیک خاموش می‌شوند.

در صورت قرار داشتن دسته (کلید) چراغ در موقعیت **Auto** : چنانچه دکمه استارت در موقعیت خاموش **OFF** قرار داشته باشد، تمام چراغ‌ها بطور اتوماتیک خاموش می‌شوند. برای روشن شدن مجدد چراغ‌ها، دکمه استارت را در موقعیت روشن "ON" قرار دهید یا دسته (کلید) چراغ را یکبار در موقعیت **Auto** قرار داده و سپس به موقعیت **☞☞** یا **☞D** برگردانید.

### بوق هشدار یادآوری روشن ماندن چراغ‌ها

در صورت قرار دادن دکمه استارت در موقعیت خاموش "OFF" یا تجهیزات جانبی "ACCESSORY" و باز کردن درب راننده، درحالی‌که چراغ‌ها روشن باشند بوق هشدار به صدا درآمده و پیغامی ظاهر می‌شود.

■ سیستم تنظیم اتوماتیک ارتفاع روشنایی چراغ‌های جلو (خودروهای مجهز به چراغ‌های جلوی LED) با توجه به تعداد سرنشینان و وضعیت بار خودرو و جلوگیری از اینکه چراغ‌های جلو برای سایر رانندگان در جاده تداخلی ایجاد نکند، ارتفاع روشنایی چراغ‌های جلو به طور اتوماتیک تنظیم می‌شود.

#### ■ عملکرد حفظ باتری ۱۲ ولتی

جهت جلوگیری از خالی شدن شارژ باتری ۱۲ ولتی، پس از ۲۰ دقیقه در شرایط زیر، چراغ‌هایی که روشن باقی مانده‌اند بطور اتوماتیک خاموش خواهند شد.

- چراغ‌های اصلی جلو/ و یا چراغ‌های عقب روشن باشند.
  - دکمه استارت در حالت تجهیزات جانبی ACCESSORY یا خاموش OFF باشد.
  - دسته (کلید) چراغ در موقعیت  یا **AUTO** باشد.
- این عملکرد در هرکدام از شرایط زیر غیرفعال می‌گردد:

- زمانی که دکمه استارت در حالت روشن "ON" قرار داشته باشد.
- زمانی که دسته (کلید) چراغ فعال باشد.
- زمانی که درب خودرو باز یا بسته باشد.

■ در صورت نمایش پیغام "Headlight System Malfunction Visit Your Dealer" (در صورت وجود اشکال در سیستم چراغ‌های اصلی جلو به عاملیت مجاز مراجعه نمایید). در صفحه نمایش چندانظوره

ممکن است سیستم دچار نقص فنی شده باشد، جهت بررسی خودرو به عاملیت مجاز تویوتا یا تعمیرگاه‌های مجاز تویوتا مراجعه نمایید.

#### ■ سفارشی‌سازی

تنظیمات (مانند حساسیت سنسور نور) را می‌توان تغییر داد.  
(مشخصه‌های سفارشی‌سازی: ← صفحه ۶۷۹)

توجه 

#### ■ جهت جلوگیری از خالی شدن شارژ باتری ۱۲ ولتی

هنگامی که سیستم هیبریدی غیرفعال است از روشن گذاشتن چراغ‌ها، بیشتر از حد مورد نیاز خودداری نمایید.

### چراغ‌های نور بالای اتوماتیک\*

چراغ‌های نور بالای اتوماتیک با استفاده از سنسور دوربین داخل خودرو، می‌تواند روشنایی چراغ‌های خیابان، نور چراغ‌های خودروهای جلویی و غیره را تشخیص داده و در صورت لزوم چراغ‌های نور بالا را به‌طور اتوماتیک روشن و خاموش نماید.

هشدار 

#### ■ محدودیت‌های چراغ‌های نور بالای اتوماتیک

به سیستم نور بالای اتوماتیک بطور مطلق وابسته نباشید. همواره به طور ایمن رانندگی نمایید و با دقت محدوده اطرافتان را بررسی کرده و در صورت نیاز چراغ‌های نور بالا را به طور دستی روشن یا خاموش کنید.

■ برای جلوگیری کردن از عملکرد نامناسب سیستم چراغ‌های نور بالای اتوماتیک خودرو را بیش از حد سنگین نکنید.

### فعال کردن سیستم چراغ‌های نور بالای اتوماتیک

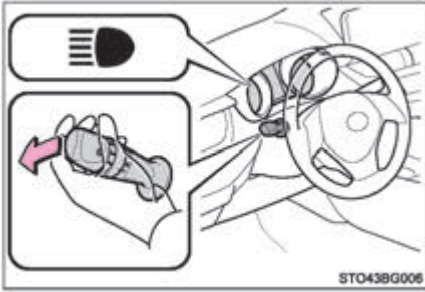

1 درحالی‌که کلید (دسته) چراغ‌های جلو در موقعیت **AUTO** یا  است، اهرم را از خود دور کنید.

2 کلید چراغ‌های نور بالای اتوماتیک را فشار دهید.

هنگام روشن بودن چراغ‌های جلو به طور اتوماتیک، نشانگر چراغ‌های نور بالای اتوماتیک نیز روشن شده که نشان‌دهنده فعال بودن سیستم می‌باشد.

◀ خودروهای فرمان سمت راست

◀ خودروهای فرمان سمت چپ

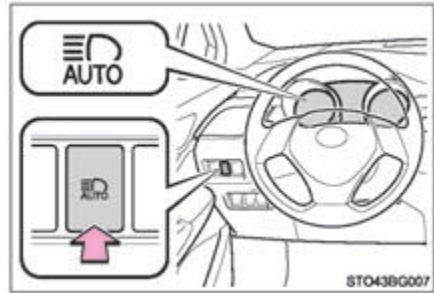
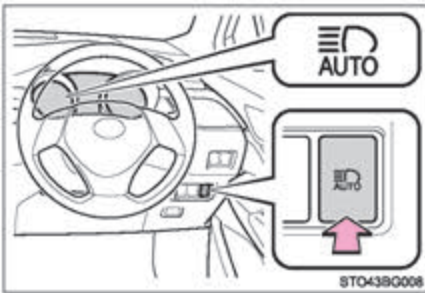

## روشن و خاموش کردن دستی چراغ‌های نور بالا

### تغییر به موقعیت نور پایین

اهرم را به طرف موقعیت اصلی خود بکشید. نشانگر چراغ نوربالای اتوماتیک خاموش خواهد شد. اهرم را از خود دور کنید تا سیستم چراغ نوربالای اتوماتیک مجدد فعال شود.

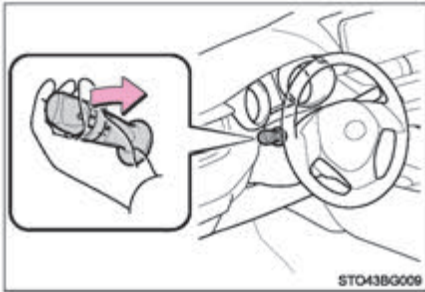

### تغییر به موقعیت نور بالا

کلید چراغ‌های نور بالای اتوماتیک را فشار دهید. نشانگر چراغ‌های نور بالای اتوماتیک خاموش شده و نشانگر چراغ‌های نور بالا روشن می‌شود. کلید را فشار داده تا سیستم چراغ‌های نور بالای اتوماتیک مجدد فعال شود.

◀ خودروهای فرمان سمت راست

◀ خودروهای فرمان سمت چپ

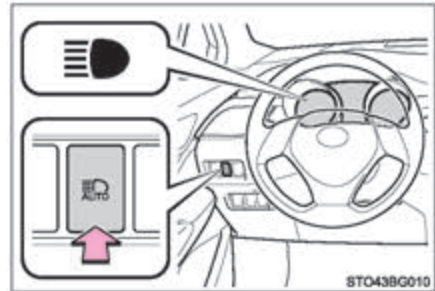
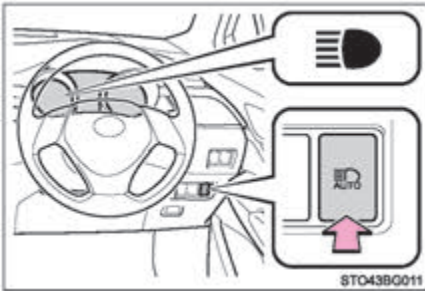



### ■ شرایط روشن و خاموش شدن چراغ‌های نوربالای اتوماتیک

● هنگامی که شرایط زیر فراهم باشد، چراغ‌های نوربالا به‌طور اتوماتیک روشن می‌شوند (بعد از تقریباً ۱ ثانیه):

- سرعت خودرو حدود 40 km/h (25 mph) یا بیشتر باشد.
- محدوده روبروی خودرو تاریک باشد.
- در جلوی خودرو، خودرویی با چراغ‌های جلو یا چراغ خطر روشن وجود نداشته باشد.
- تعداد کمی از چراغ‌های خیابان در مسیر روشن باشند.
- در صورت وجود هریک از شرایط زیر، چراغ‌های نور بالا به‌طور اتوماتیک خاموش می‌شوند:
- سرعت خودرو کمتر از حدود 30 km/h (19 mph) باشد.
- محدوده جلویی خودرو تاریک نباشد.
- چراغ‌های جلو و عقب خودروهای جلویی روشن باشند.
- تعداد زیادی از چراغ‌های خیابان در مسیر روبرو روشن باشند.

### ■ اطلاعات تشخیص سنسور دوربین

- در شرایط زیر ممکن است چراغ نور بالا بطور اتوماتیک خاموش نشود:
  - در صورت ظاهر شدن ناگهانی خودرو از اطراف یک پیچ
  - در صورت پیچیدن خودروی دیگر به جلوی خودروی شما
  - در صورتی که خودروهای جلویی بدلیل پیچ‌های پی‌درپی، جداکننده‌های جاده یا درختان کنار جاده از محدوده دید پنهان شوند.
  - در صورتی که خودروهای جلویی از لاین‌های دور وارد جاده عریض شوند.
  - در صورتی که خودروهای جلو چراغ نداشته باشند.
- اگر خودروی جلویی بدون روشن کردن چراغ‌های جلو و حین استفاده از چراغ مه‌شکن تشخیص داده شود ممکن است چراغ‌های نوربالای خودروی شما خاموش شود.
- چراغ خانه‌ها، چراغ‌های خیابان، چراغ راهنمایی و رانندگی و روشنایی بیل‌بوردها یا تابلوها باعث تغییر نوربالا به نور پایین شده یا چراغ‌ها در حالت نور پایین روشن باقی می‌مانند.
- عوامل زیر ممکن است بر مدت زمان روشن یا خاموش بودن چراغ‌های نوربالا تأثیر بگذارد.
  - روشنایی چراغ‌های جلو، چراغ‌های مه‌شکن و چراغ‌های عقب خودروهای جلو
  - حرکت و جهت خودروهای جلو
  - در صورتی که خودروی جلو دارای چراغ روشن تنها در یک سمت باشد.
  - در صورتی که وسایل نقلیه جلویی دارای دو چرخ باشند.
  - شرایط جاده (شیب جاده، پیچ جاده، شرایط سطح جاده و غیره)
  - تعداد سرنشینان و میزان بار
- زمانی که راننده تصور نمی‌کند، ممکن است چراغ‌های نور بالا روشن یا خاموش شوند.
- دوچرخه‌ها یا وسایل نقلیه مشابه ممکن است تشخیص داده نشوند.

● در شرایط زیر، ممکن است سیستم قادر به تشخیص صحیح سطح روشنایی محیط نباشد این امر می‌تواند باعث روشن باقی ماندن چراغ‌های نور پایین یا نور بالا شود و مشکلاتی را برای عابرین پیاده، خودروهای جلویی یا سایر افراد به وجود آورد. در چنین شرایطی، چراغ‌ها را بین نور بالا و پایین به طور دستی تنظیم نمایید.

- هنگام رانندگی در شرایط هوایی نامساعد (بارش باران، برف، وجود مه، طوفان شن و غیره)
- تار شدن شیشه جلو بوسیله قطرات بخار، آب، یخ و آلودگی
- ترک خوردن یا آسیب‌دیدگی شیشه جلو
- سنسور دوربین کثیف یا تغییر شکل داده باشد.
- درجه حرارت بسیار بالای سنسور دوربین
- میزان روشنایی محیط اطراف برابر با روشنایی چراغ‌های جلو، چراغ‌های عقب یا چراغ‌های مه‌شکن باشد.
- چراغ‌های جلوی خودروهای جلویی خاموش، کثیف، دارای تغییر رنگ یا بدرستی کار نمی‌کنند.
- حین عبور از مناطقی که بطور متناوب بین روشنایی و تاریکی تغییر می‌کنند.
- حین رانندگی در سربالایی و سرازیری مکرر یا پی‌درپی یا عبور از جاده‌هایی با سطح ناهموار، یا دارای دست‌انداز (مانند جاده‌های پوشیده از سنگ‌ریزه، شن و غیره)
- حین رانندگی در جاده‌های با پیچ مکرر و پی‌درپی یا رانندگی در جاده‌های پیچ در پیچ.
- وجود یک شیء بازتابنده نور مانند تابلو یا آینه در جلوی خودرو.
- وجود شیء بازتابنده قوی نور در عقب خودروی جلویی مثل کانتینر روی کامیون.
- چراغ‌های جلوی خودرو کثیف یا خراب باشند.
- بدلیل پنچر شدن لاستیک، یدک کشیدن تریلر و غیره، خودرو دچار نوسان یا به یک طرف کج شود.
- چراغ‌های نوربالا و پایین بطور مکرر در شرایط غیرعادی تغییر وضعیت دهند.
- راننده تشخیص دهد که چراغ‌های نوربالا ممکن است باعث بروز مشکل یا استرس برای رانندگان دیگر یا عابرین پیاده عبوری شود.

■ در صورت نمایش پیغام "Headlight System Malfunction. Visit Your Dealer" (وجود اشکال در سیستم چراغ‌های جلو به عاملیت مجاز مراجعه نمایید) در صفحه نمایش چندمنظوره ممکن است سیستم دچار نقص فنی شده باشد. جهت بررسی خودرو به عاملیت مجاز تویوتا یا تعمیرگاه‌های مجاز تویوتا مراجعه نمایید.

## کلید (دسته) چراغ مه‌شکن

چراغ‌های مه‌شکن میدان دید عالی را در شرایط سخت رانندگی مانند بارندگی و مه فراهم می‌آورد.

### راهنمای عملکرد

◀ کلید چراغ مه‌شکن عقب

① ○ چراغ‌های مه‌شکن جلو را خاموش می‌کند.

② ⊕ چراغ‌های مه‌شکن جلو را روشن می‌کند.

رها کردن کلید حلقه‌ای شکل فتری باعث برگشت به موقعیت ○ می‌شود.

فعالسازی مجدد کلید حلقه‌ای شکل چراغ مه‌شکن عقب را خاموش می‌کند.





◀ کلید چراغ مه‌شکن جلو و عقب

① ○ چراغ‌های مه‌شکن جلو و عقب را خاموش می‌کند.

② # چراغ‌های مه‌شکن جلو را روشن می‌کند.

③ 0# هر دو چراغ‌های مه‌شکن جلو و عقب را روشن می‌کند.

رها کردن کلید حلقه‌ای شکل فنی باعث برگشت به موقعیت #0 می‌شود.

فعالسازی مجدد با کلید حلقه‌ای شکل، تنها چراغ مه‌شکن عقب را خاموش می‌کند.

### ■ از چراغ‌های مه‌شکن می‌توانید در موقعیت‌های زیر استفاده نمایید

◀ خودروهای مجهز به کلید چراغ مه‌شکن عقب

چراغ‌های جلو روشن باشند.

◀ خودروهای مجهز به کلید چراغ مه‌شکن جلو و عقب

چراغ‌های مه‌شکن جلو: چراغ‌های جلو یا چراغ‌های کوچک جلو روشن باشند.

چراغ‌های مه‌شکن عقب: چراغ‌های مه‌شکن جلو روشن باشند.

## برف‌پاک‌کن و شیشه‌شوی شیشه جلو

### عملکرد دسته برف‌پاک‌کن

هنگامی که حالت "AUTO" انتخاب می‌شود، زمانی که سنسور قطرات باران را تشخیص دهد برف‌پاک‌کن بطور اتوماتیک فعال می‌شود. سیستم بطور اتوماتیک براساس حجم قطرات باران و سرعت خودرو حرکات برف‌پاک‌کن را تنظیم می‌کند.



- ① **AUTO** حرکت متناوب برف‌پاک‌کن شیشه جلو
- ② ▼ حرکت برف‌پاک‌کن شیشه جلو با سرعت پایین
- ③ ▼ حرکت برف‌پاک‌کن شیشه جلو با سرعت بالا
- ④ ▲ حرکت موقت برف‌پاک‌کن

هنگامی که حالت "AUTO" انتخاب می‌شود، حساسیت سنسور را می‌توان با چرخاندن حلقه انتهای روی دسته تنظیم نمود.

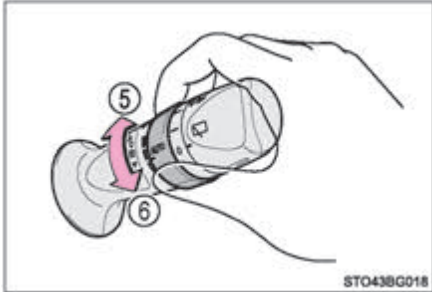

- ⑤ افزایش حساسیت حسگر باران شیشه جلو
- ⑥ کاهش حساسیت حسگر باران شیشه جلو



⑦ عملکرد دوگانه برف‌پاک‌کن / شیشه شوی پس از پاشش مایع شیشه‌شوی، برف‌پاک‌کن‌ها بطور اتوماتیک چندین بار حرکت می‌کنند. خودروهایی مجهز به چراغ‌شوی‌ها چراغ جلو: هنگام روشن بودن چراغ‌های جلو و کشیدن و نگه داشتن دسته، چراغ‌شوی‌های چراغ جلو یکبار فعال می‌شوند. پس از آن، تمیزکننده‌های چراغ جلو بعد از ۵ بار فعال کردن اهرم، عمل خواهد کرد.

### ■ برف‌پاک‌کن و شیشه‌شوی جلو زمانی عمل می‌کند که :

دکمه استارت در موقعیت ON باشد.

### ■ تأثیر سرعت خودرو بر عملکرد برف‌پاک‌کن

حتی زمانی که کلید برف‌پاک‌کن در حالت "AUTO" قرار نداشته باشد، با توجه به سرعت خودرو در صورت استفاده از شیشه‌شوی، عملکرد برف‌پاک‌کن متفاوت است (تأخیری در عملکرد برف‌پاک‌کن بوجود می‌آید تا زمانی که آب پاشیده شود از حرکت برف‌پاک‌کن‌ها جلوگیری می‌شود).

### ■ سنسور باران

● سنسور باران، میزان قطرات باران را تشخیص می‌دهد.

یک سنسور نوری تعبیه شده است و در صورتی که نور خورشید هنگام طلوع یا غروب خورشید به‌طور متناوب به شیشه جلو بتابد یا در صورت وجود حشرات روی شیشه جلو ممکن است بطور مناسب عمل نکند.

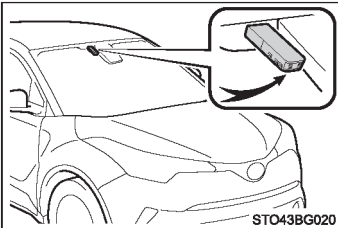

● اگر کلید برف‌پاک‌کن در وضعیت "AUTO" قرار گرفته و دکمه استارت در وضعیت روشن ON باشد،

برف‌پاک‌کن‌ها یک‌بار کار می‌کند تا فعال شدن حالت "AUTO" را نشان دهد.

● اگر دمای سنسور باران  $90^{\circ}\text{C}$  ( $194^{\circ}\text{F}$ ) یا بالاتر،  $15^{\circ}\text{C}$  ( $5^{\circ}\text{F}$ ) یا پایین‌تر باشد، ممکن است عملکرد

اتوماتیک فعال نشود، در این صورت برف‌پاک‌کن در هر وضعیتی به جز "AUTO" عمل می‌کند.

### ■ اگر مایع شیشه‌شوی روی شیشه جلو پاشیده نمی‌شود

مسدود شدن نازل شیشه‌شوی و وجود مایع در مخزن مایع شیشه‌شوی را کنترل نمایید.

**هشدار** **■ هشدار مرتبط با استفاده از مایع شیشه‌شوی**

در هوای سرد، تا زمانی که شیشه جلو گرم شود، از شیشه‌شوی استفاده نکنید. ممکن است مایع شیشه‌شوی روی شیشه جلو یخ زده و منجر به کاهش دید شود. که می‌تواند منجر به تصادف، صدمات جسمی جدی و حتی مرگ گردد.

**■ هشدار مرتبط با استفاده از برف‌پاک‌کن شیشه جلو در حالت "AUTO"**

اگر سنسور را لمس کرده یا در حالت "AUTO" شیشه جلو در معرض لرزش قرار گیرد، ممکن است برف‌پاک‌کن شیشه جلو به‌طور ناگهانی فعال شود. مراقب انگشتانتان یا دیگر اجسام باشید تا با برف‌پاک‌کن برخورد نکند.

**توجه** **■ حین خشک بودن شیشه جلو**

از برف‌پاک‌کن‌ها استفاده نکنید، چرا که به شیشه جلو صدمه می‌زنند.

**■ در صورتی که مایع شیشه‌شوی از نازل پاشیده نمی‌شود.**

اگر دسته را به سمت خود کشیده و بطور مداوم نگه دارید ممکن است باعث صدمه دیدن پمپ مایع شیشه‌شوی شود.

**■ حین مسدود شدن نازل**

در این صورت، با عاملیت مجاز توپوتا یا تعمیرگاه‌های مجاز توپوتا تماس حاصل نمایید. از بازکردن نازل با سوزن یا اجسام مشابه خودداری نمایید. نازل صدمه می‌بیند.

## برف‌پاک‌کن و شیشه‌شوی شیشه عقب\*

### عملکرد دسته برف‌پاک‌کن

با حرکت دادن دسته (اهرم)، عملکردهای زیر مربوط به برف‌پاک‌کن فعال می‌شوند:

- ① ■■■ عملکرد متناوب برف‌پاک‌کن
- ② ■■■ عملکرد عادی برف‌پاک‌کن

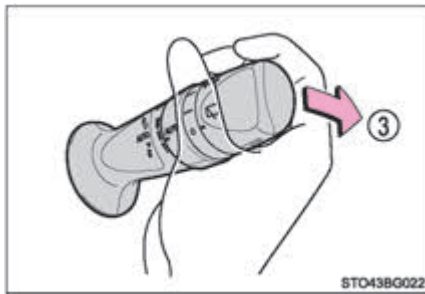
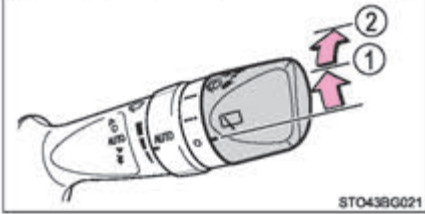
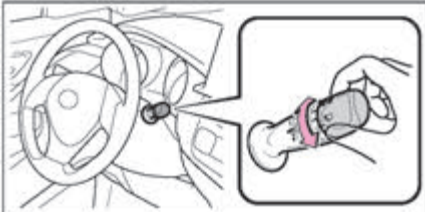

- ③ عملکرد دوگانه برف‌پاک‌کن / شیشه شوی
- پس از پاشش مایع شیشه‌شوی، برف‌پاک‌کن‌ها بطور اتوماتیک چندبار حرکت می‌کنند.



- برف‌پاک‌کن و شیشه‌شوی شیشه عقب زمانی عمل می‌کند که دکمه استارت در وضعیت روشن "ON" قرار داشته باشد.
- در صورتی که مایع شیشه‌شوی روی شیشه عقب پاشیده نمی‌شود در صورت وجود مایع در مخزن مایع شیشه‌شوی، مسدود بودن نازل را بررسی کنید.

توجه 

- **حین خشک بودن شیشه عقب**  
از برف‌پاک‌کن‌ها استفاده نکنید، چرا که به شیشه عقب صدمه می‌زنند.
- **خالی بودن مخزن مایع شیشه‌شوی**  
از کارکردن مداوم با کلید خودداری نمایید، چرا که پمپ مایع شیشه‌شوی بیش از حد داغ می‌شود.
- **حین مسدود شدن نازل**  
در این صورت با عاملیت مجاز تویوتا یا تعمیرگاه‌های مجاز تویوتا تماس بگیرید. از باز کردن نازل با سوزن یا اجسام مشابه خودداری نمایید، نازل صدمه می‌بیند.

## باز کردن درب باک سوخت

برای باز کردن درب باک، مراحل زیر را دنبال نمایید:

### پیش از سوخت‌گیری خودرو

- دکمه استارت را در موقعیت خاموش OFF قرار داده و از بسته بودن تمام درب‌ها و پنجره‌ها اطمینان حاصل نمایید.
- از مناسب بودن نوع سوخت اطمینان حاصل نمایید.

### ■ نوع سوخت

← صفحه ۶۷۷

### ■ دهانه باک سوخت برای بنزین بدون سرب

برای جلوگیری از اشتباه در سوخت‌گیری، خودروی شما دارای دهانه باک سوختی می‌باشد که فقط با نازل‌های مخصوص پمپ‌های بنزین بدون سرب سازگاری دارد.

## هشدار

### ■ حین سوخت گیری خودرو

حین سوخت گیری پیشگیری های زیر را در نظر بگیرید. عدم توجه به موارد زیر می تواند منجر به صدمات جسمی جدی یا حتی مرگ گردد.

● پس از خروج از خودرو و پیش از باز کردن درب باک، سطحی فلزی و بدون رنگ را لمس کرده، الکتریسیته ساکن را تخلیه نمایید. تخلیه الکتریسیته ساکن پیش از سوخت گیری بسیار حائز اهمیت است چراکه جرقه ها می توانند منجر به اشتعال بخار سوخت گردند.

● همواره برای باز کردن درب باک، درپوش آن را نگه داشته و به آرامی بچرخانید. ممکن است حین باز کردن درب باک صدای هیس شنیده شود. برای باز کردن کامل درب، تا متوقف شدن صدا منتظر بمانید و سپس درپوش را کامل باز نمایید. در هوای گرم، ممکن است سوخت تحت فشار از گلویی باک به بیرون پاشیده، منجر به صدمات جسمی گردد.

● اجازه ندهید کسی که الکتریسیته ساکن بدن او تخلیه نشده، به باک نزدیک شود. از تنفس بخار سوخت خودداری نمایید.

سوخت حاوی موادی است که برای بدن انسان مضر هستند.

● حین سوخت گیری از سیگار کشیدن خودداری نمایید.

این کار ممکن است منجر به اشتعال سوخت و آتش سوزی شود.

● از بازگشت به درون خودرو یا لمس اجسام و اشخاص دارای الکتریسیته ساکن اجتناب نمایید. ممکن است باعث ایجاد الکتریسته ساکن و در نتیجه احتمال خطر آتش سوزی شود.

### ■ حین سوخت گیری

برای جلوگیری از سرریز شدن سوخت از باک، پیشگیری های زیر را در نظر بگیرید:

● نازل سوخت را کامل در گلویی درب باک جا بزنید.

● پس از قطع اتوماتیک نازل، از سوخت گیری بیشتر خودداری نمایید.

● از پر کردن بیش از حد باک خودداری نمایید.

توجه 

### ■ سوخت گیری

حین سوخت گیری از پاشیدن سوخت به اطراف جلوگیری نمایید.  
این کار می تواند منجر به آسیب دیدن خودرو مانند عملکرد غیرعادی سیستم کنترل آلاینده‌گی یا آسیب قطعات سیستم سوخت یا رنگ خودرو گردد.

### باز کردن درب باک سوخت

1] ضامن را فشار دهید تا درب باک باز شود.

◀ خودروهای فرمان سمت راست

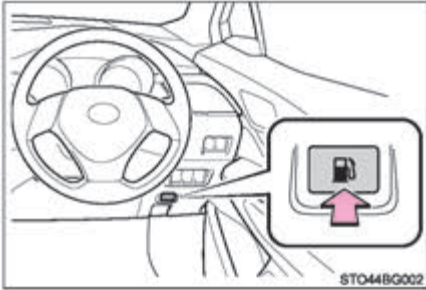

◀ خودروهای فرمان سمت چپ

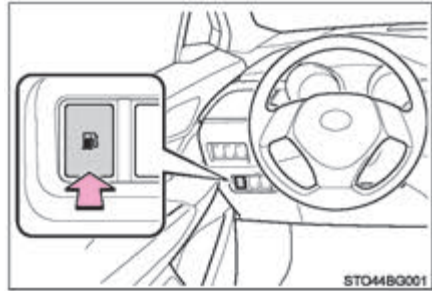

2] درپوش باک را آهسته بچرخانید تا باز شود.

درپوش باک را از پشت درب باک آویزان نمایید.

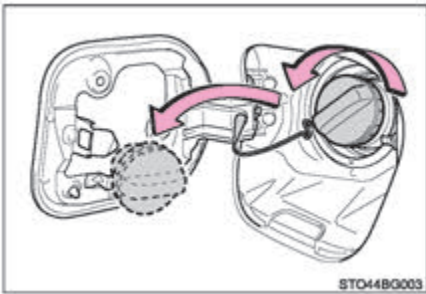

■ در صورت باز نشدن درب باک سوخت

1 درب پشتی و دریچه\* را باز کنید.

\*: در صورت تجهیز

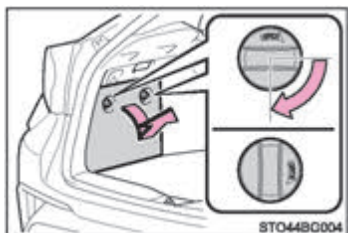

2 پوشش زیر چراغ محفظه بار را باز کنید.

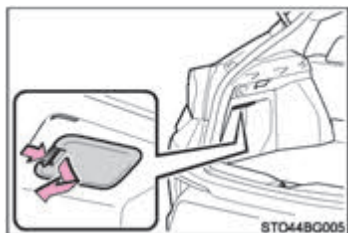

3 اهرم را به سمت عقب بکشید و کنترل نمایید که

درب باک سوخت باز شده باشد.

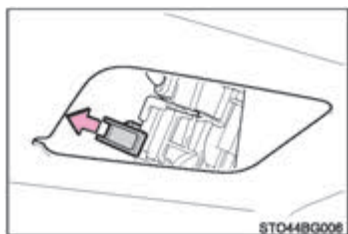

## بستن درب باک سوخت

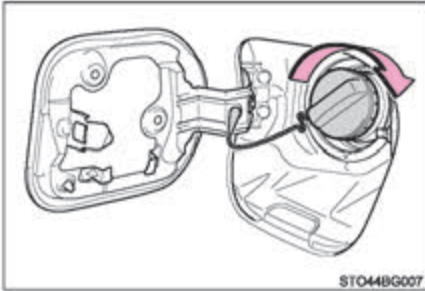

پس از سوخت گیری، درپوش باک را بچرخانید تا صدای کلیک شنیده شود. پس از رها کردن، درپوش باک در جهت عکس می چرخد.

هشدار 

■ **حین تعویض درب باک سوخت**

از هیچ قطعه‌ای جز درب باک اصلی تویوتا استفاده نکنید. این کار ممکن است منجر به آتش‌سوزی یا دیگر حوادث و در نتیجه صدمات جسمی جدی یا حتی مرگ گردد.

مفهوم ایمنی توپوتا \*

حسگر ایمنی توپوتا شامل سیستم‌های کمکی رانندگی زیر است که تجربه رانندگی ایمن و راحت را فراهم می‌کند:

◆ PCS (سیستم ایمنی پیشگیری از تصادف)

← صفحه ۲۷۴

◆ LDA (هشدار انحراف از رانندگی بین خطوط همراه با کنترل فرمان)

← صفحه ۲۸۹

◆ چراغ نور بالای اتوماتیک\*

← صفحه ۲۴۹

◆ RSA (سیستم کمکی تشخیص تابلوهای جاده)

← صفحه ۳۰۱

◆ رادار دینامیکی کروز کنترل همراه با محدوده گسترده قابل تطبیق با سرعت\*

← صفحه ۳۰۷

هشدار 

■ حسگر ایمنی توپوتا

حسگر ایمنی توپوتا برای عملکرد با فرض رانندگی ایمن و به منظور کمک به کاهش آسیب وارده به سرنشینان و خودرو در مواقع تصادف یا کمک به راننده در شرایط رانندگی عادی طراحی شده است. با توجه به وجود محدودیت در سطح دقت تشخیص و کنترل عملکردی که این سیستم فراهم می‌کند، به‌طور مطلق به این سیستم اعتماد نکنید. همواره راننده مسئولیت دقت و توجه به اطراف خودرو و رانندگی ایمن را برعهده دارد.



### ثبت اطلاعات رانندگی خودرو

سیستم ایمنی پیشگیری از تصادف دارای چندین کامپیوتر پیشرفته است که اطلاعات خاص زیر را ثبت می‌کند:

- وضعیت گاز
  - وضعیت ترمز
  - سرعت خودرو
  - موقعیت عملکرد سیستم ایمنی پیشگیری از تصادف
  - اطلاعات (مانند فاصله و سرعت نسبی بین خودروی شما و خودروی جلویی یا سایر موارد) سیستم ایمنی پیشگیری از تصادف قادر به ثبت مکالمات، صداها یا تصاویر نمی‌باشد.
- کاربرد اطلاعات

تویوتا ممکن است از اطلاعات ثبت شده در این کامپیوتر برای عیب‌یابی، انجام تحقیقات، توسعه و افزایش کیفیت استفاده نماید.

- تویوتا اطلاعات ثبت شده را در اختیار هیچ شخص ثالثی به جز موارد زیر قرار نخواهد داد:
- در صورت رضایت مالک خودرو یا اجاره‌کننده
  - در صورت درخواست رسمی پلیس، دادگاه یا نماینده دولت
  - برای استفاده در موارد قانونی توسط تویوتا
  - برای اهداف تحقیقاتی که اطلاعات مربوط به خودرویی خاص یا مالک خودرو نباشد.

## سنسورها

دو نوع سنسور پشت شبکه جلو پنجره و شیشه جلو قرار دارد که اطلاعات مورد نیاز جهت فعال کردن سیستم‌های کمکی رانندگی را تشخیص می‌دهد.

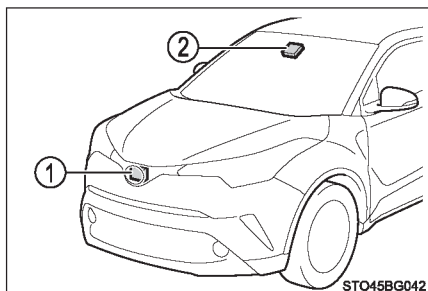

- ① سنسور رادار
- ② سنسور دوربین



هشدار

### ■ جلوگیری از بوجود آمدن اشکال در عملکرد سنسور رادار

توصیه‌های زیر را مدنظر قرار دهید.  
در غیراین صورت ممکن است سنسور رادار به درستی عمل نکرده و احتمال بروز تصادف و در نتیجه آسیب‌های جسمی جدی یا مرگ به وجود آید.  
● سنسور رادار و آرم روی جلو پنجره را همواره تمیز نگه دارید.

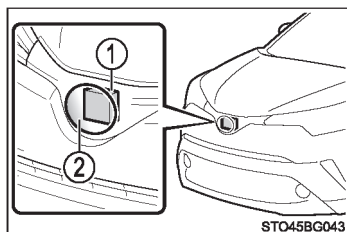

① سنسور رادار

② آرم روی جلو پنجره

اگر جلوی سنسور رادار یا جلو یا پشت آرم روی جلو پنجره کثیف یا با قطرات آب یا برف و غیره پوشیده شده است، آن را تمیز کنید.  
سنسور رادار و آرم روی جلو پنجره را با پارچه نرمی تمیز کنید، مواظب باشید روی آن علامتی نگذارید یا صدمه وارد نکنید.

**هشدار** 

- از چسباندن تجهیزات جانبی، برچسب‌ها (شامل برچسب‌های شفاف) یا اشیاء دیگر در سنسور رادار، آرم روی جلو پنجره یا محدوده اطراف آن خودداری نمایید.
- سنسور رادار یا محدوده اطراف آن را در معرض ضربه شدید قرار ندهید. اگر سنسور رادار، جلو پنجره یا آرم جلوی آن در معرض ضربه شدید قرار گرفت، جهت بررسی خودرو به عاملیت مجاز تویوتا یا تعمیرگاه‌های مجاز تویوتا مراجعه نمایید.
- سنسور رادار را جدا نکنید.
- از تغییر دادن یا رنگ کردن سنسور رادار، آرم شبکه جلو پنجره یا محدوده اطراف آن خودداری نمایید.
- در صورت نیاز به پیاده کردن، نصب یا تعویض سنسور رادار، جلو پنجره یا آرم جلو، با عاملیت مجاز تویوتا یا تعمیرگاه مجاز تویوتا تماس بگیرید.

**■ جلوگیری از بوجود آمدن اشکال در عملکرد سنسور دوربین**

- توصیه‌های زیر را مدنظر قرار دهید.
- در غیراین صورت ممکن است سنسور دوربین به درستی عمل نکرده و احتمال بروز تصادف و در نتیجه آسیب‌های جسمی جدی یا مرگ به وجود آید.
- شیشه جلو را همواره تمیز نگه دارید.
- اگر شیشه جلو کثیف یا با لکه روغنی، قطرات آب، برف و غیره پوشیده شده است، آن را تمیز کنید.
- اگر از مواد مخصوص شیشه برای تمیز کردن شیشه جلو استفاده کردید، لازم است برای برطرف نمودن قطرات آب و غیره از محدوده شیشه جلو در جلوی سنسور دوربین از برف‌پاک‌کن استفاده نمایید.
- اگر سمت داخل شیشه جلو که سنسور دوربین قرار دارد کثیف می‌باشد، با عاملیت مجاز تویوتا یا تعمیرگاه مجاز تویوتا تماس حاصل نمایید.

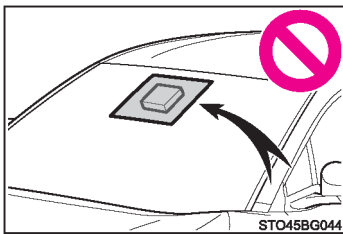

- از نصب آنتن یا چسباندن برچسب (شامل برچسب‌های شفاف) یا اجسام دیگر به محدوده شیشه جلو در جلوی سنسور دوربین (محدوده مات شده در تصویر) خودداری نمایید.

هشدار 

- اگر قسمتی از شیشه جلو در جلوی سنسور دوربین بخار گرفته است یا با قطرات آب و یخ پوشیده شده است برای تمیز کردن بخار، قطرات آب یا یخ از بخارزدایی شیشه جلو استفاده نمایید. (صفحه ۴۸۱)
- در صورتی که قطرات آب به خوبی از محدوده شیشه جلو در جلوی سنسور دوربین به وسیله برف‌پاک‌کن‌های شیشه جلو برطرف نگردد، تیغه و لاستیک برف‌پاک‌کن را تعویض نمایید.
- در صورتی که نیاز به جازدن برف‌پاک‌کن‌ها یا تعویض تیغه‌های برف‌پاک‌کن باشد، با عاملیت مجاز تویوتا یا تعمیرگاه‌های مجاز تویوتا تماس بگیرید.
- روی شیشه جلو برچسب دودی نچسبانید.
- در صورتی که شیشه جلو صدمه دیده یا ترک خورده است، آن را تعویض نمایید.
- در صورت نیاز به تعویض شیشه جلو با عاملیت مجاز تویوتا یا تعمیرگاه‌های مجاز تویوتا تماس بگیرید.
- سنسور دوربین را خیس نکنید.
- اجازه ندهید نور مستقیم به داخل سنسور دوربین بتابد.
- به سنسور دوربین صدمه نزده یا آن را کثیف نکنید.
- در صورت تمیز کردن سطح داخلی شیشه جلو، اجازه ندهید شیشه پاک‌کن با لنز دوربین تماس پیدا کند.
- در صورتی که لنز کثیف شده است یا آسیب دیده با عاملیت مجاز تویوتا یا تعمیرگاه‌های مجاز تویوتا تماس بگیرید.
- سنسور دوربین را در معرض ضربه شدید قرار ندهید.
- موقعیت نصب یا جهت سنسور دوربین را تغییر نداده یا آن را باز نکنید.
- سنسور دوربین را پیاده نکنید.
- از نصب دستگاه‌های الکترونیکی یا وسایلی که امواج الکتریکی قوی ساطع می‌کند در نزدیکی سنسور دوربین خودداری نمایید.
- سایر اجزای داخل خودرو در محدوده سنسور یا سقف را تغییر ندهید (سطح داخلی آینه‌های بغل و غیره).
- از نصب هرگونه تجهیزات جانبی روی درب موتور که باعث مسدود کردن دید سنسور دوربین می‌شود خودداری نمایید. برای کسب اطلاعات بیشتر با عاملیت مجاز تویوتا یا تعمیرگاه‌های مجاز تویوتا تماس بگیرید.
- در صورت نصب تخته موج سواری یا هرگونه اجسام بلند دیگر روی سقف، اطمینان حاصل نمایید که این اجسام دید سنسور را مسدود نکرده باشد.
- چراغ‌های جلو یا سایر چراغ‌ها را با غیر از نوع اصلی تغییر ندهید.

■ تأییدیه

۱. CE 0682

۲. لینک‌های سند تأییدیه اصلی

<http://continental.automotive - approvals.com/>

Česky [Czech]:	ADC Automotive Distance Control Systems GmbH tímto prohlašuje, že tento ARS <sup>TM</sup> 4-B je ve shodě se základními požadavky a dalšími příslušnými ustanoveními směrnice 1999/5/ES.
Dansk [Danish]:	Undertegnede ADC Automotive Distance Control Systems GmbH erklærer herved, at følgende udstyr ARS <sup>TM</sup> 4-B overholder de væsentlige krav og øvrige relevante krav i direktiv 1999/5/EF.
Deutsch [German]:	Hiermit erkläre ADC Automotive Distance Control Systems GmbH, dass sich das Gerät ARS <sup>TM</sup> 4-B in Übereinstimmung mit den grundlegenden Anforderungen und den übrigen einschlägigen Bestimmungen der Richtlinie 1999/5/EG befindet.
Eesti [Estonian]:	Käesolevaga kinnitab ADC Automotive Distance Control Systems GmbH seadme ARS <sup>TM</sup> 4-B vastavust direktiivi 1999/5/EÜ põhinõuetele ja nimetatud direktiivist tulenevatele teistele asjakohastele sätetele.
English:	Hereby, ADC Automotive Distance Control Systems GmbH, declares that this ARS <sup>TM</sup> 4-B is in compliance with the essential requirements and other relevant provisions of Directive 1999/5/EC.
Español [Spanish]:	Por medio de la presente ADC Automotive Distance Control Systems GmbH declara que el ARS <sup>TM</sup> 4-B cumple con los requisitos esenciales y cualesquiera otras disposiciones aplicables o exigibles de la Directiva 1999/5/CE.
Ελληνικά [Greek]:	ΜΕ ΤΗΝ ΠΑΡΟΥΣΑ ADC Automotive Distance Control Systems GmbH ΔΗΛΩΝΕΙ ΟΤΙ ΑRS4-B ΣΥΜΜΟΡΦΩΝΕΤΑΙ ΠΡΟΣ ΤΙΣ ΟΥΣΙΩΔΕΙΣ ΑΠΑΙΤΗΣΕΙΣ ΚΑΙ ΤΙΣ ΛΟΙΠΕΣ ΣΧΕΤΙΚΕΣ ΔΙΑΤΑΞΕΙΣ ΤΗΣ ΟΔΗΓΙΑΣ 1999/5/ΕΚ.
Français [French]:	Par la présente ADC Automotive Distance Control Systems GmbH déclare que l'appareil ARS <sup>TM</sup> 4-B est conforme aux exigences essentielles et aux autres dispositions pertinentes de la directive 1999/5/CE.
Italiano [Italian]:	Con la presente ADC Automotive Distance Control Systems GmbH dichiara che questo ARS <sup>TM</sup> 4-B è conforme ai requisiti essenziali ed alle altre disposizioni pertinenti stabilite dalla direttiva 1999/5/CE.
Latviski [Latvian]:	Ar šo ADC Automotive Distance Control Systems GmbH deklarē, ka ARS <sup>TM</sup> 4-B atbilst Direktīvas 1999/5/EK būtiskajām prasībām un citiem ar to saistītajiem noteikumiem.
Lietuvių [Lithuanian]:	Šiuo ADC Automotive Distance Control Systems GmbH deklaruoją, kad šis ARS <sup>TM</sup> 4-B atitinka esminius reikalavimus ir kitas 1999/5/EB Direktyvos nuostatas.
Nederlands [Dutch]:	Hierbij verklaart ADC Automotive Distance Control Systems GmbH dat het toestel ARS <sup>TM</sup> 4-B in overeenstemming is met de essentiële eisen en de andere relevante bepalingen van richtlijn 1999/5/EG.
Malti [Maltese]:	Hawnhekk, ADC Automotive Distance Control Systems GmbH, jiddikjara li dan ARS <sup>TM</sup> 4-B jikkonforma mal-htigijiet essenzzjali u ma provvedimenti oħrajn rilevanti li hemm fid-Dirrettiva 1999/5/EC.
Magyar [Hungarian]:	Ahulírott, ADC Automotive Distance Control Systems GmbH nyilatkozom, hogy a ARS <sup>TM</sup> 4-B megfelel a vonatkozó alapvető követelményeknek és az 1999/5/EC irányelv egyéb előírásainak.
Polski [Polish]:	Niniejszym ADC Automotive Distance Control Systems GmbH oświadczą, że ARS <sup>TM</sup> 4-B jest zgodny z zasadniczymi wymogami oraz

	pozostalými stosovnými postanovieniami Dyrektyvy 1999/5/EC
Português [Portuguese]:	ADC Automotive Distance Control Systems GmbH declara que este ARS <sup>TM</sup> 4-B está conforme com os requisitos essenciais e outras disposições da Directiva 1999/5/CE.
Slovensko [Slovenian]:	ADC Automotive Distance Control Systems GmbH izjavlja, da je ta ARS <sup>TM</sup> 4-B v skladu z bistvenimi zahtevami in ostalimi relevantnimi določili direktive 1999/5/ES.
Slovenský [Slovak]:	ADC Automotive Distance Control Systems GmbH týmto vyhlasuje, že ARS <sup>TM</sup> 4-B spĺňa základné požiadavky a všetky príslušné ustanovenia Smernice 1999/5/ES.
Suomi [Finnish]:	ADC Automotive Distance Control Systems GmbH vakuuttaa täten että ARS <sup>TM</sup> 4-B tyyppinen laite on direktiivin 1999/5/EY oleellisten vaatimusten ja sitä koskevien direktiivin muiden ehtojen mukainen.
Svenska [Swedish]:	Härmed intygar ADC Automotive Distance Control Systems GmbH att denna ARS <sup>TM</sup> 4-B står i överensstämmelse med de väsentliga egenskapskrav och övriga relevanta bestämmelser som framgår av direktiv 1999/5/EG.
Íslenska [Icelandic]:	Hér með lýsir ADC Automotive Distance Control Systems GmbH yfir því að ARS <sup>TM</sup> 4-B er í samræmi við grunnkröfur og aðrar kröfur, sem gerðar eru í tilskipun 1999/5/EC
Norsk [Norwegian]:	ADC Automotive Distance Control Systems GmbH erklærer herved at utstyret ARS <sup>TM</sup> 4-B er i samsvar med de grunnleggende krav og øvrige relevante krav i direktiv 1999/5/EF.

## PCS (سیستم ایمنی پیشگیری از تصادف)\*

سیستم ایمنی پیشگیری از تصادف با استفاده از سنسور رادار و سنسور دوربین، خودروها و عابرین پیاده\* در جلوی خودرو را شناسایی می‌کند. هنگامی که سیستم، احتمال قوی تصادف از جلو با خودرو یا عابر پیاده را تشخیص دهد، هشدار فعال می‌شود تا راننده مطلع شده و عکس‌العمل نشان دهد و نیروی ترمز افزایش می‌یابد تا به راننده کمک کند و از تصادف جلوگیری نماید. اگر سیستم تشخیص دهد که احتمال تصادف از جلو با خودرو یا عابر پیاده بسیار بالاست، ترمزها به طور اتوماتیک درگیر می‌شوند تا به جلوگیری از تصادف یا کاهش ضربه حین تصادف کمک نماید.

سیستم ایمنی پیشگیری از تصادف را می‌توان فعال/ غیرفعال نمود و زمانبندی هشدار را هم تغییر داد.  
( ← صفحه ۲۷۸ )

\*: با توجه به منطقه‌ای که در آن خودرو فروخته شده، عملکرد ترمزگیری قبل از تصادف (عملکرد ترمزگیری اتوماتیک) ممکن است در دسترس نباشد. با عاملیت مجاز تویوتا یا تعمیرگاه‌های مجاز تویوتا تماس بگیرید.

### ◆ هشدار پیشگیری از تصادف

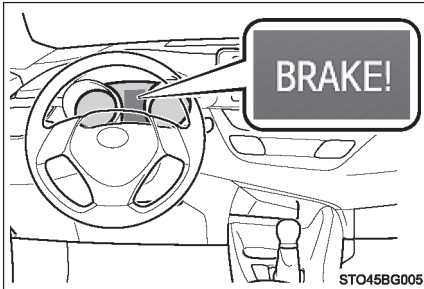

اگر احتمال قوی تصادف از جلو تشخیص داده شود، بوق هشدار به صدا درآمده و پیغامی روی صفحه نمایش چندمنظوره ظاهر می‌شود تا راننده را وادار به انجام واکنش مناسب نماید.

### ◆ ترمز کمکی پیشگیری از تصادف

اگر احتمال قوی تصادف از جلو وجود داشته باشد سیستم به نسبت شدتی که پدال ترمز فشار داده شده است، نیروی بیشتری را اعمال می‌کند.

### ◆ ترمزگیری پیشگیری از تصادف

اگر احتمال قوی تصادف از جلو وجود داشته باشد، سیستم به راننده هشدار می‌دهد. در صورتی که سیستم تشخیص دهد احتمال تصادف بسیار بالاست، ترمزها به‌طور اتوماتیک درگیر شده تا ضمن کمک به جلوگیری از وقوع تصادف، سرعت تصادف کاهش یابد.





هشدار

### ■ محدودیت‌های سیستم ایمنی پیشگیری از تصادف

- رانندگی به طور ایمن از مسئولیت‌های راننده است. راننده باید از شرایط محیط اطراف آگاه بوده و اقدام به رانندگی نماید.
- تحت هیچ شرایطی از سیستم ایمنی پیشگیری از تصادف به جای ترمزگیری عادی استفاده نکنید. این سیستم در هر شرایطی از تصادف پیشگیری نکرده یا آسیب‌ها و خسارات ناشی از آن را کاهش نمی‌دهد. کاملاً به این سیستم اعتماد نکنید زیرا ممکن است منجر به تصادف و در نتیجه آسیب‌های جسمی جدی یا مرگ می‌شود.
- با این وجود این سیستم با هدف جلوگیری از تصادف یا کاهش صدمات ناشی از تصادف طراحی شده است، با توجه به شرایط مختلف ممکن است اثربخشی آن تغییر کند، بنابراین ممکن است سیستم همواره عملکرد یکسانی نداشته باشد.
- شرایط زیر را با دقت بخوانید. تنها به این سیستم وابسته نباشید و همواره با دقت رانندگی نمایید.
- شرایطی که تحت آن سیستم ممکن است حتی با وجود اینکه احتمال تصادف وجود ندارد عمل کند: ← صفحه ۲۸۲

- شرایطی که تحت آن ممکن است سیستم به درستی عمل نکند: ← صفحه ۲۸۵
- تلاش نکنید که سیستم ایمنی پیشگیری از تصادف را خودتان بررسی کنید، زیرا ممکن است سیستم به درستی عمل نکرده و سبب تصادف شود.

### ■ ترمزگیری پیش از تصادف

- در صورت انجام عملکردهای خاصی توسط راننده، ممکن است عملکرد ترمزگیری پیش از تصادف فعال نشود.
- اگر پدال گاز بشدت فشرده یا غربلیک فرمان چرخانده شده باشد، سیستم ممکن است تشخیص دهد که راننده عکس‌العمل نشان داده و احتمالاً از عملکرد سیستم ترمزگیری پیش از تصادف جلوگیری می‌کند.
- در بعضی مواقع، حین عملکرد ترمزگیری پیش از تصادف اگر عملکرد خاصی توسط راننده انجام شود، عملکرد سیستم ممکن است لغو شود. اگر پدال گاز بشدت فشرده شده باشد یا غربلیک فرمان چرخانده شده باشد، سیستم ممکن است تشخیص دهد که راننده عکس‌العمل نشان داده و احتمالاً از تصادف جلوگیری می‌کند.
- اگر پدال ترمز فشرده نگه داشته شود، سیستم ممکن است تشخیص دهد که راننده عکس‌العمل نشان داده و عملکرد ترمزگیری پیش از تصادف را به تعویق بیندازد.

■ **مواقع غیرفعال کردن سیستم ایمنی پیشگیری از تصادف**

در شرایط زیر، سیستم ایمنی پیشگیری از تصادف را غیرفعال کنید، زیرا ممکن است سیستم به درستی عمل نکرده و ممکن است منجر به تصادف، صدمات جدی یا مرگ شود.

- خودرو بکسل شده باشد.
- خودرو، خودروی دیگری را یدک کشیده باشد.
- هنگام حمل با کامیون، قایق، قطار یا وسایل حمل مشابه دیگر.
- زمانی که سیستم هیبریدی فعال است خودرو بلند شده است و چرخ‌ها در حال چرخش باشند.
- هنگام معاینه فنی با استفاده از دستگاه دینامومتر شاسی یا دستگاه تست سرعت یا زمانی که می‌خواهید چرخ‌ها را بالانس نمایید.
- هنگامی که ضربه شدیدی بدلیل تصادف یا دلایل دیگر به سپر جلو یا جلو پنجره اصابت کرده باشد.
- هنگامی که خودرو با شیوه معمول مثل زمانی که خودرو تصادف کرده یا دچار نقص شده است نتواند رانده شود.
- در صورتی که خودرو در حالت اسپرت یا off road (خارج از جاده) رانده می‌شود.
- در صورتی که لاستیک‌ها بدرستی باد نشده‌اند.
- در صورتی که لاستیک‌ها دارای ساییدگی زیاد باشند.
- در صورتی که لاستیک‌هایی غیر از سایز استاندارد نصب شده باشند.
- هنگامی که زنجیر چرخ نصب شده باشد.
- هنگامی که چرخ زاپاس سایز کوچک یا کیت پنچرگیری اضطراری استفاده شده باشد.
- در صورت نصب تجهیزات موقتی روی خودرو (مانند برف‌روب و غیره) که ممکن است باعث ایجاد تداخل در عملکرد سنسور رادار یا سنسور دوربین شوند.



## تغییر تنظیمات سیستم ایمنی پیشگیری از تصادف



### ■ فعال / غیرفعال کردن سیستم ایمنی پیشگیری از تصادف

سیستم ایمنی پیشگیری از تصادف را می‌توان در صفحه نمایش چندمنظوره به شرح زیر فعال / غیرفعال نمود:

سیستم بطور اتوماتیک هر زمان که دکمه استارت در موقعیت ON باشد فعال خواهد شد.

1 [کلیدهای ">" یا "<"] از کنترل صفحه کیلومتر را فشار دهید و  را انتخاب نمایید.

2 [کلیدهای "Λ" یا "V"] از کنترل صفحه کیلومتر را فشار دهید و  را انتخاب و سپس  را فشار دهید.

3 [کلیدهای "Λ" یا "V"] از کنترل صفحه کیلومتر را فشار دهید و  را انتخاب و سپس  را فشار دهید. تا تنظیمات مورد نظر (روشن / خاموش) انتخاب شود.







درصورتی که سیستم غیرفعال شود، چراغ هشدار PCS روشن شده و پیغامی در صفحه نمایش چندمنظوره نمایش داده می‌شود.

■ تغییر زمانبندی سیستم هشدار عملکرد پیشگیری از تصادف

زمانبندی سیستم هشدار پیشگیری از تصادف در صفحه نمایش چندمنظوره به شرح زیر تغییر می‌کند: زمانی که دکمه استارت در موقعیت خاموش OFF باشد تنظیمات زمانبندی عملکرد سیستم حفظ می‌گردد.

1 کلیدهای ">" یا "<" از کنترل صفحه کیلومتر را فشار دهید و  را انتخاب نمایید.

2 کلیدهای "Λ" یا "V" از کنترل صفحه کیلومتر را فشار دهید و  را انتخاب و سپس  را فشار دهید.

3 کلیدهای "Λ" یا "V" از کنترل صفحه کیلومتر را فشار دهید و  را انتخاب و سپس  را فشار دهید. تا تنظیمات مورد نظر (روشن / خاموش) انتخاب شود.

1 دور

هشدار زودتر از زمانبندی پیش‌فرض فعال می‌گردد.

2 متوسط

تنظیمات پیش‌فرض می‌باشد.

3 نزدیک

هشدار دیرتر از زمانبندی پیش‌فرض فعال می‌گردد.

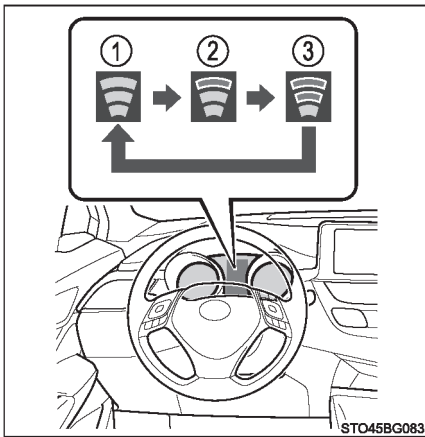

STO45BG083

### شرایط عملکردی

دارا بودن قابلیت شناسایی عابر پیاده و ترمزگیری پیش از تصادف به منطقه‌ای که خودرو در آنجا فروخته می‌شود بستگی دارد.

عملکرد در دسترس	مناطق
قابلیت شناسایی عابر پیاده در دسترس قرار می‌گیرد.	منطقه A
قابلیت شناسایی عابر پیاده در دسترس قرار نمی‌گیرد.	منطقه B

جهت آشنایی با جزئیات، مطلب زیر را مطالعه نمایید.

#### ◀ منطقه A

(قابلیت شناسایی عابر پیاده در دسترس می‌باشد)

سیستم ایمنی پیشگیری از تصادف فعال است و سیستم تشخیص می‌دهد که احتمال تصادف از جلو با خودرو یا عابر پیاده زیاد است.

هر عملکرد در سرعت‌های زیر فعال خواهد بود:

#### ● هشدار پیشگیری از تصادف:

- سرعت خودرو بین 10 و 180 km/h (7 و 110 mph) باشد. (برای شناسایی عابر پیاده، سرعت خودرو باید بین 10 و 80 km/h [50mph و 7] باشد).
- سرعت نسبی بین خودروی شما و خودرو یا عابر پیاده جلو باید 10 km/h (7mph) یا بیشتر باشد.
- سیستم کمکی ترمزگیری پیش از تصادف:
- سرعت خودرو بین 30 و 180 km/h (19 و 110mph) باشد. (برای شناسایی عابر پیاده، سرعت خودرو باید بین 30 و 80 km/h [50mph و 19] باشد).
- سرعت نسبی بین خودروی شما و خودرو یا عابر پیاده جلو 30km/h(19mph) یا بیشتر باشد.
- ترمزگیری پیش از تصادف:
- سرعت خودرو بین 10 و 180 km/h (7 و 50mph) باشد. (برای عملکرد شناسایی عابر پیاده، سرعت خودرو باید بین 10 و 80 km/h [50mph و 7] باشد).
- سرعت نسبی بین خودروی شما و خودرو یا عابر پیاده جلو باید 10 km/h (7mph) یا بیشتر باشد.

ممکن است در شرایط زیر سیستم فعال نشود:

- اگر ترمینال باتری ۱۲ ولتی جدا و مجدد وصل شود و سپس خودرو برای مدت زمان مشخصی رانده نشده باشد.
  - اگر اهرم تعویض دنده در موقعیت دنده عقب R باشد.
  - اگر سیستم VSC غیرفعال باشد. (فقط عملکرد هشدار پیشگیری از تصادف عمل خواهد کرد).
- ◀ منطقه B

(قابلیت شناسایی عابر پیاده در دسترس نمی‌باشد)

سیستم ایمنی پیشگیری از تصادف فعال است و سیستم تشخیص می‌دهد که احتمال تصادف از جلو بالاست.

عملکردها در سرعت‌های زیر فعال خواهند شد:

- هشدار پیشگیری از تصادف:
  - سرعت خودرو بین حدود ۱۵ تا ۱۸۰ km/h (۱۰ و ۱۱۰mph) باشد.
  - سرعت نسبی بین خودروی شما و خودروی جلویی حدود ۱۰ km/h (۷mph) یا بیشتر باشد.
  - سیستم کمکی ترمزگیری پیش از تصادف:
  - سرعت خودرو بین حدود ۳۰ تا ۱۸۰ km/h (۱۹ و ۱۱۰mph) باشد.
  - سرعت نسبی بین خودروی شما و خودروی جلویی حدود ۳۰ km/h (۱۹mph) یا بیشتر باشد.
  - ترمزگیری پیش از تصادف:
  - سرعت خودرو بین حدود ۱۵ و ۱۸۰ km/h (۱۰ و ۱۱۰mph) باشد.
  - سرعت نسبی بین خودروی شما و خودروی جلویی حدود ۱۰ km/h (۷mph) یا بیشتر باشد.
- ممکن است در شرایط زیر سیستم فعال نشود:
- اگر ترمینال باتری ۱۲ ولتی جدا و مجدد وصل شود و سپس خودرو برای مدت زمان مشخصی رانده نشده باشد.
  - اگر اهرم تعویض دنده در موقعیت دنده عقب R باشد.
  - اگر سیستم VSC غیرفعال باشد. (فقط عملکرد هشدار پیشگیری از تصادف عمل خواهد کرد).

### ■ عملکرد شناسایی عابر پیاده\*



سیستم ایمنی پیشگیری از تصادف، عابرین پیاده را براساس قد، فرم بدن و حرکت‌شان شناسایی می‌کند. با این وجود ممکن است بسته به میزان روشنایی محیط اطراف، حرکت، حالت ایستادن و زاویه هدف شناسایی نشود که این امر ممکن است از عملکرد صحیح سیستم جلوگیری نماید.  
(← صفحه ۲۸۷)

\*: با توجه به منطقه‌ای که در آن خودرو فروخته شده، ممکن است قابلیت شناسایی عابر پیاده در دسترس نباشد.

### ■ لغو عملکرد ترمزگیری پیش از تصادف

- در صورتی که هریک از شرایط زیر حین عملکرد ترمزگیری پیش از تصادف رخ دهد عملکرد لغو می‌شود:
  - پدال گاز بشدت فشار داده شده باشد.
  - گریبلک فرمان با سرعت و بطور ناگهانی چرخانده شود.

### ■ در شرایط زیر حتی اگر احتمال وقوع تصادف وجود نداشته باشد سیستم ممکن است عمل کند

- در بعضی شرایط مثل شرایط زیر، ممکن است سیستم تشخیص دهد که احتمال تصادف از جلو وجود دارد و فعال شود.
  - هنگام عبور یک خودرو از کنار خودرو یا عابر پیاده
  - هنگام تغییر لاین حین سبقت گرفتن از خودروی جلویی
  - هنگام سبقت گرفتن از خودروی جلویی که در حال تغییر لاین حرکت می‌باشد.
  - هنگام سبقت گرفتن از خودروی جلویی که در حال پیچیدن است.

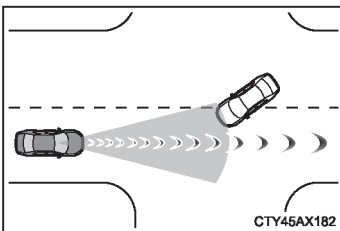
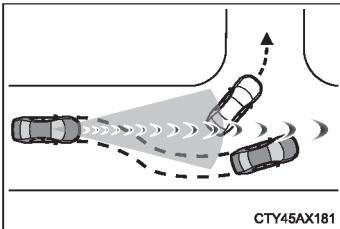

- هنگام عبور از خودروی لاین روبرویی که متوقف شده است و می‌خواهد به سمت راست/ چپ بپیچد.

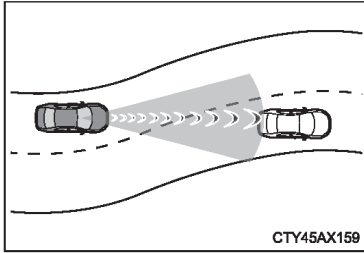

- هنگام رانندگی در جاده‌ای که موقعیت نسبی خودروی جلویی ممکن است تغییر کند مثل رانندگی در جاده‌های پیچ در پیچ.

- هنگام نزدیک شدن سریع به خودروی جلویی
- در صورتی که جلوی خودروی پستی و بلندی وجود دارد. مثل زمانی که سطح جاده ناهموار است و دارای موج می‌باشد.

- هنگام نزدیک شدن به کناره جاده مثل گاردریل، تیر برق و درختان یا دیوارها.

- هنگامی که خودرو، عابر پیاده یا اجسام کنار جاده در قسمت ورودی پیچ باشد.

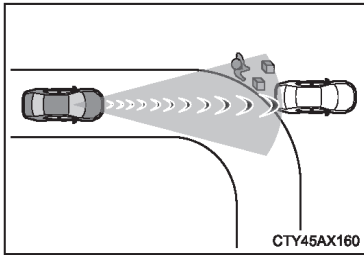

- هنگام رانندگی در جاده‌های کم‌عرض و محصور شده توسط ساختمان‌ها، مثل تونل یا پل‌های آهنی.
- هنگامی که اجسام فلزی (درپوش‌های فاضلاب، ورق فلزی و غیره)، ناهمواری یا سرعت‌گیر در سطح جاده یا کنار جاده باشد.

- هنگام نزدیک شدن خیلی زیاد خودرو به محل عبور عابر پیاده.

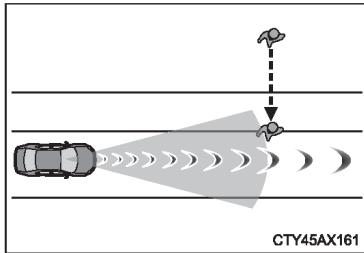



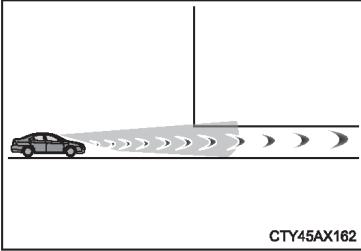

- هنگام عبور از مکان‌هایی با سازه‌های کم‌ارتفاع (دارای سقف کوتاه، هنگام عبور از علائم ترافیکی و غیره).

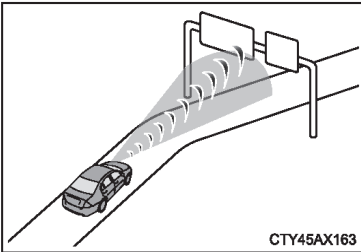

- هنگام عبور از زیر اجسام (بیل‌بوردها و غیره) که بالای جاده سربالایی قرار گرفته‌اند.

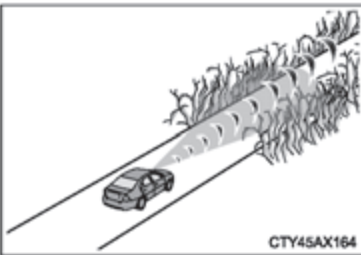

- هنگام نزدیک شدن به جایگاه‌های اخذ الکترونیکی عوارض، راه‌بند پارکینگ‌ها یا سایر راه‌بندهایی که باز و بسته می‌شوند.
- هنگام استفاده از کارواش اتوماتیک
- هنگام رانندگی میان یا زیر اجسامی که ممکن است با خودرو تماس پیدا کنند مانند چمن‌های ضخیم، شاخه درختان یا پلاکارد.

- هنگامی که آب، برف، گردو خاک و غیره از خودروی جلویی به خودروی شما برخورد می‌کند.
- هنگام رانندگی از میان بخار یا دود
- هنگامی که اثرات رنگ یا طرح روی جاده یا روی دیواری که به اشتباه جسم یا عابر پیاده تشخیص داده شود، وجود داشته باشد.\*
- رانندگی نزدیک اجسامی که امواج رادیویی منعکس می‌کنند مانند کامیون‌های بزرگ یا گاردریل‌ها
- هنگام رانندگی نزدیک برج‌های تلویزیون، ایستگاه‌های مخابراتی، نیروگاه برق یا سایر مکان‌هایی دارای امواج قوی رادیویی و الکتریکی
- \*: با توجه به منطقه‌ای که خودرو در آن فروخته شده است، سیستم شناسایی عابر پیاده ممکن است در دسترس نباشد.

■ شرایطی که ممکن است سیستم بدرستی عمل نکند.

- در بعضی شرایط مثل شرایط زیر، ممکن است خودرو توسط سنسور رادار و سنسور دوربین شناسایی نشود و از عملکرد صحیح سیستم جلوگیری نماید.
- در صورتی که خودرو روبرویی به خودروی شما نزدیک می‌شود.
- در صورتی که وسیله نقلیه جلویی، موتور سیکلت یا دوچرخه باشد.
- هنگام نزدیک شدن به کنار یا جلوی خودروی دیگر.
- هنگامی که خودروی جلویی دارای قسمت عقب کوچکتری باشد، مانند کامیون بدون بار.
- در صورتی که خودروی جلویی دارای قسمت عقب پایین‌تری باشد مثل تریلرهای کفی‌دار.

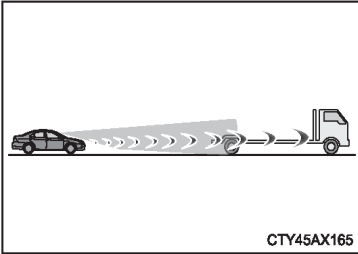

- در صورتی که خودروی جلویی باری حمل می‌کند که از سپر عقبیش بیرون زده باشد.
- در صورتی که خودروی جلویی ارتفاع زیادی تا زمین داشته باشد.

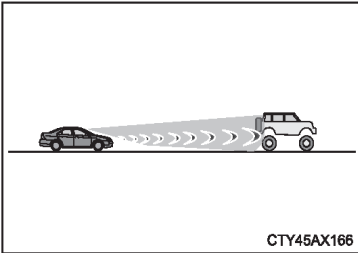

- در صورتی که وسیله نقلیه جلویی شکل نامعلومی داشته باشد مثل تراکتور یا ساییدکار.
- هنگامی که خورشید یا هر نوری مستقیماً به جلوی خودرو بتابد.
- هنگامی که خودرویی جلوی خودروی شما قرار بگیرد یا در قسمت کنار خودرو ظاهر شود.
- در صورتی که خودروی جلویی حرکت ناگهانی انجام دهد (مثل انحراف ناگهانی، شتابگیری یا کاهش سرعت).

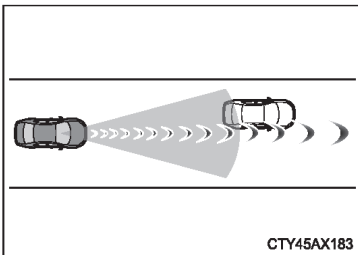

- هنگام تغییر مکان ناگهانی پشت خودروی جلویی.
- هنگامی که خودروی جلویی مستقیماً جلوی خودروی شما قرار نگرفته باشد.

- هنگام رانندگی در شرایط آب و هوای نامساعد مثل باران شدید، مه، برف یا طوفان.
- هنگامی که از خودروی جلویی آب، برف، گرد و خاک و غیره به خودروی شما اصابت کند.
- در صورت رانندگی در میان مه یا دود
- هنگام رانندگی در مکانی که روشنایی محیط اطراف به طور ناگهانی تغییر می‌کند مانند زمانی که وارد تونل یا از آن خارج می‌شوید.
- در صورت تابش مستقیم نور شدید خورشید یا نور چراغ‌های جلوی خودروهای روبرویی به سنسور دوربین بتابد.
- هنگامی که محیط اطراف تاریک است مثل طلوع یا غروب آفتاب، یا شب یا زمان ورود به تونل.
- پس از فعال کردن سیستم هیبریدی، خودرو برای مدت زمانی خاص رانده نشده باشد.
- حین پیچیدن به سمت چپ/راست و به مدت چند ثانیه بعد از چرخاندن به طرف چپ یا راست
- حین رانندگی در پیچ و پس از چند ثانیه رانندگی در پیچ
- زمانی که خودرو سُر می‌خورد.
- در صورتی که جلوی خودرو بالا یا پایین رفته باشد.

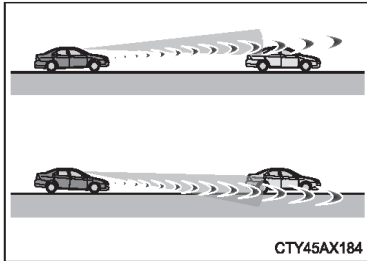

- زمانی که زاویه چرخان دارای انحراف باشند.
- در صورتی که تیغه برف پاک‌کن، سنسور دوربین را مسدود کرده باشد.
- هنگامی که خودرو در حال لرزش باشد.
- خودرو با سرعت بسیار زیاد در حال حرکت باشد.
- هنگام رانندگی روی سراسیمبی.
- در صورتی که سنسور رادار یا سنسور دوربین نامیزان باشد.

- در بعضی شرایط مثل شرایط زیر، میزان کافی نیروی ترمز ممکن است به دست نیاید و از عملکرد صحیح سیستم ترمز جلوگیری شود:
- اگر عملکرد ترمزگیری با تمام توان قابل استفاده نباشد مثل زمانی که قطعات ترمز بشدت سرد، داغ یا خیس است.
- در صورتی که خودرو به درستی نگهداری نشود (ترمزها یا لاستیک‌ها بشدت دچار سایش شده‌اند، فشار نامناسب باد لاستیک و غیره).
- هنگام رانندگی در جاده‌های خاکی یا سایر جاده‌های لغزنده
- بعضی عابرین پیاده مثل موارد زیر ممکن است توسط سنسور رادار و سنسور دوربین شناسایی نشوند و از عملکرد صحیح سیستم جلوگیری نماید\*:
- عابرین با قد کوتاه‌تر از 1m (3.2ft.) یا بلندتر از 2m (6.5ft.)
- عابرینی که لباس‌های گشاد پوشیده‌اند (مثل بارانی، دامن بلند و غیره) و باعث مسدود شدن دید شوند.
- عابرینی که چمدان‌های بزرگ حمل می‌کنند، چتر و غیره با خود دارند یا قسمتی از بدنشان پوشیده شده است.
- عابرینی که به سمت جلو خم شده‌اند یا چمپاتمه زده‌اند.
- عابرینی که ویلچر، دوچرخه یا دیگر وسایل راه هل می‌دهند.
- گروهی از عابرین پیاده که به هم نزدیک هستند.
- عابرینی که لباس سفید پوشیده‌اند یا بشدت لباس‌شان برق می‌زند.
- عابرینی که در مکانی تاریک مثل هنگام شب یا در تونل قرار گرفته‌اند.
- عابرینی که لباس هم‌رنگ محیط اطراف پوشیده‌اند.
- عابرینی که نزدیک دیوارها، حصارها، گاردریل‌ها یا اجسام بزرگ هستند.
- عابرینی که روی اجسام فلزی (درپوش‌های فاضلاب، ورق فلزی و غیره) هستند.
- عابرین پیاده‌ای که خیلی سریع حرکت می‌کنند.
- عابرینی که به طور ناگهانی سرعت‌شان را تغییر می‌دهند.
- عابرین پیاده‌ای که از پشت خودرو یا سایر اجسام بزرگ بطور ناگهانی بیرون می‌آیند.
- عابرینی که خیلی به کنار خودرو نزدیک هستند (آینه بغل و غیره).
- \* با توجه به منطقه‌ای که در آن خودرو فروخته شده است، ممکن است عملکرد شناسایی عابرین پیاده در دسترس نباشد.

### ■ در صورت چشمک زدن یا روشن شدن چراغ هشدار سیستم PCS و نمایش پیغام هشدار در صفحه نمایش چندمنظوره

سیستم ایمنی پیشگیری از تصادف (PCS) ممکن است بطور موقت در دسترس نباشد یا نقص در سیستم وجود داشته باشد.

● در شرایط زیر، چراغ هشدار خاموش خواهد شد، پیغام از بین رفته و سیستم زمانی که به شرایط عملکردی عادی بازگردد فعال خواهد شد:

• زمانی که سنسور رادار یا سنسور دوربین یا محدوده اطراف سنسور داغ شده باشد مثل زمانی که خورشید می‌تابد.

• زمانی که سنسور رادار یا سنسور دوربین یا محدوده اطراف سنسور سرد شده باشد مثل زمانی که محیط بیرون بسیار سرد باشد.

• هنگامی که سنسور رادار یا آرم جلو پنجره کثیف باشد یا توسط برف و غیره پوشیده شده باشد.

• زمانی که قسمتی از شیشه جلو در جلوی سنسور دوربین بخار گرفته یا با قطرات آب یا یخ پوشیده شده است (بخارزدایی شیشه جلو: ← صفحه ۴۸۱)

• اگر سنسور رادار مسدود شده باشد مانند زمانی که درب موتور باز است یا یک برچسب به شیشه جلو نزدیک سنسور دوربین چسبیده شده است.

● در صورتی که چراغ هشدار PCS روشن شده یا به چشمک زدن ادامه دهد یا پیغام هشدار از بین رفته

نشود، ممکن است سیستم دچار اشکال شده باشد. بلافاصله جهت بررسی خودرو به عاملیت مجاز تویوتا یا تعمیرگاه‌های مجاز تویوتا مراجعه نمایید.

### ■ در صورتی که VSC در دسترس نباشد

● اگر VSC در دسترس نباشد سیستم ترمزگیری پیش از تصادف و عملکرد ترمزگیری پیش از تصادف هم در دسترس نخواهند بود (← صفحه ۴۰۴).

● چراغ هشدار سیستم PCS روشن خواهد شد و پیغام "Vsc Turned Off Pre-Collision Brake System Unavailable" (سیستم VSC خاموش شده و سیستم ایمنی پیشگیری از تصادف در دسترس نمی‌باشد) در صفحه نمایش چندمنظوره نشان داده می‌شود.

## LDA (سیستم هشدار انحراف از رانندگی بین خطوط همراه با کنترل فرمان)\*

### خلاصه‌ای از عملکرد

هنگام رانندگی در بزرگراه‌ها یا آزادراه‌ها دارای خطوط سفید (زرد) رنگ این عملکرد هنگامی که ممکن است خودرو از لاین خود خارج شود به راننده هشدار داده و با کنترل کردن غربلیک فرمان کمک می‌کند تا خودرو را در لاین خود نگه دارد.

سیستم LDA توسط سنسور دوربین واقع در قسمت بالای شیشه جلو، خطوط سفید (زرد) قابل رؤیت را تشخیص می‌دهد.

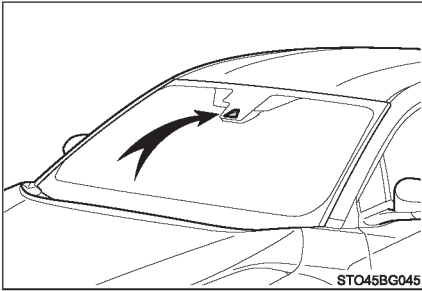

امکانات موجود در سیستم LDA

◆ عملکرد هشدار انحراف از رانندگی بین خطوط (LDA)

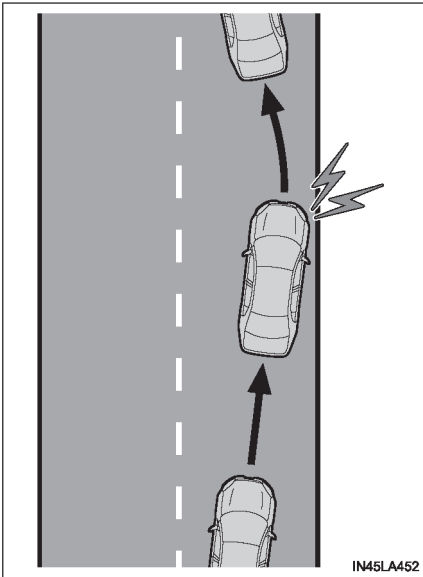

زمانی که سیستم تشخیص دهد که خودرو ممکن است از خط خود خارج شود، هشدار در صفحه نمایش چندمنظوره نمایش داده می‌شود و هم از طریق بوق هشدار یا هم لرزش غربیلک فرمان به راننده هشدار می‌دهد.

زمانی که بوق صدا درآید یا فرمان بلرزد، اطراف را بررسی نمایید و با احتیاط غربیلک فرمان را بچرخانید تا خودرو به میان خطوط سفید (زرد) برگردد.

### ◆ عملکرد کنترل فرمان

زمانی که سیستم تشخیص دهد که خودرو ممکن است از خط خود خارج شود، در صورت لزوم سیستم با استفاده از عملکرد غربیلک فرمان، به مقدار کم و در مدت بسیار کوتاه، خودرو را در خط حرکت خود حفظ می‌کند.

اگر سیستم تشخیص دهد که غربیلک فرمان نمی‌تواند در بازه زمانی ثابتی عمل نماید یا نیروی لازم برای چرخاندن فرمان وجود ندارد، پیام هشدار در صفحه نمایش چند منظوره نمایش داده می‌شود و عملکرد به‌طور موقت لغو می‌گردد.

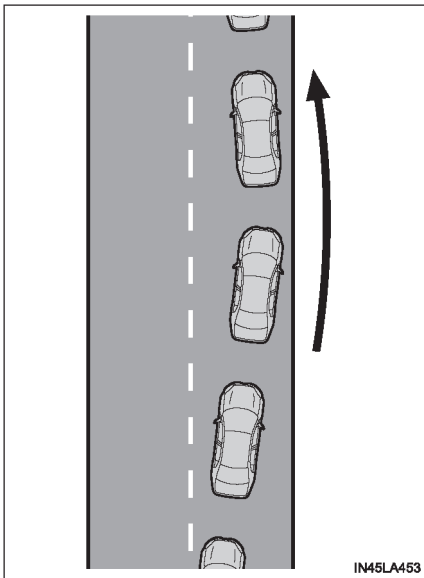



### ◆ هشدار حرکت مارپیچی خودرو

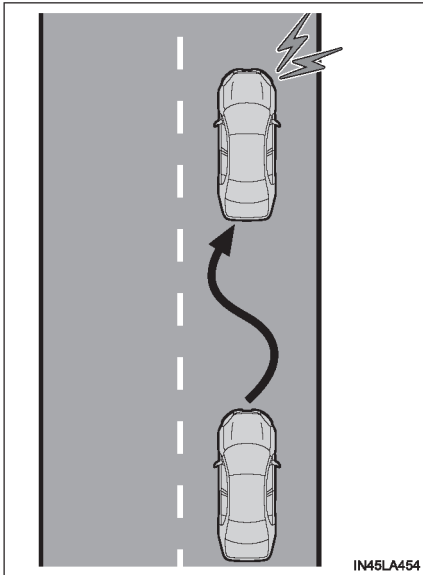

زمانی که خودرو در حال سر خوردن است یا چندین بار امکان خارج شدن از خط خود تشخیص داده شود، بوق هشدار به صدا درآمده و پیغامی در صفحه نمایش چندمنظوره برای هشدار به راننده نمایش داده می‌شود.

### هشدار

#### ■ پیش از استفاده از سیستم LDA

صرفاً به سیستم LDA اتکا نکنید. سیستم LDA سیستمی نیست که به طور اتوماتیک خودرو را براند یا باعث شود شما بتوانید میزان توجه‌تان را به جلوی خودرو کم کنید. راننده همواره مسئولیت کامل رانندگی ایمن با توجه دقیق به شرایط محیط اطراف را برعهده دارد و غربلیک فرمان را برای اصلاح مسیر خودرو کنترل می‌کند. همچنین اطمینان حاصل نمایید که هنگام خستگی به اندازه کافی استراحت کرده‌اید مثل زمانی که برای مدتی طولانی رانندگی نموده‌اید.

عدم توجه به رانندگی صحیح ممکن است منجر به تصادف و در نهایت صدمات جدی یا مرگ شود.

#### ■ برای جلوگیری از عملکرد اشتباهی سیستم LDA

هنگامی که از سیستم LDA استفاده نمی‌کنید، از کلید LDA برای خاموش کردن آن استفاده نمایید.

**شرایطی که برای عملکرد سیستم LDA مناسب نمی‌باشد**

در شرایط زیر از سیستم LDA استفاده نکنید.  
ممکن است سیستم به درستی عمل نکرده و باعث بروز تصادف و در نتیجه آسیب‌های جسمی جدی یا مرگ شود.

- هنگام استفاده از چرخ زاپاس سایز کوچک (در صورت تجهیز)، زنجیر چرخ و غیره.
- زمانی که لاستیک‌ها بشدت ساییده شده‌اند یا زمانی که فشار باد لاستیک کم است.
- لاستیک‌هایی که در ساختار، کارخانه سازنده، برند یا الگوی آج گوناگون با هم تفاوت دارند، مورد استفاده قرار بگیرند.
- اجسام یا الگوهایی که به جای خطوط سفید (زرد رنگ) در کنار جاده می‌توانند اشتباه گرفته شوند (گاردریل، لبه جدول‌ها و تیرهای چراغ برق).
- رانندگی روی جاده‌های پوشیده از برف.
- به دلیل بارش باران، برف، مه، گرد و غبار و غیره، دیدن خطوط سفید (زرد) رنگ مشکل می‌باشد.
- بدلیل تعمیرات جاده‌ای خطوط ناشی از تعمیر جاده‌های آسفالت، خطوط سفید (زرد) و غیره وجود داشته باشند.
- بدلیل عملیات کارگاهی، خودرو در لاین اضطرار رانده شود.
- خودرو روی سطوح لغزنده به دلیل وجود باران، برف و یخ رانده شود.
- راندن خودرو در خطوط پر رفت و آمد (دارای ترافیک سنگین) غیر از بزرگراه و آزاد راه
- رانندگی در نقاط دارای ساخت و ساز.
- هنگامی که خودرو تریلر را یدک کشیده باشد یا هنگام بکسل شدن اضطراری.

**جلوگیری از نقص سیستم LDA و کارکرد اشتباه**

- چراغ‌های جلو یا برجسب‌ها و غیره را تغییر ندهید.
- سیستم تعلیق را تغییر ندهید. در صورتی که سیستم تعلیق به تعمیر نیاز دارد با عاملیت مجاز تویوتا یا تعمیرگاه‌های مجاز تویوتا تماس حاصل نمایید.
- هیچ‌گونه جسمی روی درب موتور یا جلو پنجره نصب نکنید. از نصب هرگونه گارد جلو پنجره خودداری نمایید.
- اگر شیشه جلو نیاز به تعمیر دارد، با عاملیت مجاز تویوتا یا تعمیرگاه‌های مجاز تویوتا تماس بگیرید.

### روشن کردن سیستم LDA



کلید LDA را فشار دهید تا سیستم LDA روشن شود. نشانگر LDA روشن شده و پیغام در صفحه نمایش چندمنظوره نمایش داده می‌شود. کلید LDA را مجدد فشار دهید تا سیستم LDA خاموش شود. زمانی که سیستم LDA روشن یا خاموش می‌شود، دفعه بعدی که سیستم هیبریدی فعال شود، عملکرد سیستم LDA با همان شرایط ادامه پیدا می‌کند.

نشانه‌ها در صفحه نمایش چندمنظوره



① نشانگر LDA

روشن شدن نشانگر LDA، در مورد وضعیت عملکرد سیستم اطلاعاتی به راننده می‌دهد. روشن شدن نشانگر LDA به رنگ سفید: سیستم LDA فعال است  
روشن شدن نشانگر LDA به رنگ سبز: نیروی کمکی فرمان برای عملکرد کنترل و انحراف از خطوط یا سیستم کمکی نگهداری فعال است. چشمک زدن نشانگر LDA به رنگ نارنجی: عملکرد سیستم هشدار انحراف از رانندگی بین خطوط (LDA) فعال است.

② نمایشگر عملکرد غربلیک فرمان پشتیبانی نمی‌شود. نشان می‌دهد که نیروی غربلیک فرمان برای رانندگی بین خطوط یا عملکرد رانندگی بین خطوط فعال است.

③ نمایشگر عملکرد سیستم هشدار انحراف از رانندگی بین خطوط زمانی که صفحه نمایش چندمنظوره به صفحه اطلاعات سیستم کمکی رانندگی تغییر می‌یابد، نمایش داده می‌شود.  
داخل خطوط سفید، سفید رنگ است.  
داخل خطوط سفید، تیره است.

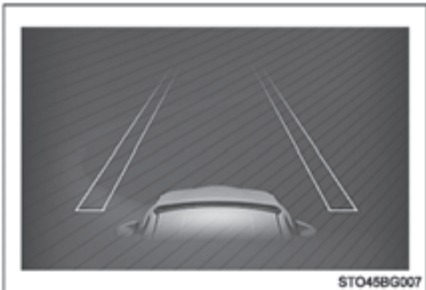

نشانگر این است که سیستم قادر به تشخیص خطوط سفید (زرد) نمی‌باشد یا بطور موقت لغو شده است.



نشانگر این است که سیستم خطوط سفید (زرد) را تشخیص داده است. زمانی که خودرو از لاین خود خارج می‌شود، خطوط سفید نمایش داده شده در کنار خودرو، که خودرو از آن خارج شده است به رنگ نارنجی چشمک می‌زند.

### ■ شرایط عملکردی هر سیستم

- عملکرد هشدار انحراف از رانندگی بین خطوط (LDA) این عملکرد زمانی که همه شرایط زیر فراهم باشد فعال خواهد بود.
  - LDA روشن باشد.
  - سرعت خودرو حدود 50km/h (32mph) یا بیشتر باشد.
  - سیستم، خطوط سفید (زرد) رنگ را تشخیص دهد.
  - عرض بین خطوط حدود 3m (9.8ft.) یا بیشتر باشد.
  - دسته راهنما فعال نباشد.
  - خودرو در جاده مستقیم یا پیرامون پیچ با شعاع بیشتر از 150m (492ft.) حرکت می‌کند.
  - نقصی در سیستم شناسایی نشده باشد. (← صفحه ۲۹۹)
- عملکرد سیستم کنترل فرمان این ویژگی زمانی که همه شرایط زیر فراهم باشد و عملکرد سیستم هشدار انحراف از رانندگی بین خطوط هم روشن باشد عمل خواهد کرد.
  - تنظیمات مربوط به "🚗" نیروی کمکی فرمان" در صفحه  صفحه نمایش چندمنظوره باید "on" باشد. (← صفحه ۱۲۹)
  - خودرو با مقدار مشخصی یا بیشتر دچار شتابگیری یا کاهش شتاب نشده باشد.
  - غربلیک فرمان با مقدار نیروی کافی چرخش، برای تغییر لاین چرخانده نشود.
  - سیستم‌های TRC، VSC، ABS و PCS فعال نباشد.
  - سیستم‌های TRC یا VSC خاموش نشده باشد.
  - هشدار قرار نداشتن دست روی غربلیک فرمان نمایش داده نشود. (← صفحه ۲۹۷)
- هشدار حرکت مارپیچی خودرو این عملکرد زمانی که همه شرایط زیر فعال باشد عمل خواهد کرد.
  - تنظیمات مربوط به "هشدار " در صفحه  صفحه نمایش چندمنظوره باید "on" باشد. (← صفحه ۱۲۹)
  - سرعت خودرو حدود 50km/h (32mph) یا بیشتر باشد.
  - عرض بین خطوط حدود 3m (9.8ft.) یا بیشتر باشد.
  - سیستم نقص شناسایی نکند. (← صفحه ۲۹۹)

#### ■ لغو موقعیت عملکرد

زمانی که هیچ‌یک از شرایط فراهم نباشد، ممکن است عملکرد به طور موقت لغو شود. با این وجود، زمانی که شرایط مجدد فراهم شد، عملکرد به طور اتوماتیک از سر گرفته می‌شود. (← صفحه ۲۹۶)

#### ■ عملکرد کنترل فرمان

عملکرد ممکن است با توجه به سرعت خودرو، وضعیت رانندگی بین خطوط، شرایط جاده و غیره، شناسایی نشده یا فعال نشود.

#### ■ عملکرد هشدار انحراف از رانندگی بین خطوط

ممکن است به دلیل سروصدای بیرون، پخش سیستم صوتی و غیره بوق هشدار به سختی شنیده شود.

#### ■ هشدار برداشتن دست‌ها از روی غربیلک فرمان

زمانی که حین فعال بودن عملکرد کنترل فرمان سیستم تشخیص دهد راننده دستان خود را از غربیلک فرمان برداشته است، پیغام هشدار در صفحه نمایش چندمنظوره نمایش داده می‌شود. اگر راننده همچنان به رها کردن غربیلک فرمان ادامه می‌دهد، بوق هشدار و پیغام هشدار نمایش داده می‌شود و عملکرد به طور موقت لغو می‌شود. این هشدار به همین روش زمانی که خودرو با شُل گرفتن غربیلک فرمان رانده شود نیز فعال می‌گردد. با این وجود با توجه به شرایط جاده و غیره ممکن است عملکرد لغو نگردد.

#### ■ خطوط سفید (زرد) رنگ فقط در یک طرف جاده وجود داشته باشد

در جایی که خطوط سفید (زرد) رنگ فقط در یک طرف جاده وجود داشته باشند و قابل شناسایی توسط سیستم نباشند، سیستم LDA فعال نخواهد شد.

■ شرایطی که ممکن است سیستم‌ها به درستی کار نکنند

- در شرایط زیر سنسور دوربین ممکن است خطوط سفید (زرد) رنگ را تشخیص ندهد و عملکردهای مختلف به طور عادی عمل نکنند.
- سایه‌هایی روی جاده افتاده باشد که موازی با خطوط سفید (زرد) رنگ می‌باشد یا روی آن‌ها را پوشانده است.
- در صورت رانندگی در مناطق بدون خطوط سفید (زرد) رنگ، مانند جلوی جایگاه‌های اخذ عوارض، ایست‌های بازرسی یا تقاطع‌ها و غیره
- خطوط سفید (زرد) دارای ترک خوردگی باشند یا در جاده شبرنگ‌های برجسته (چشم‌گره‌ای) یا سنگ وجود داشته باشد.
- به دلیل وجود شن و غیره در جاده خطوط سفید (زرد) رنگ دیده نمی‌شوند یا به سختی دیده می‌شوند.
- رانندگی در جاده‌هایی که سطح آن‌ها به دلیل بارش باران، چاله‌های آب و غیره خیس می‌باشد.
- در صورتی که خطوط به رنگ زرد باشند (ممکن است تشخیص رنگ زرد در مقایسه با رنگ سفید برای سیستم مشکل‌تر باشد).
- خطوط سفید (زرد) رنگ از روی جدول یا غیره رد شده باشد.
- خودرو روی سطوح درخشان رانده می‌شود مانند سطح جاده‌های بتنی.
- خودرو روی خطوطی که به دلیل انعکاس نور درخشان است رانده می‌شود.
- رانندگی در مناطقی که میزان روشنایی به طور ناگهانی تغییر می‌کند، مانند ورودی و خروجی تونل‌ها و غیره.
- در صورتی که نور خورشید یا نور چراغ‌های جلوی خودروهای روبرو به دوربین تابیده شود.
- خودرو جایی که جاده از هم جدا می‌شود یا به هم می‌رسد رانده می‌شود.
- خودرو در سراسیمی رانده شود.
- خودرو در جاده‌هایی که به سمت راست یا چپ شیب دارند یا جاده‌های پر پیچ و خم رانده می‌شود.
- خودرو روی سطوح ناهموار یا پر دست‌انداز رانده شود.
- خودرو حول پیچ تند رانده می‌شود.
- خطوط جاده بیش از حد باریک یا پهن باشد.
- خودرو به دلیل حمل اجسام سنگین یا فشار نامناسب باد لاستیک کج شده باشد.
- در صورتی که فاصله خودروی شما تا خودروی جلویی بیش از اندازه کم باشد.
- حین رانندگی، خودرو به دلیل شرایط جاده به سمت بالا و پایین تکان می‌خورد (جاده‌های پر دست‌انداز و دارای ترک خوردگی).
- طلق چراغ‌های جلو کثیف هستند و نور ضعیفی در شب دارند یا پرتو نور منحرف شده باشد.
- خودرو در معرض باد مخالف باشد.
- خودرو لاین خود را تغییر داده یا از تقاطع عبور کرده باشد.
- لاستیک یخ‌شکن یا غیره نصب شده باشد.

■ پیام‌های هشدار

در صورت نمایش داده شدن پیام هشدار در صفحه نمایش چندمنظوره، از روش‌های مناسب جهت برطرف کردن مشکل پیروی نمایید.

پیغام هشدار	جزئیات / عملکردها
“Lane Departure Alert Malfunction Visit Your Dealer” (نقص فنی در سیستم هشدار انحراف از رانندگی بین خطوط، به عاملیت مجاز مراجعه نمایید.)	سیستم ممکن است به درستی کار نکند. ← جهت بررسی خودرو به عاملیت مجاز تویوتا یا تعمیرگاه‌های مجاز تویوتا مراجعه نمایید.
“Front Camera Vision Blocked Clean and Demist Windshield” (دوربین جلو مسدود شده است، شیشه جلو را تمیز کنید.)	آلودگی، قطرات باران، بخار، یخ، برف و غیره روی شیشه جلو در جلوی سنسور دوربین وجود دارد. ← سیستم LDA را خاموش کرده و آلودگی، قطرات باران، بخار، یخ، برف و غیره را از شیشه جلو پاک کرده و سپس سیستم LDA را به موقعیت روشن برگردانید.
“Front Camera Unavailable” (دوربین جلو در دسترس نمی‌باشد.)	شرایط عملکردی سنسور دوربین (دما و غیره) در دسترس نمی‌باشد. ← در صورتی که شرایط عملکردی سنسور دوربین (دما و غیره) مهیا باشد، سیستم LDA روشن می‌شود. سیستم LDA را خاموش نمایید، مدتی منتظر مانده و سپس سیستم LDA را به وضعیت روشن برگردانید.



جزئیات / عملکردها	پیغام هشدار
<p>به دلیل وجود نقص فنی در سنسوری غیر از سنسور دوربین، سیستم LDA به طور موقت خاموش می‌گردد.</p> <p>← سیستم LDA را خاموش نمایید و از روش‌های مناسب برطرف کردن مشکل در پیغام هشدار پیروی کنید.</p> <p>پس از آن، مدت کوتاهی خودرو را برانید و سپس سیستم LDA را به موقعیت روشن برگردانید.</p>	<p>“LDA Unavailable”</p> <p>(سیستم هشدار انحراف از رانندگی بین خطوط در دسترس نمی‌باشد.)</p>
<p>زمانی که سرعت خودرو 50km/h (32mph) یا کمتر باشد نمی‌توان از سیستم LDA استفاده کرد.</p> <p>← با سرعت 50km/h (32mph) یا بیشتر رانندگی کنید.</p>	<p>“LDA Unavailable Below Approx..50km/h (32mph)”</p> <p>(سیستم هشدار انحراف از رانندگی بین خطوط در سرعت زیر 50km/h در دسترس نمی‌باشد.)</p>

در صورت نمایش داده شدن پیغام هشدار متفاوت در صفحه، از دستورالعمل‌های نشان داده شده پیروی نمایید.

### ■ سفارشی سازی

تنظیمات زیر قابل تغییر می‌باشد.

جزئیات تنظیمات	عملکرد
حساسیت هشدار را تنظیم کنید.	هشدار انحراف از رانندگی بین خطوط
سیستم کمکی غربیلک فرمان را روشن و خاموش کنید.	عملکرد کنترل فرمان
عملکرد را فعال یا غیرفعال کنید.	هشدار حرکت به چپ و راست خودرو
حساسیت هشدار را تنظیم کنید.	

جهت آشنایی با چگونگی تغییر تنظیمات به صفحه ۶۷۹ مراجعه نمایید.

## RSA (سیستم کمکی تشخیص تابلوهای جاده)\*

### خلاصه‌ای از عملکرد سیستم

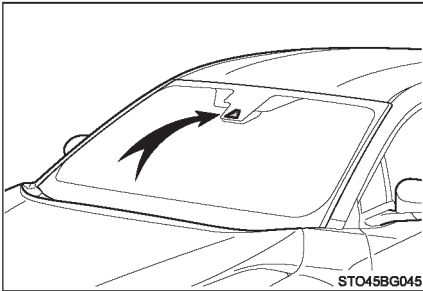

RSA با استفاده از سنسور دوربین تابلوهای جاده‌ای را تشخیص می‌دهد و از طریق صفحه نمایش چندمنظوره اطلاعاتی در اختیار راننده قرار می‌دهد.

اگر سیستم تشخیص دهد که خودرو با سرعتی بیش از محدودیت سرعت رانده می‌شود، علائم بازدارنده و غیره را در ارتباط با تابلوهای جاده شناسایی شده ارائه می‌دهد، این سیستم با استفاده از نمایش هشدار و بوق هشدار به راننده هشدار می‌دهد\*.

\*: تنظیمات لازم است که سفارشی سازی شوند.

هشدار

### ■ پیش از استفاده از سیستم RSA

بطور مطلق به سیستم RSA اتکا نکنید، سیستم RSA با ارائه اطلاعات به راننده کمک می‌کند، اما جایگزینی برای دید و هوشیاری راننده نمی‌باشد. همواره به علائم راهنمایی و رانندگی توجه داشته و ایمن رانندگی نمایید.  
بی‌توجهی و بی‌دقتی هنگام رانندگی منجر به بروز تصادف ناخواسته می‌گردد.

\*: در صورت تجهیز

### علامت در صفحه نمایش چندمنظوره

پس از اینکه سنسور دوربین تابلو را تشخیص دهد، زمانی که خودرو از کنار تابلو عبور می‌کند، علامت تابلو در صفحه نمایش چندمنظوره نمایش داده می‌شود.

- در صورت انتخاب اطلاعات سیستم کمکی در رانندگی، حداکثر سه علامت تابلو نمایش داده می‌شود. (← صفحه ۳۰۳)

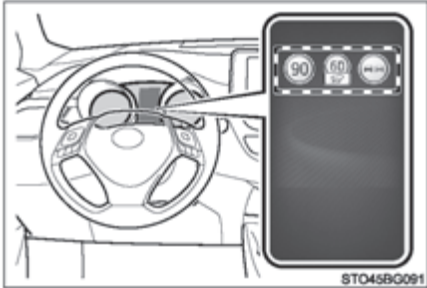

- زمانی که اطلاعات دیگری غیر از اطلاعات سیستم‌های کمکی در رانندگی انتخاب شود، علامت محدودیت سرعت و تمام علائم لغو شده، نمایش داده می‌شوند. (← صفحه ۳۰۳)

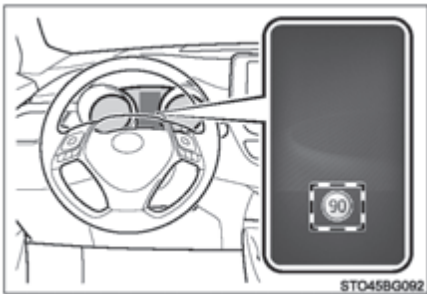



یک علامت سبقت ممنوع و یک علامت محدودیت سرعت با نشانه ضمیمه هستند که نمایش داده نمی‌شوند با این وجود اگر علائمی به جز محدودیت سرعت تشخیص داده شوند، آنها در یک کادر بسته زیر علامت محدودیت سرعت فعلی یادآوری خواهند شد.

### انواع علائم جاده‌ای قابل تشخیص

علائم جاده‌ای زیر شامل علائم الکترونیکی و علائم چشمک‌زن قابل تشخیص می‌باشند. علائم غیررسمی (خارج از مصوبه کنواسیون وین) یا علائم ترافیکی که جدیداً معرفی شده‌اند ممکن است قابل تشخیص نباشند.

صفحه نمایش چندمنظوره	شرح علامت
	آغاز/انتهای محدودیت سرعت
	ورود/خروج از بزرگراه
	جاده خیس
	بارندگی
	جاده یخ‌زده
	سطح شیب‌دار روشن/خاموش*
	علائم تکمیلی وجود دارد (محتوا تشخیص داده نمی‌شود)
	<p>تابلوی محدودیت سرعت همراه با علائم تکمیلی (بطور همزمان همراه با علامت محدودیت سرعت نمایش داده می‌شود).</p>  <p>(نمونه نمایشی)</p>

شرح علامت	صفحه نمایش چندمنظوره
آغاز / انتهای سبقت ممنوع	
تمام اطلاعات لغو شده است (همه محدودیت‌ها لغو می‌شوند. به قوانین پیش‌فرض جاده‌ای باز می‌گردد)	

\*: اگر نشانگر راهنما هنگام تغییر لاین عمل نکند، علائم نمایش داده نمی‌شوند.

### نمایش هشدار

در شرایط زیر، سیستم RSA با استفاده از نمایش هشدارها به راننده هشدار می‌دهد.

- در صورتی که سرعت خودرو از آستانه محدودیت سرعت نشان داده شده در صفحه نمایش چندمنظوره تجاوز کند، رنگ علامت تغییر می‌کند.
- در صورتی که تشخیص داده شود که خودرو هنگام نمایش علامت سبقت ممنوع در صفحه نمایش چندمنظوره سبقت گرفته است، علامت چشمک خواهد زد.

### ■ خاموش کردن اتوماتیک علامت تابلو RSA

- در شرایط زیر یک یا چند علامت بطور اتوماتیک خاموش می‌شوند.
- یک تابلو جدید برای فاصله مشخصی تشخیص داده نشده است.
- بدلیل پیچیدن به سمت راست یا چپ جهت جاده تغییر کند.

### ■ شرایطی که ممکن است سیستم بدرستی کار نکند یا تابلوهای جاده‌ای را تشخیص ندهد

- در شرایط زیر ممکن است سیستم RSA بطور عادی کار نکند، تابلوها را بدرستی تشخیص ندهد و علائم نادرست و غیره نمایش داده شود. با این وجود این نشان دهنده نقص فنی نمی‌باشد.
- موقعیت سنسور دوربین بدلیل برخورد ضربه شدید به سنسور و غیره تغییر کرده باشد.
- وجود آلودگی، برف، برچسب و غیره روی شیشه جلو و نزدیک سنسور دوربین.
- شرایط نامساعد آب و هوایی مانند بارش شدید باران، وجود مه، برف یا طوفان شن.
- تابش نور چراغ خودروهای روبرو، نور خورشید و غیره به سنسور دوربین تابیده شود.
- تابلوها کثیف، کم‌رنگ، خم شده باشند و در صورت وجود علائم الکترونیکی نور آنها ضعیف باشد.
- همه یا قسمتی از تابلو بوسیله برگ درختان، ستون و غیره پنهان شده باشند.
- فقط برای مدت زمان کوتاهی سنسور دوربین را رؤیت کند.
- حالت رانندگی (پیچیدن، تغییر لاین و غیره) نادرست تشخیص داده شود.
- اگر علامت برای لاین کنونی مناسب نباشد مثلاً وجود تابلو دقیقاً پس از فرعی آزادراه یا در لاین مجاور اندکی پیش از یکی شدن (متصل شدن).
- برچسب‌های چسبیده شده به عقب خودروی جلویی.
- علامتی شبیه علامت قابل تشخیص سیستم تشخیص داده شود.
- خودرو در کشوری با جهت عبور و مرور متفاوتی استفاده شود.
- تابلوهای سرعت جاده کناری ممکن است شناسایی و نمایش داده شود (در صورتی که در دید سنسور دوربین باشند) درحالی که خودرو در جاده اصلی رانده می‌شود.
- در محدوده خارج از جاده، تابلوهای سرعت ممکن است تشخیص و نمایش داده شوند (در صورتی که در دید سنسور دوربین باشند) درحالی که اطراف جاده حرکت می‌کنید.
- اطلاعات سرعت نمایش داده شده در صفحه نمایش و اطلاعات نمایش داده شده در سیستم موقعیت‌یاب (در صورت تجهیز) ممکن است بدلیل استفاده از داده‌های نقشه در سیستم موقعیت‌یاب متفاوت باشد.

■ در صورت رانندگی با خودرو در کشوری با واحدهای سرعت متفاوت زمانی که سیستم RSA علائم را براساس واحد اندازه‌گیری تنظیم شده در صفحه نمایش شناسایی می‌کند، لازم است واحد تنظیم شده صفحه نمایش تغییر داده شود. واحد تنظیم شده صفحه نمایش را با توجه به واحد سرعت علائم کشور فعلی تنظیم نمایید. (← صفحه ۶۷۹)

■ فعال و غیرفعال کردن سیستم



1 با فشار دادن کلیدهای ">" یا "<" کنترل صفحه کیلومتر



2 با فشار دادن کلیدهای "V" یا "Λ" کنترل صفحه کیلومتر



■ نمایش علامت محدودیت سرعت

اگر آخرین بار حین قرار دادن دکمه استارت در موقعیت خاموش "OFF"، علامت محدودیت سرعت در صفحه نمایش چندمنظوره در حال نمایش باشد، همان علامت دوباره هنگام قرار دادن دکمه استارت در موقعیت روشن "ON" نمایش داده خواهد شد.

■ سفارشی سازی

تنظیمات (مثال: محدوده هشدار سرعت‌گیری)، قابل تغییر است. (مشخصه‌های سفارشی‌سازی: ← صفحه ۶۷۹)

## رادار دینامیکی کروز کنترل همراه با محدوده گسترده قابل تطبیق با سرعت\*

### خلاصه‌ای از عملکرد

بدون فشردن پدال گاز توسط راننده، در حالت کنترل فاصله خودرو تا خودرو، جهت تطابق با تغییرات سرعت خودروی جلویی، خودرو به طور اتوماتیک سرعت خود را کم یا زیاد می‌کند. در حالت کنترل سرعت ثابت، خودرو با سرعت ثابت حرکت می‌کند. از سیستم رادار دینامیکی کروز کنترل همراه با محدوده گسترده قابل تطبیق با سرعت در بزرگراه‌ها و آزادراه‌ها استفاده نمایید.

- حالت کنترل فاصله خودرو تا خودرو (← صفحه ۳۱۰)
- حالت کنترل سرعت ثابت (← صفحه ۳۱۷)

① نمایشگر

② نشانگرها

③ سرعت تنظیم شده

④ کلید فاصله خودرو تا خودرو

⑤ کلید کروز کنترل





## هشدار

■ **پیش از به کار بردن رادار دینامیکی کروز کنترل همراه با محدوده گسترده قابل تطبیق با سرعت** صرفاً راننده مسئولیت رانندگی ایمن خودرو را برعهده دارد. بطور مطلق به سیستم اتکا نکنید و همواره ایمن برانید و به اطراف خود توجه لازم را داشته باشید.

سیستم رادار دینامیکی کروز کنترل همراه با محدوده گسترده قابل تطبیق با سرعت، یک سیستم کمکی ارائه شده در رانندگی است که به کاهش مسئولیت راننده کمک می‌کند. با این وجود، محدودیت‌هایی در این سیستم کمکی وجود دارد.

حتی زمانی که سیستم به طور معمول عمل می‌کند، شرایط شناخته شده توسط سیستم در خودروی عبوری ممکن است با شرایط مشاهده شده توسط راننده متفاوت باشد. بنابراین، راننده باید همواره هوشیار باشد، خطرات ناشی از هر موقعیتی را ارزیابی کرده و ایمن رانندگی کند.

در هنگام رانندگی اتکا زیاد به این سیستم یا فرض بر اینکه سیستم بطور ایمن می‌باشد حین رانندگی ممکن است باعث تصادف در نتیجه مرگ و صدمات جدی شود.

## ■ **توصیه‌های مرتبط با سیستم‌های کمکی در رانندگی**

توصیه‌های زیر را مد نظر قرار دهید، زیرا محدودیت‌هایی در ارائه کمک وجود دارد.

بی‌توجهی به آن‌ها منجر به بروز تصادف و آسیب‌های جسمی جدی یا مرگ می‌شود.

● به راننده در اندازه‌گیری فاصله کمک می‌کند.

سیستم رادار دینامیکی کروز کنترل همراه با محدوده گسترده قابل تطبیق با سرعت فقط به راننده در تعیین فاصله بین خودروی خود و خودرو در حال حرکت جلویی کمک می‌کند. این سیستم مکانیزمی نیست که اجازه دهد در حالت بی‌دقتی یا بی‌اعتنایی رانندگی کنید و در شرایط کاهش محدوده دید به راننده کمکی نمی‌کند. لازم است راننده به اطراف خودرو توجه کامل داشته باشد.

● به راننده در تعیین فاصله مناسب کمک می‌کند.

سیستم رادار دینامیکی کروز کنترل همراه با محدوده گسترده قابل تطبیق با سرعت تعیین می‌کند آیا فاصله بین خودروی خود و خودروی در حال حرکت جلویی مناسب است یا خیر. این سیستم قادر به انجام انواع مقایسه‌های دیگر نیست. بنابراین کاملاً لازم است راننده هوشیار باشد و احتمال بروز هر خطری را در شرایطی تعیین نماید.

● به راننده در هدایت خودرو کمک می‌کند.

سیستم رادار دینامیکی کروز کنترل همراه با محدوده گسترده قابل تطبیق با سرعت توانایی محدودی در جلوگیری یا اجتناب از بروز تصادف با خودروی در حال حرکت جلویی دارد. بنابراین در صورت وجود هر خطری، راننده باید بلافاصله و رأساً خودرو را کنترل کرده و جهت رعایت ایمنی در تمامی موارد باید عکس‌العمل مناسبی نشان دهد.



هشدار

■ **جلوگیری از فعال شدن ناخواسته سیستم رادار دینامیکی کروز کنترل همراه با محدوده گسترده قابل تطبیق با سرعت**

در صورت استفاده نکردن از سیستم رادار دینامیکی کروز کنترل همراه با محدوده گسترده قابل تطبیق با سرعت، با استفاده از دکمه روشن- خاموش "ON-OFF"، سیستم را در موقعیت غیرفعال قرار دهید.

■ **موقعیت‌هایی که استفاده از رادار دینامیکی کروز کنترل همراه با محدوده گسترده قابل تطبیق با سرعت مناسب نمی‌باشد.**

در شرایط زیر از سیستم رادار دینامیکی کروز کنترل همراه با محدوده گسترده قابل تطبیق با سرعت استفاده نکنید. انجام این کار ممکن است باعث کنترل نامناسب سرعت و موجب تصادف و در نتیجه صدمات جسمی جدی و حتی مرگ گردد.

- رانندگی در جاده‌هایی که عابرین پیاده و دوچرخه‌سواران و غیره وجود دارد.
- در ترافیک سنگین
- در جاده‌هایی با پیچ تند
- در جاده‌های پیچ در پیچ
- در جاده‌های لغزنده همانند جاده‌های خیس باران یا پوشیده از یخ و برف
- در سرازیری‌های تند یا جاهایی که تغییرات ناگهانی ارتفاع بین قله و قعر جاده وجود داشته باشد.
- حین رانندگی در سرازیری تند ممکن است سرعت خودرو از سرعت تنظیم شده تجاوز کند.
- در ورودی‌های آزادراه و بزرگراه
- زمانی که شرایط آب و هوایی به اندازه‌ای نامناسب است که از شناسایی صحیح سنسورها جلوگیری می‌کند. (مه، برفی، طوفان، باران سنگین و غیره)
- در صورت وجود باران، برف و غیره در سطح جلویی سنسور رادار یا سنسور دوربین
- رانندگی در شرایط ترافیکی که مکرراً نیاز به کم کردن و زیاد کردن سرعت داریم.
- زمانی که خودروی شما در حال کشیدن تریلر است یا حین بکسل شدن اضطراری.
- زمانی که بوق هشدار نزدیک شدن، به دفعات شنیده شود.

### رانندگی در حالت کنترل فاصله خودرو تا خودرو

این حالت، با استفاده از سنسور رادار، به منظور شناسایی وجود خودروهای جلوتر با فاصله بیش از ۱۰۰ متر فاصله تا خودروی بعدی را مشخص کرده و به منظور حفظ فاصله مناسب تا خودروی بعدی عمل می‌کند. توجه داشته باشید که در صورت رانندگی در سرازیری‌های طولانی، دامنه فاصله خودرو تا خودرو کمتر خواهد شد.

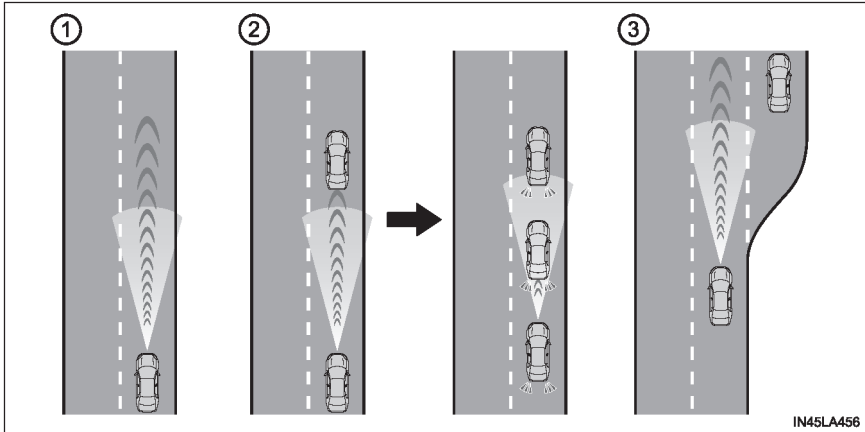

#### ① نمونه‌ای از سرعت یکنواخت ثابت کروز

اگر خودرویی در جلوی شما نباشد.

خودرو در سرعت تنظیم شده توسط راننده حرکت می‌کند. فاصله مورد نظر خودرو تا خودرو نیز می‌تواند با فعال کردن دکمه سیستم کنترل فاصله خودرو تا خودرو تنظیم شود.

② نمونه‌ای از کاهش سرعت یکنواخت و ادامه حرکت با سرعت یکنواخت

زمانی که خودروی جلویی با سرعت کمتر از سرعت تنظیم شده نمایشی حرکت می‌کند. هنگامی که خودرویی در حال حرکت در جلویتان شناسایی شود، سیستم بطور اتوماتیک سرعت خودروی شما را کاهش می‌دهد. اگر کاهش سرعت بیشتری لازم باشد، سیستم ترمزها را درگیر می‌کند (چراغ‌های ترمز در این لحظه روشن می‌شوند). سیستم به تغییرات سرعت خودروی جلویی پاسخ می‌دهد تا فاصله خودرو تا خودرو که توسط راننده تنظیم شده است حفظ گردد. در صورتی که سیستم نتواند به اندازه مناسب سرعت را کاهش دهد و از نزدیک شدن خودروی شما به خودروی جلویی جلوگیری کند، با صدای هشدار نزدیک شدن، شما را آگاه می‌سازد. در صورت توقف خودروی جلویی، خودروی شما نیز متوقف می‌گردد (خودرو بوسیله سیستم کنترل متوقف می‌گردد). پس از اینکه خودروی جلویی شروع به حرکت کرد، اهرم کروز کنترل را به سمت بالا فشار دهید یا پدال گاز را فشار دهید تا حرکت با سرعت یکنواخت پشت سر خودروی جلویی از سر گرفته شود.

③ نمونه‌ای از افزایش سرعت

هنگامی که خودرویی با سرعت کمتر از سرعت تنظیم شده در جلوی خودروی شما وجود نداشته باشد. سیستم سرعت را افزایش داده تا به سرعت تنظیم شده برسد. سپس سیستم با سرعت ثابت تنظیم شده به حرکت ادامه می‌دهد.

تنظیم کردن سرعت خودرو (حالت کنترل فاصله خودرو تا خودرو)

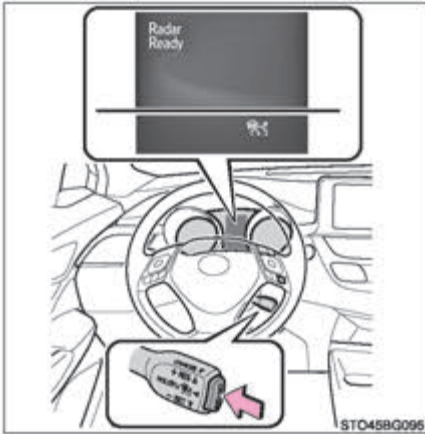

1 برای فعال کردن کروز کنترل دکمه "ON-OFF"

را فشار دهید.

نشانهگر رادار کروز کنترل روشن شده و پیغامی در صفحه نمایش چندمنظوره نمایش داده می‌شود. دکمه را مجدد فشار دهید تا کروز کنترل غیرفعال شود.

اگر دکمه "ON-OFF" به مدت ۱/۵ ثانیه یا بیشتر فشرده و نگه داشته شود، سیستم در حالت کنترل سرعت ثابت روشن می‌شود. (← صفحه ۳۱۷)

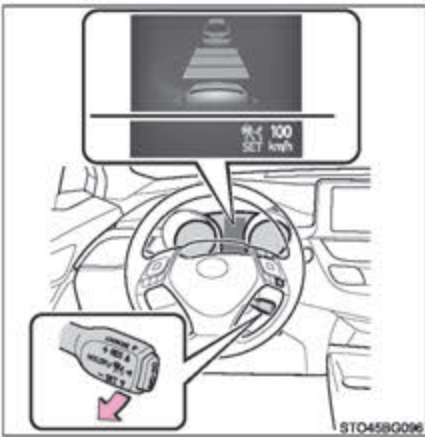

2 با فشردن پدال گاز، سرعت خودرو را تا مقدار

دلخواه (بیش از 50km/h [30mph] افزایش یا کاهش دهید و با فشار دادن اهرم به سمت پایین، سرعت را تنظیم نمایید.

نشانهگر "SET" کروز کنترل روشن می‌شود.

در لحظه رها کردن اهرم، سرعت خودرو همان سرعت تنظیم شده می‌شود.

اگر اهرم درگیر باشد در حالی که سرعت خودرویی جلوی، کمتر از 50km/h (30mph) شود، سرعت تنظیم شده در حدود 50km/h (30mph) تنظیم خواهد شد.

### کم و زیاد کردن سرعت تنظیم شده

برای تغییر سرعت تنظیم شده، اهرم را تا رسیدن به سرعت دلخواه بالا یا پایین فشار دهید تا سرعت نمایش داده شود.

#### ① افزایش سرعت

(به جز زمانی که خودرو به وسیله کنترل سیستم درحالت کنترل فاصله خودرو تا خودرو متوقف شده است.)

#### ② کاهش سرعت

تنظیمات دقیق: اهرم را به صورت لحظه‌ای در جهت دلخواه حرکت دهید.

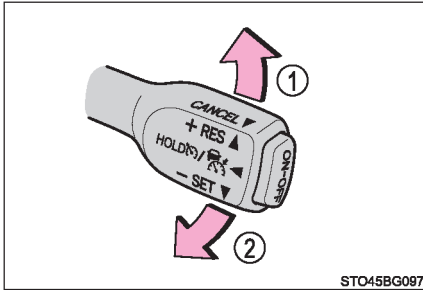

تنظیمات بیشتر: اهرم را به طرف بالا و پایین نگه دارید تا زمانی که سرعت دلخواه به دست آمد، آن را رها کنید.

درحالت کنترل فاصله خودرو تا خودرو، سرعت تنظیم شده و به شرح زیر افزایش یا کاهش خواهد یافت: تنظیمات دقیق: \*1 5 km/h (3.1 mph) یا \*2 5 mph (8 km/h) هر بار که اهرم را حرکت دهید. تنظیمات بیشتر: \*1 5 km/h (3.1 mph) یا \*2 5 mph (8 km/h) تا زمانی که اهرم برای طولانی مدت نگه داشته شود، سرعت را افزایش یا کاهش می‌دهد.

درحالت کنترل سرعت ثابت (← صفحه ۳۱۷)، سرعت تنظیم شده به شرح زیر افزایش یا کاهش می‌یابد: تنظیمات دقیق: \*1 1 km/h (0.6 mph) یا \*2 1 mph (1.6 km/h) هر بار که اهرم را حرکت دهید. تنظیمات بیشتر: تا زمانی که اهرم نگه داشته شود، سرعت تغییر خواهد کرد.

\*1: زمانی که سرعت تنظیم شده به "Km/h" نمایش داده شود.

\*2: زمانی که سرعت تنظیم شده به "MPH" نمایش داده شود.

### تغییر فاصله خودرو تا خودرو (حالت کنترل فاصله خودرو تا خودرو)

به روش زیر با فشار دادن کلید فاصله خودرو تا خودرو تغییر می‌کند:

① فاصله طولانی

② فاصله متوسط

③ فاصله کوتاه

با قرار دادن دکمه استارت در موقعیت "ON" فاصله خودرو تا خودرو بطور اتوماتیک در حالت فاصله طولانی تنظیم شده است.



اگر خودرویی در جلوی خودروی شما در حال حرکت است، علامت خودروی جلویی نیز روی صفحه نمایش داده می‌شود.

### تنظیمات فاصله خودرو تا خودرو (حالت کنترل فاصله خودرو تا خودرو)

از جدول زیر فاصله را انتخاب نمایید. توجه داشته باشید که فاصله‌های نشان داده شده بر مبنای سرعت 80km/h(50mph) می‌باشد. بسته به سرعت خودرو فاصله خودرو تا خودرو افزایش یا کاهش پیدا می‌کند. زمانی که خودرو به وسیله سیستم کنترل متوقف می‌گردد، صرفنظر از تنظیمات فاصله خودرو تا خودرو، این فاصله حدود ۳ متر (10ft.) تا ۵ متر (16ft.) خواهد بود.

فاصله خودرو تا خودرو	انتخاب فاصله
حدود 50m (160 ft.)	طولانی
حدود 40m (130 ft.)	متوسط
حدود 30m (100 ft.)	کوتاه

از سرگیری حرکت با سرعت یکنواخت پشت سر خودروی جلویی زمانی که خودرو به وسیله سیستم کنترل (حالت کنترل فاصله خودرو تا خودرو) متوقف شده است.

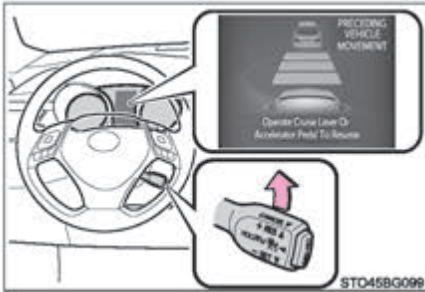

پس از اینکه خودروی جلویی شما شروع به حرکت کرد، اهرم را به سمت بالا فشار دهید. پس از شروع به حرکت خودروی جلویی، اگر پدال گاز فشار داده شود خودرو شما حرکت با سرعت یکنواخت پشت سر خودروی جلویی را از سر می‌گیرد.

### لغو و از سرگیری کنترل سرعت

① با کشیدن اهرم به سمت خود، عملکرد کنترل سرعت لغو می‌گردد. با فشار دادن پدال ترمز نیز عملکرد کنترل سرعت لغو می‌گردد. (زمانی که خودرو بوسیله سیستم کنترل متوقف شده باشد، با فشار دادن پدال ترمز تنظیمات لغو نمی‌شود.)

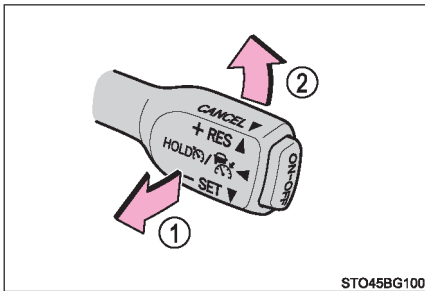

② با فشار دادن اهرم به سمت بالا عملکرد کروز کنترل از سر گرفته می‌شود و سرعت خودرو به سرعت تنظیم شده باز می‌گردد.

با این وجود اگر خودروی جلویی شناسایی نگردد زمانی که سرعت خودرو 40km/h (25mph) یا کمتر می‌شود، عملکرد سیستم کروز کنترل از سر گرفته نمی‌شود.



### هشدار نزدیک شدن (حالت کنترل فاصله خودرو تا خودرو)

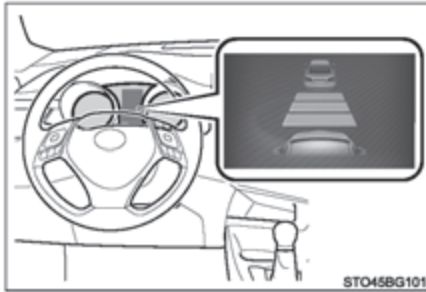

در صورت نزدیک شدن بیش از اندازه خودرویتان به خودروی جلویی، اگر امکان کاهش سرعت مناسب بطور اتوماتیک از طریق کروزرکنترل وجود نداشته باشد، برای هشدار به راننده نمایشگر چشمک زده و بوق هشدار شنیده می‌شود. مانند زمانی که پشت سر خودرویی در حال حرکت هستید و خودروی دیگری جلوی خودروی شما می‌پیچد. برای حفظ فاصله مناسب خودرو تا خودرو ترمزها را درگیر نمایید.

#### ■ ممکن است هشدار داده نشود اگر

- در موارد زیر علی‌رغم فاصله کم خودرو تا خودرو ممکن است هشدار داده نشود.
- زمانی که سرعت خودروی جلویی مطابق با یا بیشتر از سرعت خودروی شما باشد.
- زمانی که خودروی جلویی با سرعت بسیار کمی حرکت می‌کند.
- بلافاصله پس از اینکه سرعت کروزرکنترل تنظیم شود.
- زمانی که پدال گاز فشرده شود.

## انتخاب حالت کنترل سرعت ثابت

در صورت انتخاب حالت کنترل سرعت ثابت، خودرو بدون اینکه فاصله خودرو تا خودرو را کنترل نماید، سرعت تنظیم شده را حفظ خواهد کرد. این حالت را فقط زمانی انتخاب نمایید که حالت کنترل فاصله خودرو تا خودرو به دلیل کثیفی سنسور رادار عملکرد درستی ندارد.

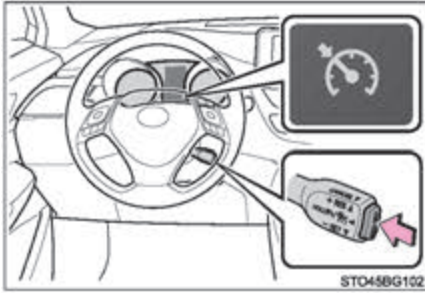

1 هنگام خاموش بودن کروز کنترل، دکمه "ON-OFF" را به مدت ۱/۵ ثانیه یا بیشتر فشار داده و نگه دارید. بلافاصله پس از فشار دادن "ON-OFF"، نشانگر رادار کنترل کروز روشن می‌شود. پس از آن به نشانگر کروز کنترل تغییر می‌کند. تغییر به حالت کنترل سرعت ثابت فقط زمانی امکانپذیر است که اهرم کروز کنترل در حالت خاموش باشد.

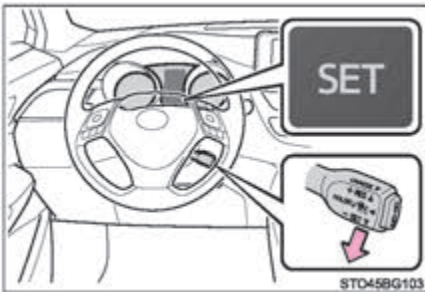

2 سرعت را با عملکرد پدال گاز افزایش یا کاهش دهید تا سرعت موردنظر به دست آید (بالاتر از حدود 50Km/h [30 mph] و اهرم را به سمت پایین فشار دهید تا سرعت تنظیم گردد. وقتی نشانگر "SET" کروز کنترل روشن می‌شود، سرعت خودرو در لحظه‌ای که اهرم رها می‌شود، سرعت تنظیم شده خواهد شد.  
تنظیمات سرعت: ← صفحه ۳۱۳  
لغو و از سرگیری تنظیمات سرعت: ← صفحه ۳۱۵

## ■ رادار دینامیکی کروز کنترل همراه با محدوده گسترده قابل تطبیق با سرعت را می‌توان در شرایط زیر فعال نمود:

- اهرم تعویض دنده در موقعیت D باشد.
  - سرعت خودرو بیش از حدود 50km/h (30mph) باشد.
- با این وجود زمانی که خودروی جلویی شناسایی شود، رادار دینامیکی کروز کنترل همراه با محدوده گسترده قابل تطبیق با سرعت را حتی اگر سرعت خودرو 50km/h (30mph) یا کمتر باشد، می‌توان تنظیم نمود.

## ■ شتابگیری پس از تنظیم سرعت خودرو

خودرو توسط پدال گاز شتاب می‌گیرد. پس از شتابگیری، سرعت تنظیم شده از سرگرفته می‌شود. با این وجود، حین استفاده از حالت کنترل فاصله خودرو تا خودرو، سرعت خودرو ممکن است به کمتر از سرعت تنظیم شده، کاهش یابد تا فاصله خود را تا خودروی جلویی حفظ نماید.

## ■ لغو اتوماتیک حالت کنترل فاصله خودرو تا خودرو

- حالت کنترل فاصله خودرو تا خودرو در شرایط زیر به طور اتوماتیک لغو می‌شود:
- در صورتی که هیچ خودرویی در جلو خودروی شما نباشد و سرعت واقعی خودرو تا زیر 40km/h (25mph) کاهش پیدا کند.
  - در صورتی که خودروی شما پشت سر خودروی جلویی با سرعت کمتر از حدود 40km/h (25mph) در حال حرکت باشد و خودروی جلویی از لاین خارج شود. در واقع سنسور نمی‌تواند به درستی خودرو را شناسایی نمی‌کند.
  - سیستم VSC فعال شود.
  - سیستم TRC برای مدتی فعال شود.
  - اگر سیستم VSC یا TRC با فشار دادن کلید VSC OFF غیرفعال شود.
  - اگر سنسور به هر طریقی پوشانده شده باشد، نمی‌تواند به درستی تشخیص دهد.
  - ترمزگیری پیشگیری از تصادف فعال باشد.
  - ترمز دستی درگیر باشد.
  - خودرو توسط سیستم کنترل روی شیب تند متوقف شده باشد.
  - در صورت توقف خودرو بوسیله کنترل سیستم، موارد زیر تشخیص داده می‌شود:
    - راننده کمر بند ایمنی خود را نبسته باشد.
    - درب سمت راننده باز باشد.
    - خودرو به مدت ۳ دقیقه متوقف شده است.
- اگر به هر دلیلی حالت کنترل فاصله خودرو تا خودرو به طور اتوماتیک غیرفعال گردد، ممکن است نقصی در سیستم وجود داشته باشد. با عاملیت مجاز تویوتا یا تعمیرگاه‌های مجاز تویوتا تماس بگیرید.

#### ■ لغو اتوماتیک حالت کنترل سرعت ثابت

در شرایط زیر حالت کنترل سرعت ثابت به طور اتوماتیک غیرفعال می‌گردد:

- سرعت واقعی خودرو بیش از 16km/h (10mph) کمتر از سرعت تنظیم شده خودرو باشد.
- سرعت واقعی خودرو به کمتر از 40km/h (25mph) برسد.
- سیستم VSC فعال باشد.
- برای مدتی سیستم TRC فعال باشد.
- با فشار دادن کلید VSC OFF، سیستم‌های VSC یا TRC غیرفعال شوند.
- حالت ترمزگیری پیشگیری از تصادف فعال شود.

اگر به هر دلیلی حالت کنترل فاصله خودرو تا خودرو به طور اتوماتیک لغو شود، ممکن است نقصی در این سیستم وجود داشته باشد. با عاملیت مجاز توپوتا یا تعمیرگاه‌های مجاز توپوتا تماس بگیرید.

#### ■ پیغام‌ها و بوق‌های هشدار برای رادار دینامیکی کروز کنترل همراه با محدوده گسترده قابل تطبیق با سرعت

پیغام‌ها و بوق‌های هشدار برای نشان دادن نقص فنی در سیستم استفاده می‌گردند و حین رانندگی نیاز به توجه به هشدارها را به اطلاع راننده می‌رساند. اگر پیغام هشدار در صفحه نمایش چندمنظوره نشان داده نشود، پیغام را خوانده و از دستورالعمل‌های آن پیروی نمایید.

#### ■ مواردی که سنسور ممکن است خودروی جلویی را بدرستی تشخیص ندهد.

در موارد زیر و بسته به شرایط، اگر کاهش سرعت سیستم کافی نباشد، پدال ترمز را فشار دهید یا اگر افزایش سرعت لازم است پدال گاز را فشار دهید. به دلیل اینکه سنسور قادر به تشخیص صحیح این خودروها نمی‌باشد، سیستم هشدار نزدیک شدن خودرو ممکن است فعال نشود (← صفحه ۳۱۶).

- خودروهایی که به طور ناگهانی جلوی خودروی شما می‌پیچند.
- خودروهایی که با سرعت پایین در حال حرکت می‌باشند.
- خودروهایی که در یک لاین حرکت نمی‌کنند.

- خودروهایی با انتهای عقب کوچک (تریلرهایی بدون بار و غیره)

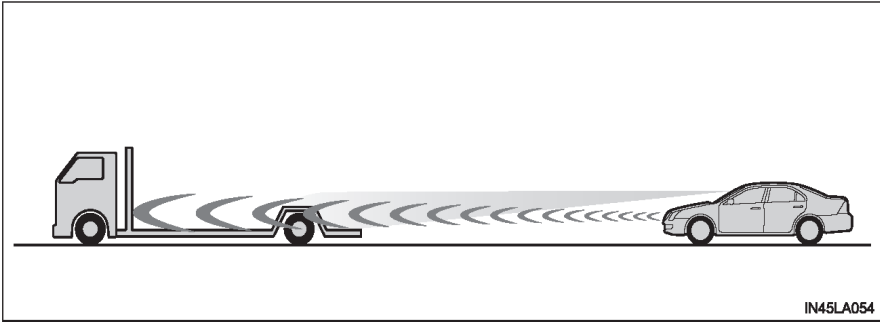

- موتور سیکلت‌هایی که در یک لاین حرکت می‌کنند.
- در صورتی که آب یا برف در اطراف خودروها پخش می‌شود از عملکرد شناسایی سنسور جلوگیری می‌کند.
- در صورتی که سرخودرو روبه بالا باشد (به وسیله بار سنگین در محفظه بار و غیره ایجاد می‌شود).

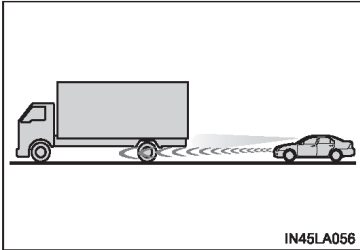
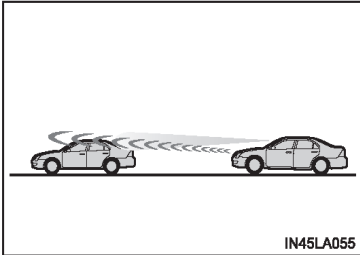

- خودروی جلویی ارتفاع زیادی از سطح زمین داشته باشد.

- شرایطی که تحت آن ممکن است کنترل فاصله خودرو تا خودرو به درستی کار نکند. در شرایط زیر، از پدال ترمز (یا با استفاده از پدال گاز بسته به شرایط) در صورت لزوم استفاده کنید. از آنجایی که ممکن است سنسور قادر به شناسایی خودروهای جلویی نباشد و سیستم هم بدرستی کار نکند.
- پیچ‌ها یا عرض لاین‌ها بسیار باریک باشند.

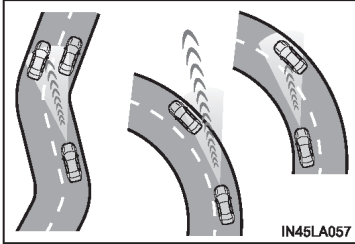

- زمانی که عملکرد غربیلک فرمان یا موقعیت خودروی شما در لاین ناپایدار باشد.

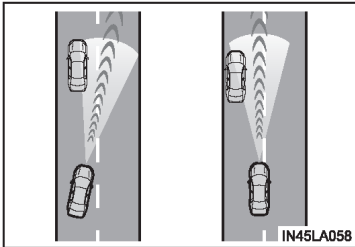

- زمانی که خودروی جلویی ناگهان سرعت خود را کاهش دهد.

## کروز کنترل\*

### خلاصه‌ای از عملکرد سیستم

از سیستم کروز کنترل برای حفظ سرعت ثابت بدون فشار دادن پدال گاز استفاده نمایید.

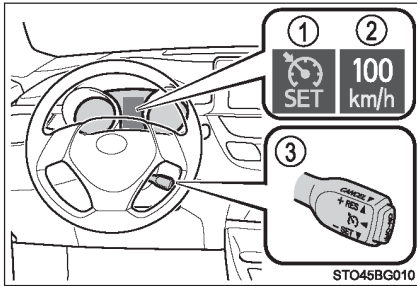

① نشانگرها

② سرعت تنظیم شده

③ کلید کروز کنترل

\*: در صورت تجهیز

### تنظیمات سرعت خودرو

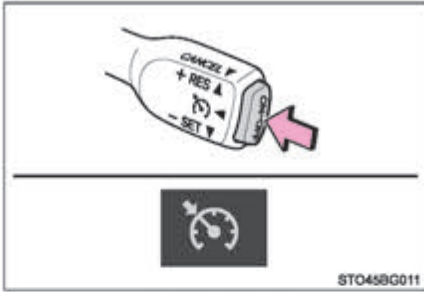

1 با فشردن دکمه روشن/ خاموش "ON-OFF" کروز کنترل را فعال نمایید. نشانگر کروز کنترل در صفحه نمایش چندمنظوره نمایش داده می‌شود. بار دیگر دکمه را فشار دهید تا کروز کنترل غیرفعال شود.

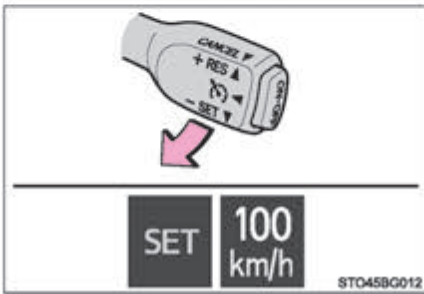

2 با پدال گاز سرعت خودرو را به حد دلخواه (بیش از حدود 40km/h [25mph] افزایش یا کاهش دهید و به منظور تثبیت سرعت، اهرم را به سمت پایین فشار دهید. نشانگر "SET" کروز کنترل روشن و سرعت تنظیم شده در صفحه نمایش چندمنظوره می‌شود. در لحظه رها کردن اهرم، سرعت خودرو همان سرعت تنظیم شده می‌شود.



### افزایش یا کاهش سرعت تنظیم شده

برای تغییر سرعت تنظیم شده، اهرم را تا زمان رسیدن به سرعت تنظیمی دلخواه حرکت دهید.

① افزایش سرعت

② کاهش سرعت

تنظیمات دقیق: اهرم را به صورت لحظه‌ای در جهت دلخواه حرکت دهید.  
تنظیمات بیشتر: اهرم را در جهت دلخواه نگه دارید.

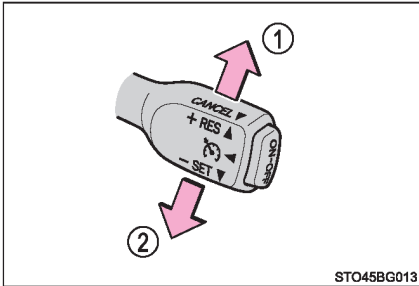

STO45BG013

سرعت تنظیم شده به روش زیر افزایش یا کاهش می‌یابد:

تنظیمات دقیق: با هر بار فشار اهرم، سرعت تا  $1 \text{ km/h}$  ( $0.6 \text{ mph}$ )\*1 یا  $2 \text{ km/h}$  ( $1.6 \text{ mph}$ )\*2 تغییر می‌کند.

تنظیمات بیشتر: تا زمانی که اهرم نگه داشته شود، سرعت به طور مداوم تغییر می‌کند.

\*1: اگر سرعت تنظیم شده به "Km/h" نمایش داده شود.

\*2: اگر سرعت تنظیم شده به "MPH" نمایش داده شود.

### لغو و از سرگیری کنترل سرعت

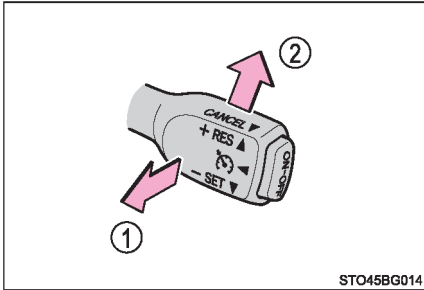

- 1 اهرم را به سمت خود بکشید تا کنترل سرعت لغو شود.  
در صورت فشار دادن پدال ترمز تنظیم سرعت لغو می‌شود.
- 2 اهرم را به سمت بالا فشار دهید تا کنترل سرعت ثابت از سر گرفته شود.

به‌هر حال وقتی سرعت خودرو بیش از حدود 40km/h (25mph) باشد، از سرگیری امکان‌پذیر خواهد بود.

■ **کروز کنترل زمانی فعال می‌شود که**

- اهرم تعویض دنده در موقعیت D باشد.
- سرعت خودرو بیش از حدود 40 km/h (25 mph) باشد.

■ **افزایش سرعت پیس از تنظیم کردن سرعت خودرو**

- سرعت خودرو را می‌توان با پدال گاز افزایش داد. پس از افزایش سرعت، سرعت تنظیم شده از سرگرفته می‌شود.
- حتی بدون لغو کردن سیستم کروز کنترل، برای افزایش سرعت تنظیم شده ابتدا سرعت خودرو را به سرعت دلخواه افزایش دهید و سپس اهرم کروز کنترل را به سمت پایین فشار دهید تا سرعت جدید تنظیم شود.

■ **لغو اتوماتیک کروز کنترل**

- در هر کدام از شرایط زیر سیستم کروز کنترل لغو می‌شود.
- سرعت واقعی خودرو بیش از حدود 16km/h (10mph) زیر سرعت ثابت خودرو کاهش یابد.
- در این حالت، سرعت تنظیم شده به حافظه سپرده شده و از سر گرفته خواهد شد.
- سرعت واقعی خودرو زیر حدود 40km/h (25mph) باشد.
- VSC فعال شده باشد
- برای مدت زمانی سیستم TRC فعال شود.
- با فشار دادن کلید VSC OFF، سیستم VSC یا TRC غیرفعال شود.
- محدود کننده سرعت فعال شود. (در صورت تجهیز)

■ **اگر پیغام "Check Cruise Control System Visit Your Dealer" (جهت بررسی سیستم**

**کروز کنترل به عاملیت مجاز مراجعه نمایید) در صفحه نمایش چندمنظوره نمایش داده شود.**  
 برای غیرفعال نمودن کروز کنترل دکمه "ON- OFF" را فشار دهید، برای فعال شدن، مجدد دکمه را فشار دهید.

اگر سرعت کروز کنترل را نمی‌توان تنظیم نمود یا اگر بلافاصله پس از فعال کردن، کروز کنترل غیرفعال می‌شود، ممکن است سیستم کروز نقصی داشته باشد. برای کنترل و بازرسی خودرو به عاملیت مجاز تویوتا یا تعمیرگاه‌های مجاز تویوتا مراجعه نمایید.



هشدار

- برای جلوگیری از فعال شدن ناخواسته کروز کنترل در صورت عدم استفاده از کروز کنترل دکمه "ON-OFF" را فشار دهید تا کروز کنترل غیرفعال شود.
- موقعیت‌های نامناسب برای فعال کردن کروز کنترل در شرایط زیر از کروز کنترل استفاده نکنید.
  - در غیر این صورت می‌تواند منجر به از دست دادن کنترل خودرو، صدمات جسمی جدی و حتی مرگ گردد.
  - در ترافیک سنگین
  - در جاده‌های دارای پیچ‌های تند
  - در جاده‌های پرپیچ و خم
  - در جاده‌های لغزنده همانند جاده‌های پوشیده از باران، یخ یا برف
  - رانندگی در سرازیری یا شیب تند
  - ممکن است حین رانندگی در سرازیری تند سرعت خودرو از سرعت تنظیمی بالاتر رود.
  - حین یک کشیدن خودروتان یا بکسل کردن اضطراری

## انتخاب حالت رانندگی

در شرایط مختلف رانندگی می‌توان یکی از سه حالت رانندگی را انتخاب کرد.

حالت رانندگی را انتخاب کنید.

### تغییر دادن حالت رانندگی

جهت انتخاب حالت رانندگی، عملکردهای نشان داده شده در صفحه نمایش چندمنظوره را انجام دهید.

1 با فشار دادن کلیدهای ">" یا "<" کنترل صفحه کیلومتر  را انتخاب نمایید.

2 با فشار دادن کلیدهای "۸" یا "۷" کنترل صفحه کیلومتر، "Drive Mode" (حالت رانندگی) را انتخاب نمایید.

3 با فشار دادن کلیدهای "۸" یا "۷" کنترل صفحه کیلومتر، حالت رانندگی را انتخاب نمایید.

### حالت‌های رانندگی

● حالت عادی "NORMAL"

تعادلی مطلوب در مصرف بهینه سوخت، راحتی و عملکرد پویا (دینامیکی) ارائه داده و مناسب برای رانندگی در شهر می‌باشد.

● حالت اسپرت "SPORT"

حالت اسپرت سیستم هیبریدی را برای شتابگیری سریع و نرم کنترل می‌کند. همچنین فرمان‌گیری را تغییر داده و عکس‌العمل فرمان حین رانندگی پرهیجان، مطابق با انتظار خواهد بود، مثل رانندگی در جاده‌های پرپیچ و خم.

در صورت انتخاب حالت رانندگی اسپرت، نشانگر "SPORT" در صفحه نمایش چندمنظوره نشان داده می‌شود.

- حالت مصرف بهینه سوخت "ECO"  
این حالت رانندگی به راننده جهت شتابگیری در حالت مصرف بهینه سوخت کمک می‌کند و از طریق محدود کردن عملکرد دریچه گاز و کنترل عملکرد سیستم تهویه مطبوع (سیستم سرمایش/ گرمایش) مصرف سوخت را بهینه می‌نماید.  
در صورت انتخاب حالت رانندگی ECO، نشانگر "ECO MODE" در صفحه نمایش چندمنظوره نشان داده می‌شود.  
در صورت استفاده از سیستم تهویه مطبوع، سیستم بطور اتوماتیک به حالت ECO سیستم تهویه مطبوع تغییر می‌کند (← صفحه ۴۸۴) و امکان رانندگی حتی با مصرف سوخت بهتر فراهم می‌شود.

#### ■ در صورت لغو حالت "SPORT"/ "ECO"

- حالت رانندگی را مجدد انتخاب نمایید. در صورت قرار دادن دکمه استارت در موقعیت OFF خاموش، حالت رانندگی "SPORT" لغو می‌شود.
- حتی اگر دکمه استارت در موقعیت خاموش OFF قرار داشته باشد، تا زمانی که حالت رانندگی دیگری انتخاب گردد، حالت "NORMAL" و "ECO" بطور اتوماتیک لغو نمی‌شوند.
- تغییر بین حالت‌های رانندگی زمانی که سیستم هیبریدی (حالت EV) فعال است.  
← صفحه ۲۳۰

سیستم محدود کننده سرعت \*

خلاصه‌ای از عملکرد

با استفاده از کلید کروز کنترل می‌توان حداکثر سرعت مورد نظر را تنظیم نمود. سیستم محدود کننده سرعت از افزایش سرعت خودرو از سرعت تنظیم شده جلوگیری می‌کند.

① نشانگر

② کلید محدود کننده سرعت

③ سرعت تنظیم شده

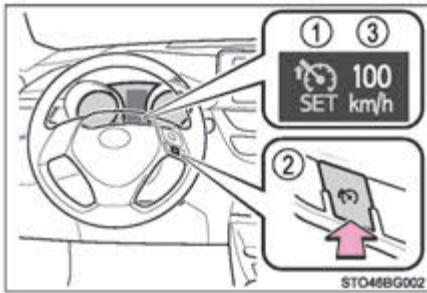

### تنظیم کردن سرعت خودرو

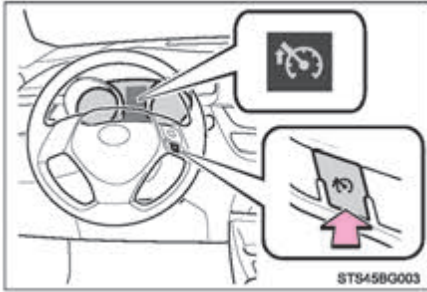

1 جهت فعال کردن سیستم محدود کننده سرعت، کلید را فشار دهید. برای غیرفعال کردن سیستم محدود کننده سرعت، کلید را مجدد فشار دهید.

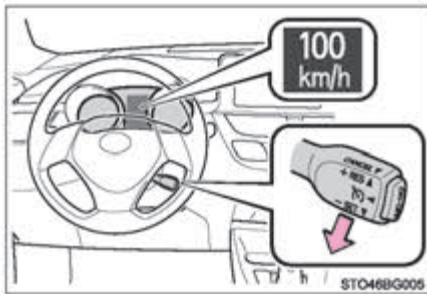

2 برای رسیدن به سرعت مورد نظر، سرعت خودرو را کاهش یا افزایش دهید و اهرم را به سمت پایین فشار داده تا حداکثر سرعت مورد نظر تنظیم گردد.  
در صورتی که سرعت خودرو کمتر از (20mph) 30km/h می‌باشد، اگر اهرم به سمت پایین فشار داده شود، سرعت تنظیم شده (20mph) 30km/h خواهد شد.



### کاهش و افزایش سرعت تنظیم شده

① افزایش سرعت

② کاهش سرعت

تا رسیدن به تنظیمات سرعت مورد نظر اهرم را نگه دارید.  
تنظیم دقیق سرعت تنظیم شده را با کمی فشار دادن اهرم به سمت بالا یا پایین و رها کردن آن انجام دهید.

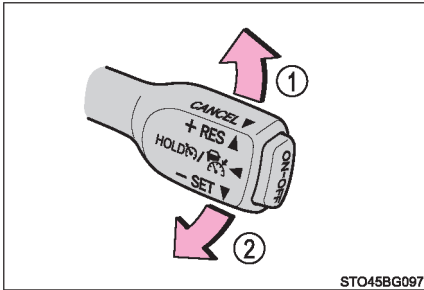

### لغو و از سرگیری عملکرد سیستم محدود کننده سرعت

① لغو عملکرد

برای لغو عملکرد سیستم محدود کننده سرعت، اهرم را به سمت خود بکشید.

② از سرگیری عملکرد

برای از سرگیری عملکرد سیستم محدود کننده سرعت، اهرم را به سمت بالا فشار دهید.

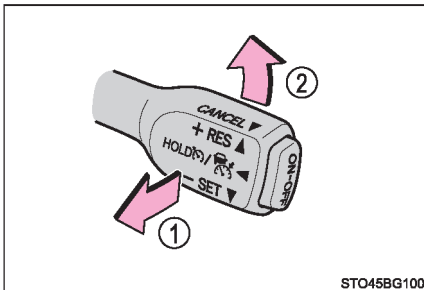

### ■ تجاوز از سرعت تنظیم شده

در شرایط زیر سرعت خودرو از سرعت تنظیم شده تجاوز می‌کند و کاراکترهای نمایشی روشن خواهند شد.

● زمانی که پدال گاز کاملاً فشار داده شود.

● هنگام رانندگی در سرازیری (بوق هشدار نیز به صدا در می‌آید).

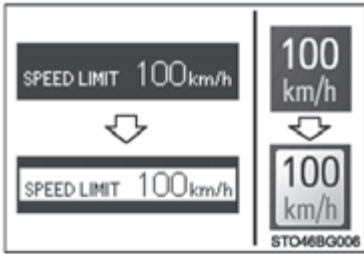

### ■ لغو اتوماتیک سیستم محدود کننده سرعت

در شرایط زیر سیستم محدود کننده سرعت بطور اتوماتیک لغو می‌شود.

● سیستم کروز کنترل فعال باشد.

● هنگامی که با فشار دادن کلید VSC OFF، سیستم‌های VSC و/یا TRC غیرفعال شوند.

### ■ در صورتی که پیغام "Check Speed Limiter System" (سیستم محدود کننده سرعت را کنترل

و بررسی کنید) در صفحه نمایش چندمنظوره نشان داده شود

خودرو را در مکان امنی متوقف نمایید، دکمه استارت را در موقعیت خاموش OFF و سپس روشن ON قرار دهید و سیستم محدوده کننده سرعت را تنظیم نمایید. چنانچه سیستم محدود کننده سرعت تنظیم نشود، ممکن است اشکالی در سیستم بوجود آمده باشد. با وجود اینکه می‌توان با خودرو بطور معمول رانندگی نمود، اما جهت بررسی خودرو به عاملیت مجاز تویوتا یا تعمیرگاه‌های مجاز تویوتا مراجعه نمایید.

### هشدار

- **برای جلوگیری از ناخواسته فعال کردن سیستم محدودکننده سرعت**  
در صورت استفاده نکردن از سیستم محدود کننده سرعت، آن را خاموش نمایید.
- **شرایط نامناسب برای استفاده از سیستم محدود کننده سرعت**  
در شرایط زیر از سیستم محدود کننده سرعت استفاده نکنید.  
در غیراینصورت کنترل خودرو را از دست داده و باعث بروز تصادف و در نتیجه آسیب‌های جسمی جدی یا مرگ می‌شود.
- رانندگی در جاده‌های لغزنده مانند جاده‌های دارای باران و پوشیده از برف و یخ
- رانندگی در جاده‌های شیب‌دار
- در صورت یدک کشیدن خودرویتان یا بکسل کردن اضطراری

### توجه

پس از افزایش سرعت بیش از محدودیت سرعت تنظیم شده در جاده‌های شیب‌دار و نمایش علائم هشدار در صفحه نمایش و به صدا درآمدن بوق هشدار، با فشار دادن پدال ترمز، سرعت خودرو را کاهش دهید.

BSM (نشانگر نقطه کور)\*

خلاصه‌ای از عملکرد نشانگر نقطه کور

- نشانگر نقطه کور سیستمی است که دارای دو عملکرد می‌باشد؛
- عملکرد نشانگر نقطه کور (BSM)
  - هنگام تغییر لاین در تصمیم‌گیری به راننده کمک می‌کند.
  - عملکرد هشدار حرکت با دنده عقب (RCTA)
  - هنگام حرکت به عقب به راننده کمک می‌کند.
- این دو عملکرد از سنسورهای یکسان استفاده می‌کنند.

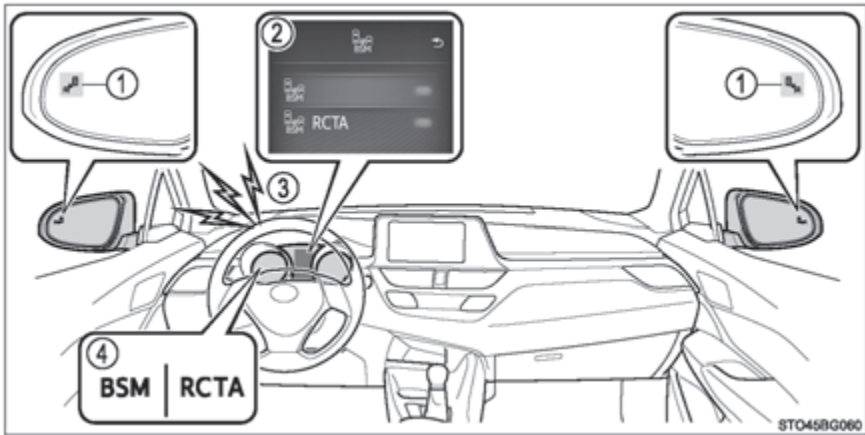

① نشانگر روی آینه‌های بغل

عملکرد نشانگر نقطه کور BSM :

اگر خودرویی در نقطه کور آینه بغل شناسایی شود یا خودرویی با سرعت از پشت به نقطه کور نزدیک شود، نشانگر آینه بغل در سمت شناسایی شده روشن خواهد شد. اگر دسته راهنما به سمت شناسایی شده فعال شود، نشانگر آینه بغل چشمک می‌زند.

عملکرد سیستم RCTA :

زمانی که خودرویی از سمت راست یا چپ عقب خودروی شما نزدیک شود، هر دو نشانگر آینه‌های بغل چشمک می‌زنند.

2) صفحه نمایش چندمنظوره

عملکرد BSM/RCTA را روشن/ خاموش (on/off) کنید. (← صفحه ۳۳۶)  
زمانی که عملکرد BSM فعال باشد، عملکرد RCTA نیز در دسترس قرار می‌گیرد.

3) بوق هشدار RCTA (فقط عملکرد RCTA)

اگر خودرویی از سمت راست یا چپ عقب خودرو در حال نزدیک شدن شناسایی شود، بوق هشدار به صدا در می‌آید. بوق هشدار همچنین برای یک ثانیه بلافاصله بعد از روشن شدن BSM هم صدا می‌دهد.

4) نشانگر RCTA/ نشانگر BSM

زمانی که عملکرد BSM/RCTA فعال می‌شود، نشانگر آن‌ها نیز روشن می‌گردد.

### روشن/ خاموش کردن عملکرد BSM/RCTA

1) با فشار دادن کلیدهای ">" یا "<" کنترل صفحه کیلومتر  را انتخاب نمایید.

2) با فشار دادن کلیدهای "Λ" یا "V" کنترل صفحه کیلومتر  را انتخاب نمایید.

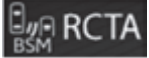
3) با فشار دادن کلیدهای "Λ" یا "V" کنترل صفحه کیلومتر  یا  را انتخاب نمایید.

#### ■ وضوح نشانگر آینه‌های بغل

در نور شدید آفتاب، ممکن است نشانگر آینه بغل به سختی دیده شود.

#### ■ شنیدن صدای بوق هشدار سیستم هشدار RCTA

بوق هشدار RCTA ممکن است در سر و صداهای بلند مثل زمانی که صدای سیستم صوتی بلند است به سختی شنیده شود.

#### ■ در صورتی که پیغام "Blind Spot Monitor Unavailable" (نشانگر نقطه کور در دسترس نمی‌باشد)

در صفحه نمایش چندمنظوره نمایش داده شود.

ممکن است آب، برف، گل و غیره در مجاورت محدوده سنسور سپر جمع شده باشد (← صفحه ۳۴۰). با تمیز کردن آب، برف، گل و غیره از محدوده سنسور سپر، سیستم به حالت عادی برمی‌گردد. همچنین ممکن است در صورت استفاده از سنسور در هوای بیش از اندازه گرم یا سرد، سنسور عملکرد عادی نداشته باشد.

#### ■ در صورتی که پیغام "Blind Spot Monitor System Malfunction Visit Your Dealer" (سیستم

نشانگر نقطه کور دچار نقص شده است به عاملیت مجاز مراجعه نمایید) در صفحه نمایش چندمنظوره نمایش داده شود.

ممکن است سنسور دچار نقص فنی شده یا کج (منحرف) شده باشد. جهت بررسی خودرو به عاملیت مجاز تویوتا یا تعمیرگاه‌های مجاز تویوتا مراجعه نمایید.

■ تأییدیه نشانگر نقطه کور

CE0682

آخرین تأییدیه (سند) به شرح زیر در دسترس می‌باشد.

<p>CONTINENTAL tímto prohlašuje, že tento SRR3-A je ve shodě se základními požadavky a dalšími příslušnými ustanoveními směrnice 1999/5/ES.</p>
<p>Undertegnede CONTINENTAL erklærer herved, at følgende udstyr SRR3-A overholder de væsentlige krav og øvrige relevante krav i direktiv 1999/5/EF.</p>
<p>Hiermit erklart CONTINENTAL, dass sich das Gerät SRR3-A in Übereinstimmung mit den grundlegenden Anforderungen und den übrigen einschlägigen Bestimmungen der Richtlinie 1999/5/EG befindet.</p>
<p>Käesolevaga kinnitab CONTINENTAL seadme SRR3-A vastavust direktiivi 1999/5/EÜ põhinõuetele ja nimetatud direktiivist tulenevatele teistele asjakohastele sätetele.</p>
<p>Hereby, CONTINENTAL, declares that this SRR3-A is in compliance with the essential requirements and other relevant provisions of Directive 1999/5/EC.</p>
<p>Por medio de la presente CONTINENTAL declara que el SRR3-A cumple con los requisitos esenciales y cualesquiera otras disposiciones aplicables o exigibles de la Directiva 1999/5/CE.</p>
<p>ΜΕ ΤΗΝ ΠΑΡΟΥΣΑ CONTINENTAL ΔΗΛΩΝΕΙ ΟΤΙ SRR3-A ΣΥΜΜΟΡΦΩΝΕΤΑΙ ΠΡΟΣ ΤΙΣ ΟΥΣΙΩΔΕΙΣ ΑΠΑΙΤΗΣΕΙΣ ΚΑΙ ΤΙΣ ΛΟΙΠΕΣ ΣΧΕΤΙΚΕΣ ΔΙΑΤΑΞΕΙΣ ΤΗΣ ΟΔΗΓΙΑΣ 1999/5/ΕΚ.</p>
<p>Par la présente CONTINENTAL déclare que l'appareil SRR3-A est conforme aux exigences essentielles et aux autres dispositions pertinentes de la directive 1999/5/CE.</p>
<p>Con la presente CONTINENTAL dichiara che questo SRR3-A è conforme ai requisiti essenziali ed alle altre disposizioni pertinenti stabilite dalla direttiva 1999/5/CE.</p>
<p>Ar šo CONTINENTAL deklarē, ka SRR3-A atbilst Direktīvas 1999/5/EK būtiskajām prasībām un citiem ar to saistītajiem noteikumiem.</p>
<p>Šiuo CONTINENTAL deklaruoja, kad šis SRR3-A atitinka esminius reikalavimus ir kitas 1999/5/EB Direktyvos nuostatas.</p>
<p>Hierbij verklaart CONTINENTAL dat het toestel SRR3-A in overeenstemming is met de essentiële eisen en de andere relevante bepalingen van richtlijn 1999/5/EG.</p>

Hawnhekk, CONTINENTAL, jiddikjara li dan SRR3-A jikkonforma mal-htigijiet essenzjali u ma provvedimenti oħrajn relevanti li hemm fid-Dirrettiva 1999/5/EC.
Alulírott, CONTINENTAL nyilatkozom, hogy a SRR3-A megfelel a vonatkozó alapvető követelményeknek és az 1999/5/EC irányelv egyéb előírásainak.
Niniejszym CONTINENTAL oświadcza, że SRR3-A jest zgodny z zasadniczymi wymogami oraz pozostałymi stosownymi postanowieniami Dyrektywy 1999/5/EC.
CONTINENTAL declara que este SRR3-A está conforme com os requisitos essenciais e outras disposições da Directiva 1999/5/CE.
CONTINENTAL izjavlja, da je ta SRR3-A v skladu z bistvenimi zahtevami in ostalimi relevantnimi določili direktive 1999/5/ES.
CONTINENTAL týmto vyhlasuje, že SRR3-A spĺňa základné požiadavky a všetky príslušné ustanovenia Smernice 1999/5/ES.
CONTINENTAL vakuuttaa täten että SRR3-A tyypinen laite on direktiivin 1999/5/EY oleellisten vaatimusten ja sitä koskevien direktiivin muiden ehtojen mukainen.
Härmed intygar CONTINENTAL att denna SRR3-A står i överensstämmelse med de väsentliga egenskapskrav och övriga relevanta bestämmelser som framgår av direktiv 1999/5/EG.
Hér með lýsir CONTINENTAL yfir því að SRR3-A er í samræmi við grunnkröfur og aðrar kröfur, sem gerðar eru í tilskipun 1999/5/EC.
CONTINENTAL erklærer herved at udstyret SRR3-A er i samsvar med de grunnleggende krav og øvrige relevante krav i direktiv 1999/5/EF.
С настоящето, CONTINENTAL, декларира, че SRR3-A е в съответствие със съществените изисквания и другите приложими разпоредби на Директива 1999/5/EC.
Prin prezenta, CONTINENTAL, declară că aparatul SRR3-A este în conformitate cu cerințele esențiale și cu alte prevederi pertinente ale Directivei 1999/5/CE.
"Ovim, CONTINENTAL, izjavljuje da ovaj SRR3-A je usklađen sa bitnim zahtjevima i drugim relevantnim odredbama Direktive 1999/5/EC."
Ovim CONTINENTAL, izjavljuje da je SRR3-A u skladu s bitnim zahtjevima i drugim relevantnim odredbama Direktive 1999/5/EC i Pravilnika o RITT opremi(NN25/2012)



## هشدار

### ■ نگهداری سنسور رادار

یک سنسور نشانگر نقطه کور در داخل سپر عقب خودرو جداگانه در سمت راست و چپ نصب شده است. برای اطمینان از عملکرد صحیح سیستم نشانگر نقطه کور به موارد زیر توجه کنید.

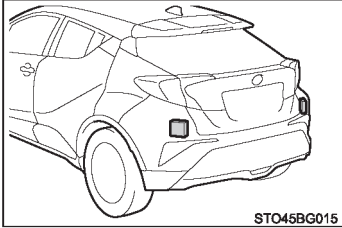

● همواره سنسور و محدوده اطراف آن روی سپر را تمیز نگه دارید.

اگر سنسور یا محدود اطراف آن در سپر عقب کثیف یا توسط برف پوشیده شده باشد نشانگر نقطه کور ممکن است عمل نکند و پیغام هشدار هم نمایش داده خواهد شد. (← صفحه ۳۳۷).

در چنین شرایطی، آلودگی یا برف را تمیز کرده و با سیستم BSM به مدت ۱۰ دقیقه رانندگی کنید.

(← صفحه ۳۴۳)

چنانچه پیغام هشدار برطرف نشد، جهت بررسی خودرو به عاملیت مجاز تویوتا یا تعمیرگاه‌های مجاز تویوتا مراجعه نمایید.

● از وارد آوردن ضربه شدید به سنسور و محدوده اطراف سپر عقب خودداری نمایید. حتی اگر سنسور کمی از جای خود جابجا شود، سیستم ممکن است دچار نقص شده و خودروهایی که وارد محدوده تشخیص می‌شوند قابل شناسایی نباشند. در شرایط زیر، جهت بررسی خودرو به عاملیت مجاز تویوتا یا تعمیرگاه‌های مجاز تویوتا مراجعه نمایید.

● به سنسور یا محدوده اطراف آن ضربه شدیدی وارد شده باشد.

● در صورتی که محدوده اطراف سنسور خراشیده یا ضربه دیده باشد یا قسمتی از سنسور جدا شده باشد.

● سنسور را جدا نکنید.

● از چسباندن اشیاء یا برچسب‌ها روی سنسور یا محدوده اطراف روی سپر خودداری نمایید.

● از تغییر دادن سنسور یا محدوده اطراف روی سپر خودداری نمایید.

● از رنگ کردن سپر عقب با غیر از رنگ اصلی تویوتا خودداری نمایید.

### عملکرد نشانگر نقطه کور (BSM)

عملکرد BSM از سنسورهای رادار برای شناسایی خودروهای در حال حرکت در لاین کناری استفاده می‌کند و در صورت وجود خودرو از طریق نشانگرهای آینه بغل به راننده اطلاع می‌دهد.

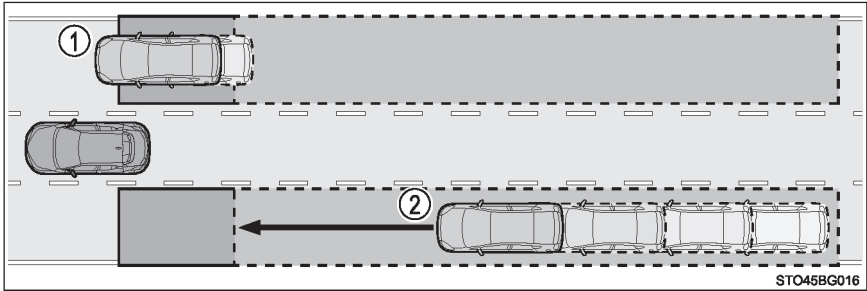

- ① خودروهایی که در محل‌های غیرقابل رؤیت توسط آینه‌های بغل (نقاط کور) در حال حرکت هستند.
- ② خودروهایی که با سرعت از عقب نزدیک می‌شوند و در ناحیه‌ای قرار دارند که توسط آینه‌های بغل (نقطه کور) قابل رؤیت نیست.

### محدوده شناسایی عملکرد نشانگر نقطه کور

نقطه کور قادر به تشخیص خودروهایی در محدوده زیر می‌باشد.

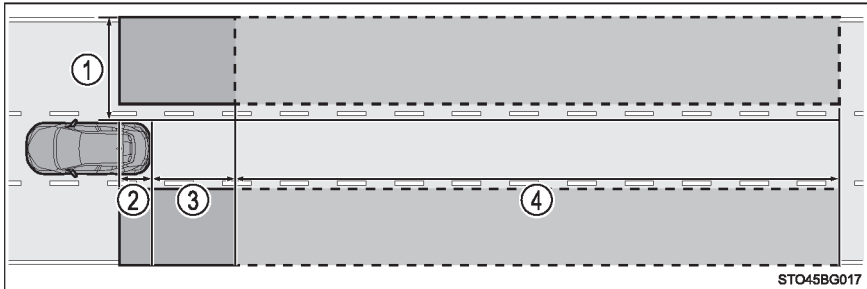

محدوده شناسایی به شرح زیر است:

① فاصله 0.5 m (1.6 ft.) تا 3.5 m (11.5 ft.) از هر سمت خودرو\*

\* محدوده 0.5 m (1.6 ft.) (نیم متری) کنار خودرو قابل شناسایی نمی‌باشد.

② فاصله 1 m (3.3 ft.) از جلوی سپر عقب

③ فاصله 3 m (9.8 ft.) از سپر عقب

④ فاصله 3 m (9.8 ft.) تا 60 m (197 ft.) از سپر عقب\*

\* هرچقدر اختلاف سرعت بین خودروی شما و خودروی شناسایی شده بیشتر باشد فاصله دورتری از

خودرو می‌تواند شناسایی شود و سبب روشن شدن یا چشمک زدن آینه بغل می‌شود.



هشدار

### ■ هشدارهای مربوط به استفاده از سیستم

صرفاً راننده مسئولیت رانندگی ایمن را بر عهده دارد. همواره بطور ایمن رانندگی کنید و محیط اطراف را بررسی نمایید.

عملکرد نشانگر نقطه کور، یک عملکرد کمکی است که به هنگام وجود خودرو در نقطه کور آینه‌های بغل یا هنگام نزدیک شدن سریع از عقب به نقطه کور به راننده هشدار می‌دهد. کاملاً به سیستم BSM اتکا نکنید. بعنوان سیستمی که قابلیت تشخیص ندارد، هنگام تغییر لاین ممکن است عملکرد دچار اشتباه شود. اعتماد زیاد به این سیستم ممکن است منجر به تصادف و صدمات جدی یا حتی مرگ شود. از آنجایی که ممکن است سیستم تحت شرایط خاص به درستی عمل نکند، دید راننده بسیار حائز اهمیت و ضرورت دارد.

### ■ عملکرد BSM زمانی قابل استفاده خواهد بود که

عملکرد BSM زمانی قابل استفاده خواهد بود که همه شرایط زیر فراهم باشد:

- عملکرد BSM روشن باشد. (← صفحه ۱۳۲)
- اهرم تعویض دنده در هر موقعیتی غیر از موقعیت دنده عقب (R) قرار داشته باشد.
- سرعت خودرو بیش‌تر از 16 km/h (10 mph) باشد.

### ■ عملکرد BSM زمانی خودرو را شناسایی می‌کند که

زمانی که خودرو در محدوده تشخیص باشد در شرایط زیر شناسایی می‌شود:

- خودروی لاین کناری از خودرو شما سبقت بگیرد.
- خودروی دیگری زمان تغییر لاین وارد محدوده شناسایی شود.

### ■ شرایطی که در آن، عملکرد نشانگر نقطه کور خودرو را شناسایی نخواهد کرد.

عملکرد نشانگر نقطه کور برای شناسایی انواع خودروها و/ یا اشیاء زیر طراحی نشده است.

- موتور سیکلت‌های کوچک، دوچرخه‌ها یا عابرین پیاده و غیره\*
  - خودروهایی که در جهت مخالف حرکت می‌کنند.
  - گاردریل، دیوارها، علائم، خودروهای پارک‌شده و اجسام ثابت مشابه\*
  - خودروهایی که در یک لاین در حال حرکت هستند.\*
  - خودروهای در حال حرکتی که از خودروی شما دو لاین فاصله دارند.\*
- \*: با توجه به شرایط، ممکن است خودرو و/ یا اجسام شناسایی شوند.

### ■ شرایطی که در آن ممکن است عملکرد نشانگر نقطه کور به درستی عمل نکند

- عملکرد نشانگر نقطه کور ممکن است خودروها را تحت شرایط زیر به درستی شناسایی نکند.
  - زمانی که سنسور به دلیل وارد شدن ضربه شدید به آن یا محدوده اطراف از تراز خارج شده باشد.
  - در صورت پوشانده شدن سنسور یا محدوده اطراف سپر عقب به وسیله گل، برف، یخ، برچسب و غیره.
  - هنگام رانندگی در جاده‌های خیس به دلیل جمع شدن آب ناشی از هوای نامساعد، بارش سنگین باران، برف، مه و غیره.
  - زمانی که چند خودرو با فاصله طولی کم در حال نزدیک شدن به یکدیگر هستند.
  - زمانی که فاصله بین خودروی شما و خودروی پشت سر شما کم باشد.
  - زمانی که تفاوت چشم‌گیری بین سرعت خودروی شما و خودروی دیگر وارد شده به محدوده شناسایی وجود داشته باشد.
  - زمانی که اختلاف سرعت بین خودروی شما و خودروی دیگر در حال تغییر است.
  - هنگامی که خودروی وارد شده به محدوده شناسایی با سرعت یکسان با خودروی شما در حال حرکت باشد.
  - چنانچه خودرویتان از حالت توقف شروع به حرکت می‌کند، خودرویی در محدوده شناسایی باشد.
  - هنگام رانندگی در سربالایی و سرازیری متوالی با شیب تند مانند تپه‌ها، جاده‌های پر از چاله و غیره.
  - هنگام رانندگی در جاده‌های با پیچ‌های تند، پیچ‌های پی‌درپی یا سطح ناهموار
  - اگر لاین حرکت خودرو عریض باشد یا رانندگی در لبه لاین و خودروی لاین کناری هم خیلی دورتر از خودروی شما باشد.
  - زمانی که تجهیزاتی مانند حمل‌کننده دوچرخه یا سایر تجهیزات جانبی به عقب خودرو نصب شده باشد.
  - تفاوت قابل توجهی از نظر ارتفاع بین خودرو و خودروی وارد شده به محدوده شناسایی شما وجود داشته باشد.
  - بلافاصله پس از روشن شدن عملکرد نقطه کور (BSM).

- در زیر نمونه‌هایی از مواردی که عملکرد غیرضروری نشانگر نقطه کور در تشخیص خودرو و/یا شیء را افزایش می‌دهد، می‌باشد.
  - زمانی که سنسور به دلیل ضربه شدید به آن یا محدوده اطراف، از تراز خارج شده باشد.
  - زمانی که فاصله بین خودروی شما و گاردریل، دیوار و غیره که داخل محدوده شناسایی می‌باشد بسیار کم باشد.
  - هنگام رانندگی در سربالایی و سرازیری متوالی با شیب تند مانند تپه‌ها، جاده‌های پر از چاله و غیره.
  - اگر لاین حرکت خودرو باریک باشد یا هنگام رانندگی در لبه یک لاین و خودروی در حال حرکت دیگری از لاین مجاور وارد محدوده تشخیص شود.
  - هنگام رانندگی در جاده‌هایی با پیچ تند، پیچ پی‌درپی یا سطح ناهموار.
  - زمانی که لاستیک‌ها در حال سُر خوردن یا لغزش باشند.
  - زمانی که فاصله بین خودروی شما و خودروی پشت سر شما کم باشد.
  - زمانی که تجهیزاتی مانند حمل‌کننده دوچرخه یا تجهیزات جانبی دیگر پشت خودرو نصب شده است.

### عملکرد هشدار عبور و مرور در حرکت با دنده عقب (RCTA)

هنگام حرکت با دنده عقب از این عملکرد استفاده می‌شود. این عملکرد خودروهایی که از سمت راست یا چپ عقب به خودروی شما نزدیک می‌شوند را شناسایی می‌کند. این عملکرد با استفاده از سنسورهای رادار بوسیله چشمک زدن نشانگرهای روی آینه بغل و به صدا درآوردن بوق هشدار، راننده را از وجود خودروهای دیگر آگاه می‌کند.

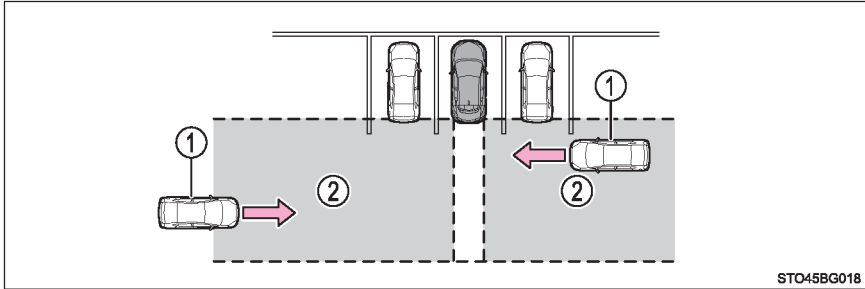

② محدوده‌های شناسایی

① خودروهای در حال نزدیک شدن

### هشدار

#### ■ پیشگیری‌های مرتبط با استفاده از سیستم RCTA

صرفاً راننده مسئولیت رانندگی ایمن را به عهده دارد. همواره ایمن رانندگی کنید و به اطراف خودرو توجه داشته باشید.

عملکرد هشدار حرکت با دنده عقب فقط یک سیستم کمکی است که به راننده نزدیک شدن خودرویی از سمت چپ یا راست عقب خودرو را هشدار می‌دهد و نمی‌تواند جایگزین رانندگی با دقت شود. از آنجایی که عملکرد سیستم RCTA تحت شرایط خاص ممکن است بدرستی کار نکند دید و توجه راننده ضرورت دارد.

وابستگی بیش از حد به این سیستم ممکن است منجر به صدمات جسمی جدی و یا مرگ شود.

محدوده شناسایی عملکرد RCTA

محدوده قابل شناسایی برای خودرو به شرح زیر می‌باشد.

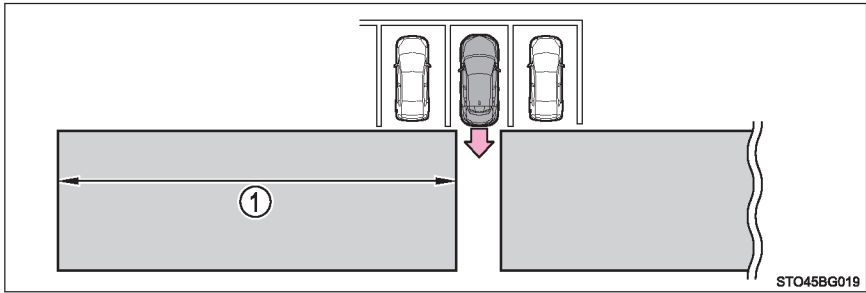

برای دادن فرصت بیشتر به راننده جهت عکس‌العمل مناسب، درمورد خودروهایی که از دور با سرعت بیشتری به شما نزدیک می‌شوند، بوق هشدار سریع‌تر به صدا درمی‌آید.  
مثال:

فاصله تقریبی هشدار ①	سرعت	خودرو در حال نزدیک شدن
20 m (65 ft.)	28 km/h (18 mph)	سریع
5.5 m (18 ft.)	8 km/h (5 mph)	آهسته



### ■ زمان فعال شدن عملکرد RCTA

در صورت وجود تمام شرایط زیر، عملکرد RCTA فعال می‌شود:

- BSM روشن باشد. (← صفحه ۳۳۶)
- اهرم تعویض دنده در موقعیت دنده عقب R باشد.
- سرعت خودرو کم‌تر از حدود 8 km/h (5 mph) باشد.
- سرعت خودروی در حال نزدیک شدن بین حدود 8 km/h (5 mph) و 28 km/h (18 mph) باشد.

### ■ شرایطی که تحت آن عملکرد RCTA، خودرو را شناسایی نمی‌کند.

عملکرد هشدار حرکت با دنده عقب برای شناسایی انواع خودروها و/یا اشیاء زیر طراحی نشده است:

- خودروهایی که مستقیماً از پشت در حال نزدیک شدن هستند.
- خودروهایی که از فضای پارک کنار خودروی شما با دنده عقب حرکت می‌کنند.
- خودروهایی که بدلیل وجود مانع سنسورها قادر به تشخیص‌شان نیستند.

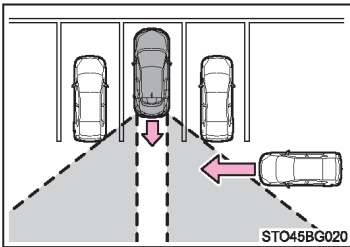

- گاردریل، دیوار، تابلوها، خودروهای پارک شده و اجسام ثابت مشابه\*
  - موتور سیکلت‌های کوچک و دوچرخه‌ها یا عابرین پیاده و غیره\*
  - خودروهایی که در حال دور شدن از خودروی شما می‌باشند.
  - خودروهایی که به محل پارک خودروی شما نزدیک می‌شوند.
- \*: با توجه به شرایط، ممکن است خودرو و/یا اجسام شناسایی شوند.

■ شرایطی که تحت آن عملکرد RCTA ممکن است به درستی عمل نکند.

- در شرایط زیر عملکرد هشدار حرکت با دنده عقب ممکن است خودروها را به درستی شناسایی نکند:
  - زمانی که سنسور به دلیل ضربات شدید به آن یا محدوده‌های اطراف آن از تراز خارج شده است.
  - در صورت پوشانده شدن سنسور یا محدوده اطراف سپر عقب به وسیله گل، برف، یخ، برجسب و غیره.
  - در صورت رانندگی در جاده‌های خیس که به دلیل جمع شدن آب ناشی از هوای نامساعد، بارش سنگین باران، برف یا مه.
- زمانی که چند خودرو با فاصله کمی بین هر خودرو به هم می‌رسند.
- زمانی که خودرویی با سرعت بالا نزدیک می‌شود.
- هنگام حرکت با دنده عقب روی سرازیری دارای شیب تند.

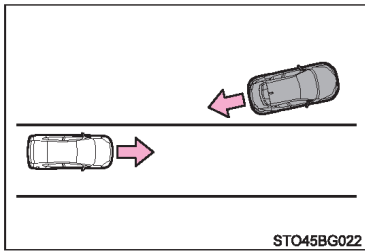
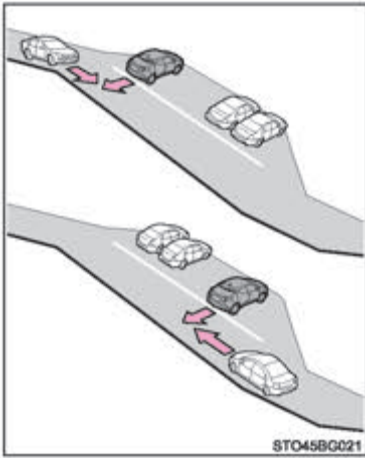

- زمانی که با زاویه کم از محل پارک با دنده عقب خارج می‌شوید.

• بلافاصله پس از روشن شدن عملکرد RCTA

• بلافاصله پس از فعال شدن سیستم هیبریدی همراه با روشن شدن عملکرد RCTA

• زمانی که سنسورها نمی‌توانند به دلیل وجود مانع خودرو را تشخیص دهند.

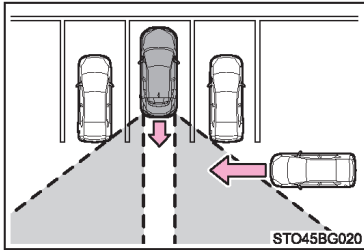

• نمونه‌هایی از مواردی که عملکرد غیر ضروری سیستم هشدار حرکت با دنده عقب در تشخیص خودرو و/یا شیء را افزایش می‌دهد، می‌باشد:

• زمانی که خودرویی از کنار خودروی شما عبور می‌کند.

• در صورتی که فضای پارک خودرو روبروی خیابان است و خودروهایی در خیابان عبور و مرور می‌کنند.

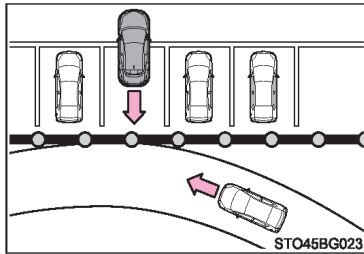

• زمانی که فاصله بین خودروی شما و اجسام فلزی مانند گاردریل، دیوار، علائم یا خودروهای پارک شده که ممکن است امواج الکتریکی را به سمت عقب خودرو منعکس کنند، کم باشد.

### سنسور کمکی پارک توپوتا \*

فاصله خودروی شما تا موانع نزدیک هنگام پارک دوبل یا حرکت در پارکینگ توسط سنسورها اندازه‌گیری شده و از طریق نمایش و بوق هشدار اطلاع‌رسانی می‌شود. همواره هنگام استفاده از این سیستم محیط اطراف را بررسی کنید.

### انواع سنسورها

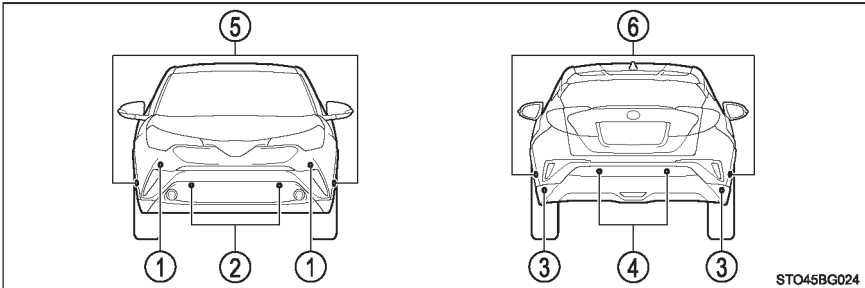

- ④ سنسورهای وسطی عقب
- ⑤ سنسورهای کنار جلو
- ⑥ سنسورهای کنار عقب

- ① سنسورهای گوشه جلو
- ② سنسورهای وسطی جلو
- ③ سنسورهای گوشه عقب

### روشن / خاموش کردن سیستم سنسور کمکی پارک تویوتا

این سیستم در صفحه نمایش چندمنظوره روشن / خاموش می‌گردد.

1 با فشار دادن کلیدهای ">" یا "<" کنترل صفحه کیلومتر  را انتخاب نمایید.

2 با فشار دادن کلیدهای "۸" یا "۷" کنترل صفحه کیلومتر  را انتخاب نمایید.

3 جهت روشن / خاموش کردن سیستم، کلید  صفحه کیلومتر را فشار دهید.

در صورت روشن کردن سیستم سنسور کمکی پارک تویوتا، نشانگر سیستم روشن خواهد شد. زمانی که سیستم کمکی پارک تویوتا خاموش می‌شود در حالت خاموش باقی می‌ماند.

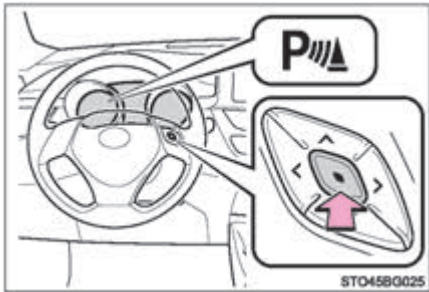

تا زمانی که این سیستم از طریق صفحه  در صفحه نمایش چندمنظوره مجدد روشن (on) شود. (حتی زمانی که سیستم هیبریدی مجدداً فعال شود، سیستم سنسور کمکی پارک تویوتا بطور اتوماتیک روشن نخواهد شد.)

### نمایش

زمانی که سنسورها مانعی را تشخیص دهند، تصویری در صفحه نمایش چندمنظوره براساس موقعیت و فاصله تا مانع نشان داده می‌شود.

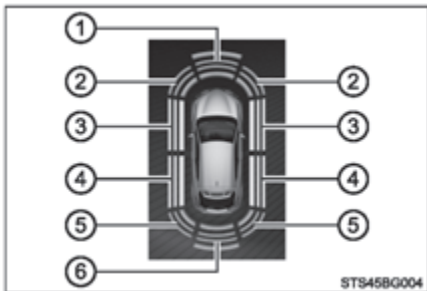

1 عملکرد سنسور وسطی جلو

2 عملکرد سنسور گوشه جلو

3 عملکرد سنسور کنار جلو

4 عملکرد سنسور کنار عقب

5 عملکرد سنسور گوشه عقب



6 عملکرد سنسور وسطی عقب

### نمایش فاصله و آژیر هشدار



زمانی که سنسورها مانعی را شناسایی کنند، جهت و فاصله تقریبی تا مانع نمایش داده شده و آژیر هشدار به صدا در می‌آید.

زمانبندی و میزان صدای آژیر هشدار را می‌توان تغییر داد. (← صفحه ۶۷۹)





#### ■ سنسورهای گوشه

صدای آژیر هشدار	صفحه نمایش چندمنظوره	فاصله تقریبی تا مانع
متوسط		37.5 cm تا 50 cm (1.2 ft. تا 1.6 ft.)
سریع		25 cm تا 37.5 cm (1.2 ft. تا 0.8 ft.)
مداوم		کمتر از 25 cm (0.8 ft.)

## ■ سنسورهای کنار

صدای آژیر هشدار	صفحه نمایش چندمنظوره	فاصله تقریبی تا مانع
متوسط		37.5 cm تا 50 cm (1.2 ft. تا 1.6 ft.)
سریع		25 cm تا 37.5 cm (1.2 ft. تا 0.8 ft.)
مداوم		کمتر از 25 cm (0.8 ft.)

■ سنسورهای وسط

صدای آژیر هشدار	صفحه نمایش چندمنظوره	فاصله تقریبی تا مانع
آهسته		جلو: 55 cm تا 100 cm (3.3 ft. تا 1.8 ft.) عقب: 150 cm تا 55 cm (4.9 ft. تا 1.8 ft.)
متوسط		42.5 cm تا 55 cm (1.8 ft. تا 1.4 ft.)
سریع		30 cm تا 42.5 cm (1.4 ft. تا 1.0 ft.)
مداوم		کمتر از 30 cm*1 یا 25 cm*2 (1.0 ft.*1 یا 0.8 ft.*2)

\*1: S-IPA فعال نمی‌باشد.

\*2: S-IPA فعال می‌باشد.



محدوده شناسایی سنسورها

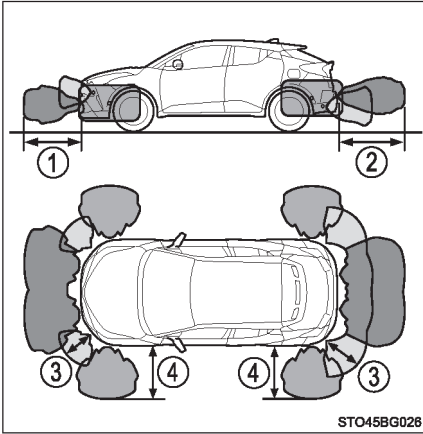

① حدود 100 cm (3.3 ft.)

② حدود 150 cm (4.9 ft.)

③ حدود 50 cm (1.6 ft.)

④ حدود 50 cm (1.6 ft.)

• محدوده شناسایی در تصویر سمت چپ مشخص شده است. با این وجود سنسورها موانعی که بیش از اندازه نزدیک خودرو باشند را نمی‌توانند شناسایی کنند.

• برای آشنایی بیشتر در ارتباط با تشخیص مانع در محدوده کنار خودرو به صفحه ۳۵۸ مراجعه نمایید.

• موانع براساس فاصله آن‌ها تا خودرو، شکل و وضعیت‌شان شناسایی می‌شوند.

محدوده شناسایی مانع را می‌توان تغییر داد. (← صفحه ۶۷۹)

### ■ سیستم سنسور پارک تویوتا تا زمانی عمل می‌کند که:

- دکمه استارت در موقعیت روشن "ON" قرار داشته باشد.
- سنسورهای گوشه جلو / سنسورهای وسطی جلو:
- اهرم تعویض دنده در موقعیتی غیر از پارک P قرار داشته باشد.
- سرعت خودرو حدود 10km/h (6mph) یا کمتر باشد
- سنسورهای کنار جلو/ سنسورهای کنار عقب:
- اهرم تعویض دنده در موقعیتی غیر از پارک P قرار داشته باشد
- سرعت خودرو حدود 10km/h (6mph) یا کمتر باشد
- غریبک فرمان حدود ۹۰ درجه یا بیشتر چرخانده شده باشد
- سنسورهای گوشه عقب/ سنسورهای وسطی عقب:
- اهرم تعویض دنده در موقعیت دنده عقب R باشد.

### ■ اطلاعات مربوط به عملکرد شناسایی سنسورها

- محدوده شناسایی سنسورها به محدوده اطراف سپرهای خودرو محدود می‌شود.
- ممکن است بسته به شکل مانع و سایر عوامل، فاصله تشخیصی سنسور ممکن است کوتاهتر شود یا حتی شناسایی امکان پذیر نباشد.
- در صورت نزدیک بودن پیش اندازه موانع به سنسور، ممکن است موانع شناسایی نشوند.
- تأخیر کوتاهی بین عملکرد شناسایی مانع و نمایش آن وجود دارد.
- حتی در سرعت‌های کم قبل از عملکرد نمایشگر و فعال شدن آژیر اگر خودرو بیش اندازه به مانع نزدیک شود، ممکن است نمایشگر و آژیر هشدار به هیچ وجه فعال نشوند.
- در صورت نزدیک شدن به اجسام یا علائم باریک و پائین‌تر از سنسور، ممکن است آن‌ها شناسایی نشوند، حتی اگر این اجسام یک بار شناسایی شده باشند.
- در صورت وجود صدای سیستم صوتی یا صدای وزش باد در سیستم تهویه هوای مطبوع ممکن است صدای آژیر سنسور (بیپ) شنیده نشود.

### ■ عملکرد هشدار در ارتباط با موانع کناری

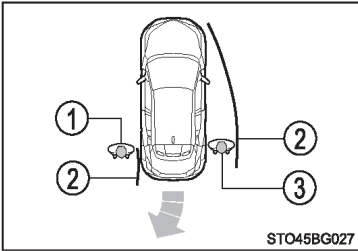

هنگام حرکت خودرو به جلو یا عقب، اگر مانعی در محدوده کناری مسیر عبوری خودرو باشد، عملکرد هشدار بوسیله نمایشگر و آژیر راننده را از وجود مانع مطلع می‌کند.

- ① مانع شناسایی نمی‌شود (خارج از مسیر عبوری خودرو)
- ② مسیر محاسبه شده برای عبور خودرو
- ③ مانع شناسایی می‌شود (داخل مسیر عبوری خودرو)

- فقط زمانی که موانع در کنار مسیر عبوری خودرو باشند، به راننده اطلاع داده می‌شود. (از طریق نمایشگر و صدای آژیر هشدار)
- با این وجود در حالیکه خودرو متوقف یا در حال حرکت است نمایشگر کار می‌کند، و صدای آژیر هشدار فقط در صورت حرکت خودرو شنیده می‌شود.

### ■ تشخیص موانع در محدوده کنار خودرو

- ممکن است موانع در محدوده کنار خودرو شناسایی نشوند مگر اینکه عملکرد اسکن به پایان رسیده باشد، پس از قرار گرفتن دکمه استارت در موقعیت روشن "ON" و پس از راندن خودرو به مدت کوتاهی، عملکرد اسکن به پایان می‌رسد. تا زمانی که عملکرد اسکن به پایان برسد، نمایش عملکرد به صورت سیاه و سفید نشان داده می‌شود.
- زمانی که بوسیله سنسورهای کناری موانعی مانند خودروی دیگری، عابر پیاده یا حیوانات تشخیص داده شوند، حتی پس از اینکه از محدوده شناسایی سنسور کناری خارج شوند ممکن است عملکرد شناسایی مانع ادامه پیدا کند.

### ■ اگر صفحه پیام "Clean Parking Assist Sensor" (سنسور کمکی پارک را تمیز کنید) در صفحه نمایش چندمنظوره نمایش داده شود

ممکن است سنسور کثیف یا با برف و یخ پوشانده شده باشد. در این صورت، با تمیز کردن سنسور سیستم به حالت عادی باز می‌گردد. چنانچه سنسور بدلیل دمای پایین یخ بزند، ممکن است پیغام هشدار نمایش داده شده یا مانع تشخیص داده نشود. در صورت گرم شدن سنسور، سیستم به حالت عادی باز می‌گردد.

### ■ اگر پیغام "Parking Assist Malfunction" (نقص فنی سیستم کمکی پارک) در صفحه نمایش چندمنظوره نمایش داده شود

بدلیل نقص فنی سنسور، ممکن است سیستم کار نکند. جهت بررسی خودرو به عاملیت مجاز تویوتا یا تعمیرگاه‌های مجاز تویوتا مراجعه نمایید.

### ■ سفارشی‌سازی

تنظیمات میزان صدای بوق هشدار را می‌توان تغییر داد. (مشخصه‌های قابل سفارشی‌سازی: ← صفحه ۶۷۹)



هشدار

■ **هنگام استفاده از سنسور کمکی پارک توپوتا**

- توصیه‌های زیر را مد نظر قرار دهید تا از بروز تصادف ناگهانی جلوگیری شود.
- در سرعت‌های بالای (6mph) 10Km/n از سنسور استفاده نکنید.
- محدوده شناسایی سنسور و زمان واکنش‌دهی محدود است. هنگام حرکت به جلو یا حرکت با دنده عقب، اطراف خودرو را بررسی نمایید (بویژه محدوده کناری خودرو)، جهت رانندگی ایمن، به آهستگی حرکت کرده و با استفاده از ترمز سرعت خودرو را کنترل نمایید.
- تجهیزات جانبی را در محدوده شناسایی سنسورها نصب نکنید.

## هشدار

### سنسورها

شرایط خاص خودرو و محیط اطراف ممکن است بر توانایی سنسور در شناسایی صحیح موانع تاثیر داشته باشد. نمونه‌هایی از موارد فوق در زیر آورده شده است.

- وجود کثیفی، برف یا یخ روی سنسور (با تمیز کردن سنسورها این مشکل برطرف می‌گردد).
- یخ زدن سنسور (با برطرف کردن یخ این مشکل برطرف می‌گردد).
- بخصوص در هوای سرد اگر سنسور یخ بزند، ممکن است نمایش غیرعادی در صفحه نشان داده شود یا موانع شناسایی نشوند.
- سنسور به هر طریقی پوشانده شده باشد.
- در نور آفتاب شدید یا هوای بسیار سرد.
- در جاده‌های به شدت پر دست‌انداز، جاده‌های شیب‌دار، جاده‌های خاکی یا روی چمن
- در نزدیکی خودرو صدایی مانند بوق خودروها، موتور سیکلت‌ها، ترمز بادی خودروهای سنگین، یا دیگر صداهای بلند تولید کننده امواج آلتراسونیک (فراصوتی) وجود داشته باشد.
- در صورت پاشیده شدن آب به سنسور یا بارش سنگین باران
- اگر سنسور در اثر پاشیدن آب موجود در جاده‌های آب گرفته خیس شود.
- خودرو به شدت به یک سمت کج شده باشد.
- خودرو به آنتن بی سیم یا آنتن روی گلگیر مجهز شده باشد.
- خودرو به جدولی بلند یا دارای پیچ و خم نزدیک شود.
- محدوده شناسایی بدلیل وجود جسمی مانند تابلو کاهش پیدا کند.
- فضای زیر سپرها شناسایی نمی‌شود.
- مانع خیلی نزدیک به سنسور باشد.
- به سپر یا سنسور ضربه شدید وارد شده باشد.
- سیستم تعلیق غیر اصلی تویوتا (مانند پایین آوردن ارتفاع خودرو) نصب شده باشد.
- خودروی دیگری مجهز به سنسور کمکی پارک در نزدیکی باشد.
- نصب قلاب یدک‌کشی.
- پلاک خودرو با نور پس‌زمینه، نگهدارنده پلاک خودرو و غیره نصب شده باشد.
- علاوه بر مثال‌های فوق، بسته به شکل و وضعیت موانع ممکن است موانع قابل شناسایی نباشند یا محدوده شناسایی کوتاه‌تر شده باشد.

### ■ سنسورهای کناری

در شرایط زیر ممکن است رادار فاصله بدرستی کار نکند و در نتیجه منجر به تصادف ناگهانی گردد، با دقت رانندگی کنید.

- تا زمانی که خودرو به مدت کوتاهی رانده شود و اسکن محدوده کنار خودرو به پایان برسد، ممکن است موانع در محدوده کناری شناسایی نشوند. (← صفحه ۳۵۸)
- حتی پس از پایان یافتن اسکن محدوده کناری، موانعی مانند سایر خودروها، عابرین پیاده یا حیوانات که از کنار به خودرو نزدیک می‌شوند شناسایی نمی‌شوند.
- حتی پس از پایان یافتن اسکن محدوده کناری، با توجه به شرایط اطراف خودرو، ممکن است موانع تشخیص داده نشوند. بنابراین در این زمان نمایشگر عملکرد سنسور کناری بطور موقت غیرفعال می‌گردد. (← صفحه ۳۵۲)

### ■ موانعی که ممکن است بدرستی تشخیص داده نشوند

- ممکن است سنسور، موانع را به دلیل نوع شکل شناسایی نکند. توجه خاصی به موانع زیر داشته باشید:
  - سیم‌ها، حصارها، طناب‌ها و غیره.
  - پارچه، برف و مواردی که امواج صوتی را جذب می‌کنند.
  - اجسام دارای گوشه‌های تیز
  - اجسام کوچک
  - اجسام بلند با قسمت‌های برجسته در جهت خودروی شما
  - اگر افراد لباس خاصی پوشیده باشند ممکن است بوسیله سنسورها شناسایی نگردد.
  - اجسام حرکتی مانند عابرین پیاده یا حیوانات



توجه

### ■ هنگام استفاده از سنسور کمکی پارک تویوتا

در شرایط زیر به دلیل وجود نقص در عملکرد سنسورها و غیره، سیستم ممکن است به درستی عمل نکند، جهت بررسی خودرو به عاملیت مجاز تویوتا یا تعمیرگاه‌های مجاز تویوتا مراجعه نمایید.

● در صورتی که هیچ مانعی شناسایی نشود، نمایشگر عملکرد سنسور کمکی پارک چشمک می‌زند و آژیر هشدار به صدا در می‌آید.

● در صورت برخورد محدوده اطراف سنسور با جسمی یا اینکه سنسور در معرض ضربه شدید قرار بگیرد.

● اگر سپر با جسمی برخورد نماید.

● در صورتی که نمایشگر بطور مداوم نشان داده شود و روشن بماند بدون اینکه صدای هشدار (بیپ) شنیده شود.

● در صورت بروز خطا در نمایشگر ابتدا سنسور را بررسی نمایید.

حتی اگر برف، یخ یا گل روی سنسور وجود نداشته باشد و در عملکرد نمایشگر خطایی وجود داشته باشد، احتمالاً سنسور دچار نقص شده است.

### ■ نکاتی در مورد شستشوی خودرو

از پاشیدن آب با فشار زیاد یا بخار در محدوده سنسور خودداری نمایید. انجام این کار ممکن است باعث نقص در عملکرد سنسور شود.

S-IPA (سیستم کمکی پارک آسان هوشمند)\*

خلاصه‌ای از عملکرد

سیستم کمکی پارک آسان هوشمند، غربیلک فرمان را بطور اتوماتیک فعال می‌کند تا زمان حرکت با دنده عقب و نزدیک شدن به محل پارک و یا خارج شدن از محل پارک دوبل کمک نماید. (اهرم تعویض دنده درگیر می‌باشد و در صورت حرکت به جلو یا حرکت به عقب، تنظیمات سرعت بطور اتوماتیک انجام نمی‌شود.)

- سیستم کمکی پارک آسان هوشمند بطور اتوماتیک خودرو را پارک نمی‌کند. این سیستم به خودرو حین پارک دوبل یا پارک عمود همچنین حین خارج شدن از پارک دوبل کمک می‌کند.
- سیستم کمکی پارک آسان هوشمند با فعال کردن غربیلک فرمان به راهنمایی خودرو به سمت محل پارک انتخاب شده مورد نظر کمک می‌کند. ممکن است محل پارک انتخاب شده مورد نظر با توجه به وضعیت جاده و خودرو در زمان پارک و فاصله خودرو تا محل پارک مورد نظر همواره قابل دسترسی نباشد.

هشدار 

- حین حرکت با دنده عقب یا حرکت به جلو از ایمنی محدوده جلو یا عقب و محدوده اطراف خودرو اطمینان حاصل نمایید و در صورت تنظیم کردن سرعت خودرو بوسیله فشار دادن پدال ترمز به آرامی به عقب یا جلو حرکت کنید.
- اگر به نظر می‌رسد که ممکن است با عابر پیاده، سایر خودروها یا هر مانع دیگری برخورد نمایید، با فشار دادن پدال ترمز خودرو را متوقف کرده و سپس کلید S-IPA را فشار دهید ( ← صفحه ۳۶۵) تا سیستم خاموش گردد.



## جدول عملکردها و حالت‌های کمکی سیستم کمکی پارک آسان هوشمند

صفحه ارجاع	خلاصه‌ای از عملکرد	نوع پارک	حالت کمکی
صفحه ۳۶۸	راهنمایی جهت تشخیص محل پارک مورد نظر و رسیدن به موقعیتی که پارک با دنده عقب از آنجا شروع شده، ارائه می‌گردد.	پارک دوبل	حالت کمکی پارک دوبل
صفحه ۳۷۵	راهنمایی از زمانی که خودرو شروع به حرکت با دنده عقب می‌کند تا رسیدن به محل پارک مورد نظر ارائه می‌گردد.	پارک عمود	حالت کمکی پارک عمود
صفحه ۳۸۲	حالت کمکی پس از پارک دوبل خودرو شروع می‌شود. حالت کمکی در جهت راهنمایی خودرو از محل پارک تا موقعیتی که از آنجا خارج شود ارائه می‌گردد.	خارج شدن از پارک دوبل	حالت کمکی خارج شدن از پارک دوبل

### کلید S-IPA و صفحه نمایش چندمنظوره

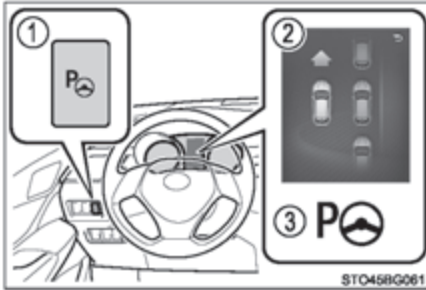

① کلید S-IPA

② نمایشگر

③ نشانگر

### تغییر حالت دامن کمکی

#### تغییر حالت با استفاده از کلید S-IPA

کلید را فشار دهید.

فشار دادن کلید اجازه می‌دهد عملکردها را تغییر داده یا لغو کنید یا حالت‌های کمکی را مجدد فعال نمایید.

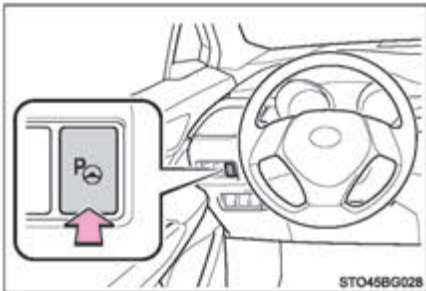

در صورت قرار داشتن دکمه استارت در موقعیت روشن "ON" و رانندگی با سرعت حدود 40km/h (25mph) یا کمتر، هر بار که کلید S-IPA فشار داده می‌شود، عملکرد مانند زیر تغییر می‌کند.

عملکرد انتخاب شده در منطقه نمایش عملکرد صفحه نمایش چندمنظوره نشان داده می‌شود.

(← صفحه ۳۶۷)

### ■ انتخاب حالت کمکی

#### ● تنظیمات مربوط به حالت کمکی پارک دویل و پارک عمود

در شرایط زیر تنظیمات انجام می‌شوند:

- پس از قرار دادن دکمه استارت در موقعیت روشن "ON"، خودرو باید مسافتی رانده شود.
- پس از پارک دویل، خودرو باید تا مسافتی رانده شود.
- حین رانندگی
- خودروی پارک شده‌ای در جلو خودرو وجود نداشته باشد.

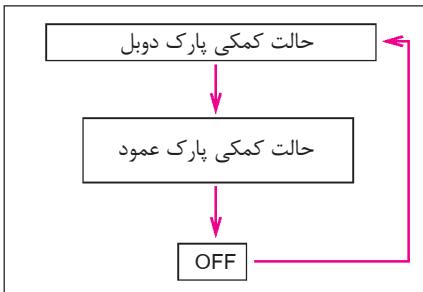

#### ● تنظیمات مربوط به خارج شدن از حالت کمکی پارک دویل

در شرایط زیر تنظیمات انجام می‌شود:

- بلافاصله پس از قرار دادن دکمه استارت در موقعیت روشن "ON"، در حالیکه خودرو متوقف و خودروی پارک شده‌ای در جلوی خودرو شما وجود داشته باشد.
- حین توقف خودرو و قرار داشتن خودروی پارک شده در جلوی خودروی شما، بلافاصله پس از پارک دویل از سیستم استفاده شود.

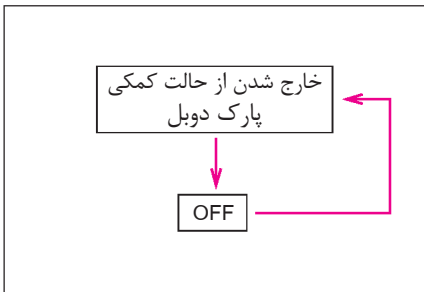

## صفحه راهنما

صفحه راهنما در صفحه نمایش چندمنظوره نشان داده می‌شود.

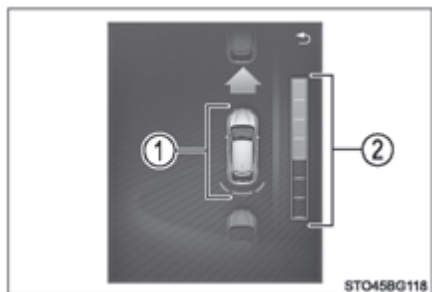

- ① نمایش رادار فاصله/ موقعیت درب را نمایش می‌دهد (باز و بسته بودن) ← صفحه ۳۵۲
- ② نشانگر سطح کمک رسانی نشانگر سطح را نشان می‌دهد تا زمانی که خودرو متوقف گردد یا موقعیتی که در آن کنترل کمک رسانی به پایان رسیده باشد.

### ■ نشانگر S-IPA در صفحه نمایش (← صفحه ۳۶۵)

زمانی که عملکرد اتوماتیک غربلیک فرمان بوسیله سیستم کمکی پارک آسان هوشمند فعال می‌گردد، این نشانگر روشن می‌شود، پس از پایان عملکرد کنترل، این نشانگر به مدت کوتاهی چشمک زده و سپس خاموش می‌گردد.

### ■ نمایش Pop up رادار فاصله

در صورتی که سیستم کمکی پارک آسان هوشمند، غربلیک فرمان را بطور اتوماتیک فعال نماید، اگر عملکرد رادار فاصله مانعی را تشخیص دهد، صرفنظر از اینکه عملکرد رادار فاصله فعال (on) یا غیرفعال (off) باشد (← صفحه ۳۵۲)، نمایشگر رادار فاصله بطور اتوماتیک در صفحه راهنما بصورت Pop up نمایش داده می‌شود. (← صفحه ۴۰۹)

### ■ تعویض دنده حین فعال بودن سیستم کمکی پارک آسان هوشمند

حتی زمانی که اهرم تعویض دنده درگیر می‌باشد صرفنظر از اینکه خودرو در جهت حرکت رو به جلو یا دنده عقب قرار داشته باشد، سیستم کمکی پارک آسان هوشمند به عملکرد خود ادامه می‌دهد. با این وجود اگر تعداد حرکات حین پارک خودرو، افزایش یابد، اهرم تعویض دنده تغییر وضعیت داده و ممکن است از موقعیت پارک P خارج شود.

## نحوه انجام پارک دوبل (حالت کمکی پارک دوبل)

### خلاصه‌ای از عملکرد

اگر فضای پارک شناسایی شود، شما به حرکت جلو راهنمایی می‌شوید تا به موقعیت شروع به حرکت عملکرد کنترل کمکی برسید و سپس می‌توانید از حالت کمکی پارک دوبل استفاده نمایید. علاوه بر این با توجه به فضای پارک و سایر شرایط در صورت لزوم، عملکرد کنترل کمکی چندگانه حرکات فرمان‌گیری ارائه می‌شود.

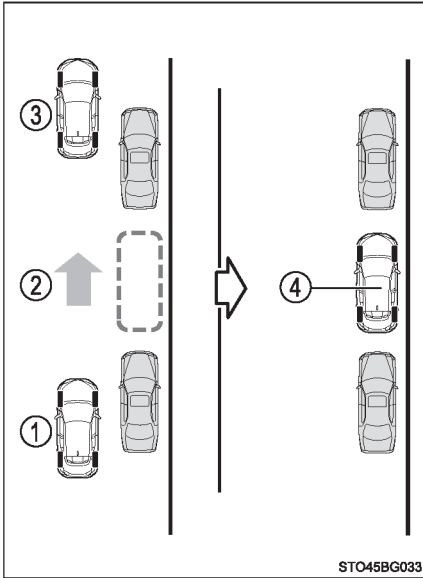

**1** در حالیکه خودرو موازی با جدول یا جاده قرار گرفته به حرکت به سمت جلو ادامه دهید. سپس کلید S-IPA را یکبار فشار دهید تا حالت کمکی پارک دوبل انتخاب شود.

**2** بطور مستقیم در موازات جاده و موازی با جدول حرکت کنید بطوریکه فضای پارک شناسایی گردد.

**3** در صورت رسیدن خودرو به موقعیتی که باید از آنجا حرکت با دنده عقب شروع شود. جهت آگاه ساختن راننده صدای هشدار شنیده شده و پیغام هشدار نشان داده می‌شود. پس از تعویض موقعیت اهرم تعویض دنده با توجه به راهنمایی ارائه شده بوسیله سیستم و چرخش خودکار غربیلک فرمان، عمل پارک انجام می‌شود.

اگر فضای پارک شناسایی شده یا پهنای جاده (فاصله تا کنار جاده در امتداد فضای پارک) کم عرض باشد هیچ راهنمایی ارائه نمی‌گردد.

**4** پایان پارک خودرو

با توجه به راهنمایی، خودرو را به سمت جلو و عقب بطور مکرر حرکت دهید تا زمانی که پارک خودرو به پایان برسد.

## ■ پارک کردن

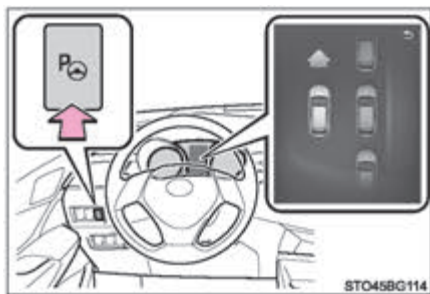

1 کلید S-IPA را یکبار فشار دهید و کنترل نمایید که نشانگر در صفحه نمایش چند منظوره به حالت کمکی پارک دوبل تغییر نماید. حین راندن خودرو با سرعت 30km/h (18mph) یا کمتر، کلید S-IPA را در موقعیت روشن (on) قرار دهید. در صورت فعال شدن سیستم، صفحه نمایش چندمنظوره به صفحه تشخیص فضای پارک تغییر می‌کند.

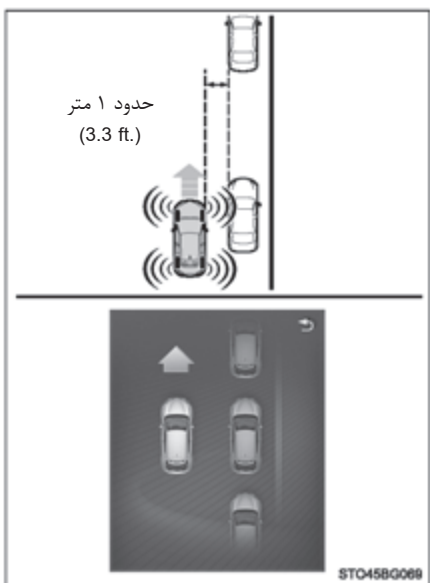

2 درحالی‌که فاصله ۱ متری (3.3 ft.) را از خودروهای پارک شده حفظ می‌کنید رانندگی نمایید. آرام به سمت جلو حرکت کنید. سیستم، فضای پارکی را جستجو خواهد کرد. حین جستجوی فضای پارک، می‌توان با حرکت اهرم دسته راهنما (← صفحه ۲۳۵) فضای پارکی را در سمت راست یا چپ انتخاب نمود. چنانچه فضای پارک شناسایی شد، صفحه تغییر خواهد کرد.

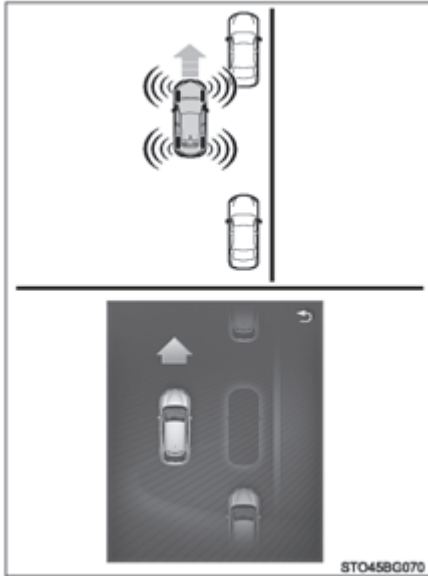

3 در صورت تغییر صفحه نمایش چندمنظوره، سرعت خودرو را کاهش دهید.  
تا زمانی که صدای آژیر هشدار شنیده شود، خودرو را به آرامی به سمت جلو حرکت دهید.



4 در صورت شنیده شدن صدای آژیر هشدار، خودرو را متوقف نمایید.  
صفحه نمایش چندمنظوره تغییر خواهد کرد. فضای شناسایی شده را از نظر ایمنی جهت پارک خودرو با چشم کنترل و بررسی نمایید. چنانچه پس از شنیده شدن صدای آژیر هشدار، خودرو حدود ۱۵ متر (49 ft.) یا بیشتر حرکت نماید، عملکرد تشخیص فضای پارک جدید مجدد آغاز می‌شود.

5] اهرم تعویض دنده را در موقعیت دنده عقب قرار دهید.

صفحه نمایش چندمنظوره تغییر خواهد کرد، نشانگر S-IPA روشن شده و حرکت اتوماتیک غربیلک فرمان شروع خواهد شد. مراقب باشید دستان خود را درون غربیلک فرمان قرار ندهید و ایمنی محدوده اطراف را بررسی نمایید، با فشار دادن پدال‌های گاز و ترمز خودرو به آرامی به سمت عقب حرکت می‌کند. در زمان عملکرد اتوماتیک غربیلک فرمان، سرعت خودرو را در 7km/h (4mph) یا کمتر حفظ نمایید.



6] زمانی که صفحه نمایش چندمنظوره تغییر می‌کند، سرعت خودرو را کاهش دهید.

درحالی‌که ایمنی محدوده پشت خودرو و نشانگر سطح کمکی را کنترل می‌کنید، به آرامی خودرو را با دنده عقب حرکت دهید.

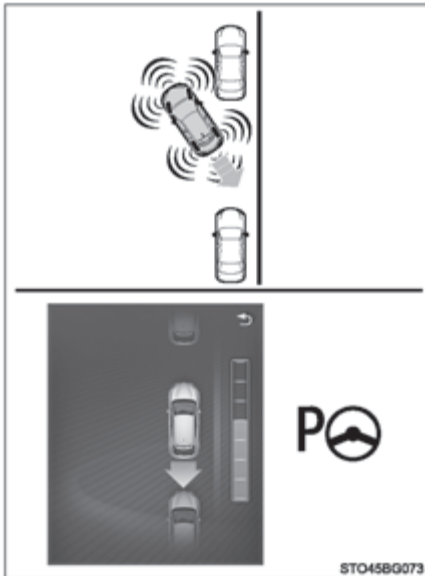



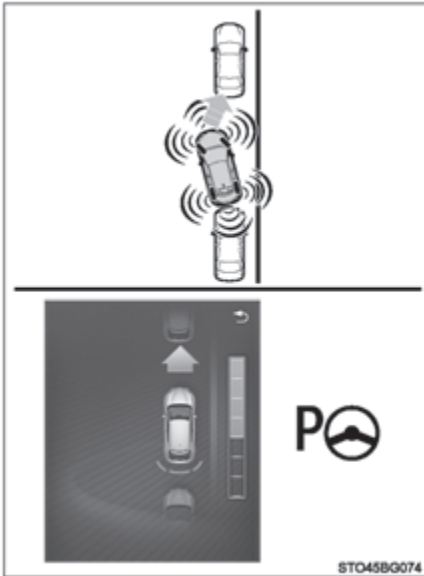

7] زمانی که صدای آژیر هشدار شنیده می‌شود، بلافاصله خودرو را بطور کامل متوقف نمایید. زمانی که صدای آژیر هشدار شروع شد، صفحه نمایش چندمنظوره تغییر خواهد کرد.

8] اهرم تعویض دنده را در موقعیت D قرار دهید.

در حالیکه غربلیک فرمان می‌چرخد، خودرو را کاملاً متوقف نمایید. زمانی که چرخش غربلیک فرمان متوقف می‌گردد، حین بررسی ایمنی محدوده جلوی خودرو و نشانگر سطح کمکی، خودرو را به آرامی به سمت جلو حرکت دهید.

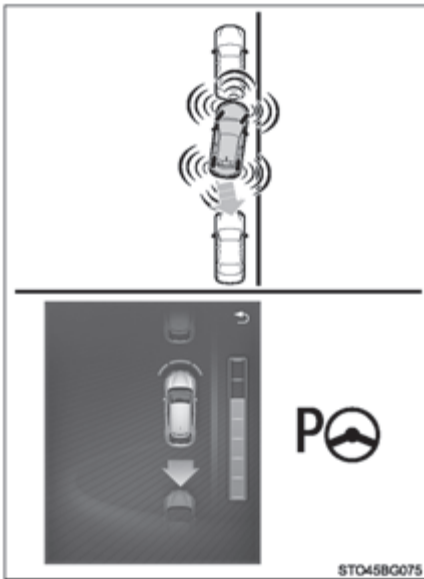

9] زمانی که صدای آژیر هشدار شنیده می‌شود، بلافاصله خودرو را بطور کامل متوقف نمایید. زمانی که صدای آژیر هشدار شروع شد، صفحه نمایش چندمنظوره تغییر خواهد کرد.

10] اهرم تعویض دنده را در موقعیت دنده عقب R قرار دهید.

در حالیکه غربیلک فرمان می‌چرخد، خودرو را کاملاً متوقف نمایید. زمانی که چرخش غربیلک فرمان متوقف می‌گردد، حین بررسی ایمنی محدوده پشت خودرو و نشانگر سطح کمکی، خودرو را به آرامی به سمت عقب حرکت دهید.

11] مراحل 7 تا 10 را تکرار نمایید تا زمانی که عملکرد کمکی پارک به پایان برسد. زمانی که عملکرد پارک به پایان رسید، صدای آژیر هشدار شنیده شده، نشانگر S-IPA خاموش و صفحه نمایش چندمنظوره تغییر می‌کند.

در صورت لزوم جهت پایان عملکرد کمکی پارک، موقعیت خودرو و/ یا زاویه حرکتی خودرو را تنظیم کنید.

### شرایط عملکردی حالت کمکی پارک دوبل

- به منظور عملکرد صحیح حالت کمکی پارک دوبل، به آرامی (با سرعتی که بتوان خودرو را سریع متوقف نمود) - به موازات جاده حرکت نمایید (با شانه خاکی) و فاصله ۱ متری (3.3 ft.) خود را با خودروهای پارک شده حفظ نمایید.
- زمانی که سرعت خودرو 30km/h (19mph) یا بالاتر باشد، از این عملکرد نمی‌توان استفاده نمود.
- از سنسورهای کناری جلو و عقب برای شناسایی خودروهای پارک شده و شناسایی فضای پارک استفاده می‌شود، در نتیجه زمانی که شناسایی امکان پذیر نباشد (← صفحه ۴۰۰) هیچ راهنمایی نشان داده نمی‌شود.
- اگر هیچ خودروی پارک شده‌ای وجود نداشته باشد، فضای پارکی هم شناسایی نمی‌گردد. بنابراین حالت کمکی پارک دوبل فعال نمی‌شود.
- اگر سیستم قادر به شناسایی محدوده اطراف فضای پارک نباشد، ممکن است حالت کمکی پارک دوبل نیز فعال نگردد.



توجه

● اگر سطح جاده ناهموار یا شیب دار باشد، فضای پارک مورد نظر را نمی‌توان بدرستی تنظیم نمود. بنابراین، ممکن است خودرو در فضای پارک بصورت زاویه‌دار یا نامناسب پارک شود. در چنین مواردی، از حالت کمکی پارک دوبل استفاده نکنید.

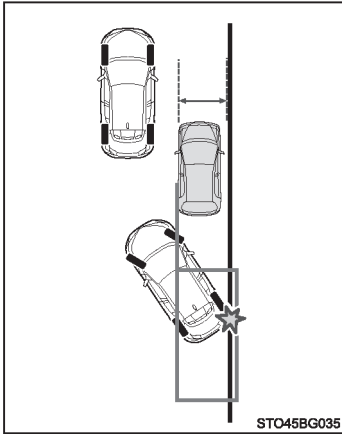

● ممکن است سنسورها جدول پیاده رو را شناسایی نکنند. با توجه به شرایط مانند زمانی که خودرویی در جلو یا پشت فضای پارک به سمت جدول حرکت می‌کند، ممکن است خودرو به سمت جدول پیاده‌رو رانده شود. برای جلوگیری از صدمه دیدن لاستیک‌ها و چرخ‌ها، محدوده اطراف را کنترل و بررسی نمایید.

● در صورت وجود دیوار یا سایر موانع در سمت داخل فضای پارک یا زمانی که خودروی پارک شده‌ی دیگری از فضای پارک خود وارد جاده شود، ممکن است فضای پارک موردنظر در موقعیتی تنظیم شود که کمی به داخل جاده پیش رفته باشد.

● با توجه به شرایط محیط اطراف مانند خودروهای پارک شده، ممکن است خودرو در فضای پارک بصورت زاویه‌دار و نامناسب پارک شود. در صورت لزوم مسیر خودرو را شخصاً تنظیم نمایید.

● امکان تشخیص اجسام کوتاه وجود ندارد، از ایمنی محدوده اطراف خودرو اطمینان حاصل کنید و اگر احتمال برخورد خودرو با مانع وجود دارد، با فشار دادن پدال ترمز خود را متوقف نمایید.

### نحوه پارک کردن در کنار سایر خودروها (حالت کمکی پارک عمود)

#### خلاصه از عملکرد

خودرو را بگونه‌ای متوقف نمایید که مرکز محل پارک مورد نظر تقریباً عمود بر خودرو باشد. اگر فضا قابل شناسایی است، می‌توان از عملکرد راهنمای حرکت رو به جلو استفاده نمود. علاوه بر این بسته به فضای پارک و سایر شرایط، در صورت لزوم چند بار عملکرد کنترل کمکی چندگانه حرکات فرمان‌گیری ارائه می‌شود.

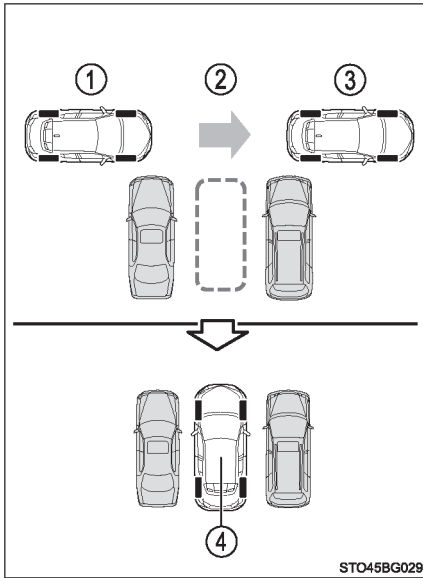

① دو مرتبه کلید S-IPA را فشار دهید تا حالت کمکی پارک عمود انتخاب شود.

② خودرو را به سمت جلو برانید به طوری که فضای پارک شناسایی شود.

③ زمانی که خودرو به موقعیتی می‌رسد که حرکت با دنده عقب از آن‌ها شروع می‌شود، جهت آگاه ساختن شما صدای آژیر هشدار شنیده شده و نمایشگر نیز نشان داده می‌شود.

اگر فضای پارک شناخته شده یا پهنای جاده (فاصله تا کنار جاده روبروی فضای پارک) کم‌عرض باشد راهنمایی ارائه نمی‌گردد.

④ پایان پارک خودرو

با توجه به راهنمایی، خودرو را بطور مکرر به سمت جلو و عقب حرکت دهید تا زمانی که پارک خودرو به پایان برسد.

## ■ پارک کردن

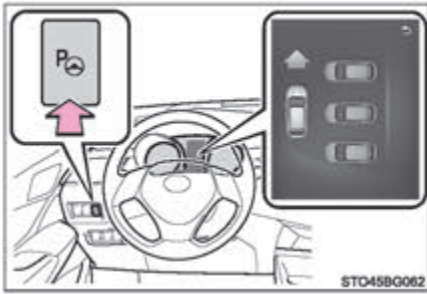

1] کلید S-IPA را دوبار فشار دهید و کنترل نمایید که نشانگر در صفحه نمایش چندمنظوره به حالت کمکی پارک عمود تغییر نماید.  
حین راندن خودرو با سرعت 20km/h (12mph) یا کمتر، کلید S-IPA را در موقعیت روشن (on) قرار دهید. در صورت فعال شدن سیستم، صفحه نمایش چندمنظوره به صفحه تشخیص فضای پارک تغییر می‌کند.

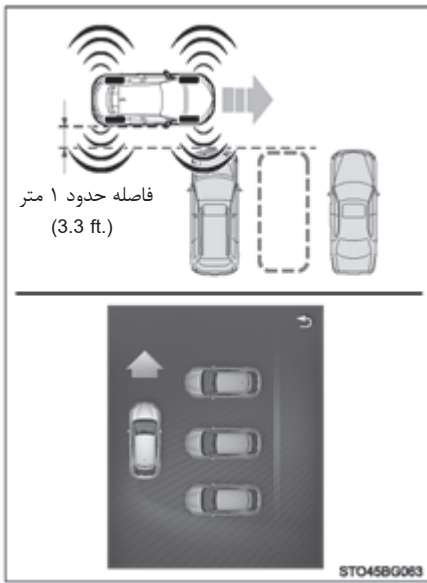

2] درحالی‌که فاصله ۱ متری (3.3 ft.) را از خودروهای پارک شده حفظ می‌کنید، رانندگی نمایید. آرام به سمت جلو حرکت کنید. سیستم، فضای پارکی را جستجو خواهد کرد. حین جستجوی فضای پارک، می‌توان با حرکت اهرم دسته راهنما (← صفحه ۲۳۵) فضای پارکی را در سمت راست یا چپ انتخاب نمود. چنانچه فضای پارک شناسایی گردد، صفحه تغییر خواهد کرد.

3 در صورت تغییر صفحه نمایش چندمنظوره، سرعت خودرو را کاهش دهید. زمانی که صدای آژیر هشدار شنیده شود، خودرو را به آرامی به سمت جلو حرکت دهید.

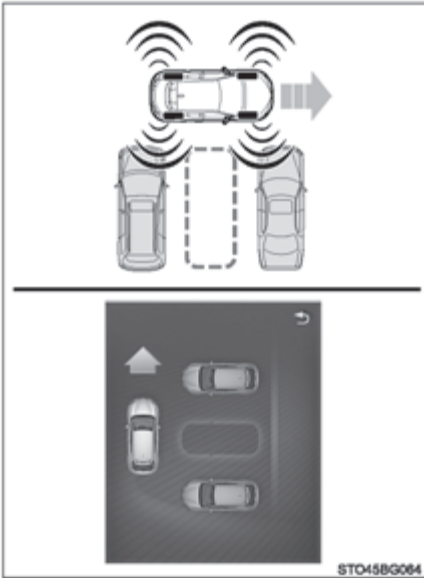

4 در صورت شنیده شدن صدای آژیر هشدار، خودرو را متوقف نمایید. صفحه نمایش چندمنظوره تغییر خواهد کرد. فضای شناسایی شده را از نظر ایمنی جهت پارک خودرو با چشم کنترل و بررسی نمایید. چنانچه پس از شنیده شدن صدای آژیر هشدار، خودرو حدود ۱۵ متر (49 ft.) حرکت نماید، عملکرد تشخیص فضای پارک جدید مجدداً آغاز می‌شود.

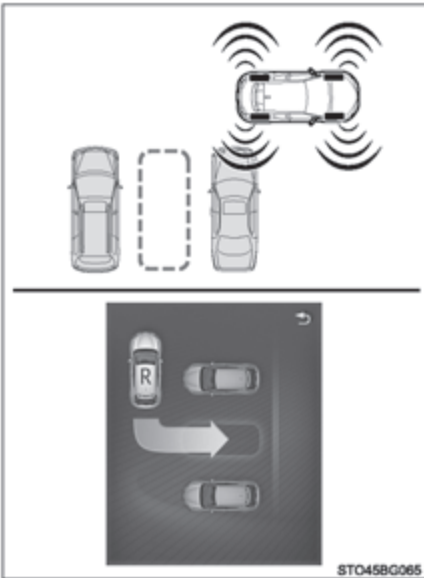

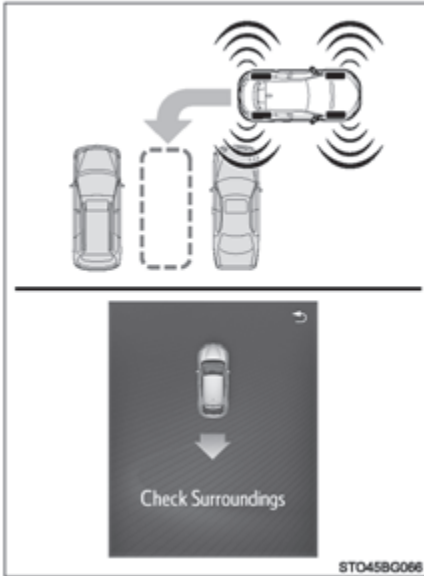

5] اهرم تعویض دنده را در موقعیت دنده عقب R قرار دهید.

صفحه نمایش چندمنظوره تغییر خواهد کرد، نشانگر S-IPA روشن شده و حرکت اتوماتیک غربیلک فرمان شروع خواهد شد. مراقب باشید دستتان خود را درون غربیلک فرمان قرار ندهید و ایمنی محدوده اطراف را بررسی نمایید، با فشار دادن پدال‌های گاز و ترمز خودرو به آرامی به سمت عقب حرکت می‌کند. در زمان عملکرد اتوماتیک غربیلک فرمان، سرعت خودرو را در 7km/h (4mph) یا کمتر حفظ نمایید.

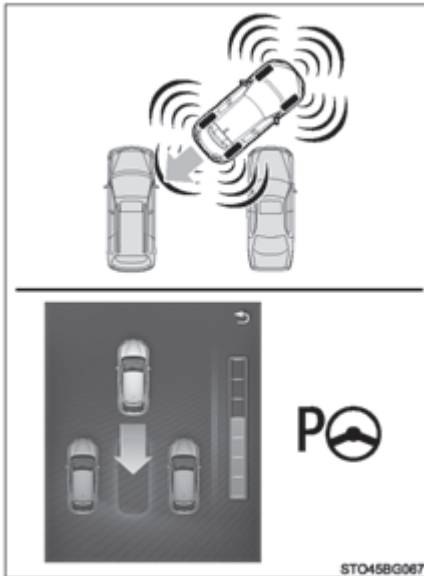

6] زمانی که صفحه نمایش چندمنظوره تغییر می‌کند، سرعت خودرو را کاهش دهید. در حالیکه ایمنی محدوده پشت خودرو و نشانگر سطح کمکی را کنترل می‌کنید، به آرامی خودرو را با دنده عقب حرکت دهید.

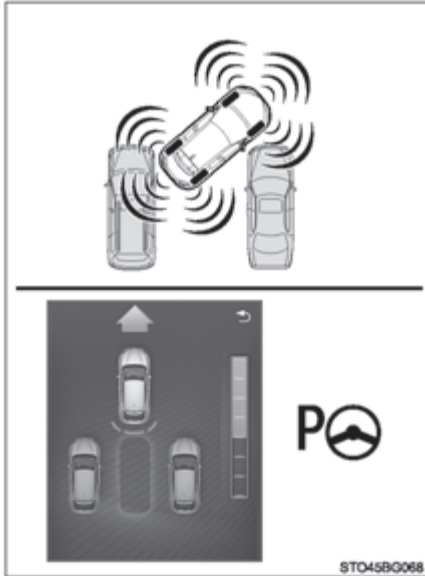

7 زمانی که صدای آژیر هشدار شنیده می‌شود، بلافاصله خودرو را بطور کامل متوقف نمایید. زمانی که صدای آژیر هشدار شروع شد، صفحه نمایش چند منظوره تغییر خواهد کرد.

8 اهرم تعویض دنده را در موقعیت D قرار دهید. درحالی که غربلیک فرمان می‌چرخد، خودرو را کاملاً متوقف نمایید. زمانی که چرخش غربلیک فرمان متوقف می‌گردد، حین بررسی ایمنی محدوده جلوی خودرو و نشانگر سطح کمکی، خودرو را به آرامی به سمت جلو حرکت دهید.

9 زمانی که صدای آژیر هشدار شنیده می‌شود، بلافاصله خودرو را بطور کامل متوقف نمایید. چنانچه صدای آژیر هشدار شروع شود، صفحه نمایش چندمنظوره تغییر خواهد کرد.

10 اهرم تعویض دنده را در موقعیت دنده عقب R قرار دهید.

در حالیکه غربلیک فرمان می‌چرخد، خودرو را کاملاً متوقف نمایید. زمانی که چرخش غربلیک فرمان متوقف می‌گردد، حین بررسی ایمنی محدوده پشت خودرو و نشانگر سطح کمکی، خودرو را به آرامی با دنده R به سمت عقب حرکت دهید.

11 مراحل 6 تا 10 را تکرار نمایید تا زمانی که عملکرد کمکی پارک به پایان برسد. زمانی که عملکرد پارک به پایان رسید، صدای آژیر هشدار شنیده شده، نشانگر S-IPA خاموش و صفحه نمایش چندمنظوره تغییر می‌کند.

در صورت لزوم جهت پایان عملکرد کمکی پارک، موقعیت خودرو و/ یا زاویه حرکتی خودرو را تنظیم کنید.



### ■ شرایط عملکردی سیستم S-IPA

● سیستم هیبریدی را فعال کنید.

● کلید  روشن (ON) باشد.

### ■ شرایط عملکردی حالت کمکی پارک عمود

● جهت فعال شدن صحیح عملکرد، به آرامی رانندگی کنید (با سرعتی که در آن بتوان خودرو را به سرعت متوقف نمود).

● زمانی که سرعت خودرو حدود 20km/h (13mph) یا بیشتر باشد از این عملکرد نمی‌توان استفاده نمود.

● از سنسورهای کناری جلو و عقب برای تشخیص خودروهای پارک شده و شناسایی فضای پارک استفاده می‌شود. بنابراین، اگر شناسایی ممکن نباشد (← صفحه ۴۰۰)، علائم راهنمایی نیز نشان داده نمی‌شود.

● اگر خودروی پارک شده‌ای وجود نداشته باشد، ممکن است فضای پارکی شناسایی نگردد، بنابراین حالت کمکی پارک عمود نیز فعال نمی‌گردد.

● اگر سیستم قادر به تشخیص محدوده اطراف فضای پارک نباشد، ممکن است حالت کمکی پارک عمود نیز فعال نشود.

● خودرو در فضای پارک بین دو خودرو و فضای پشت خودروی پارک شده پارک می‌شود.

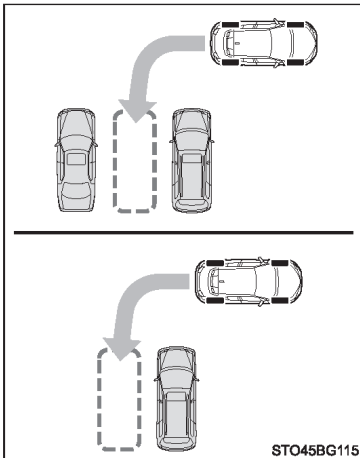

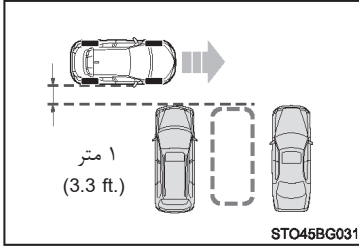

#### ■ نکات مربوط به استفاده از حالت کمکی پارک عمود

فاصله حدود ۱ متری (3.3 ft.) را از هر خودروی پارک شده در نظر بگیرید و نزدیک به فضای پارک مورد نظر شوید. اگر فاصله بین خودروی شما و خودروی پارک شده بیش از اندازه زیاد باشد، سنسورهای کناری جلو و عقب ممکن است قادر به شناسایی خودروهای پارک شده نباشند.

#### ⚠ توجه

- اگر سطح جاده ناهموار یا شیب دار باشد، فضای پارک مورد نظر را نمی‌توان بدرستی تنظیم نمود. بنابراین، ممکن است خودرو در فضای پارک بصورت زاویه‌دار یا نامناسب پارک شود. در چنین مواردی، از حالت کمکی پارک عمود استفاده نکنید.
- هنگام پارک خودرو در فضای کم عرض، خودرو در نزدیکی خودروهای کناری قرار می‌گیرد. اگر احتمال برخورد خودرو با خودروهای کناری وجود داشته باشد، با فشار دادن پدال ترمز خودرو را متوقف نمایید.
- امکان تشخیص اجسام کوتاه وجود ندارد، از ایمنی محدوده اطراف خودرو اطمینان حاصل کنید و اگر احتمال برخورد خودرو با مانع وجود دارد، با فشار دادن پدال ترمز خود را متوقف نمایید.
- با توجه به شرایط محیط اطراف مانند خودروهای پارک شده، ممکن است خودرو در فضای پارک بصورت زاویه‌دار و نامناسب پارک شود. در صورت لزوم مسیر خودرو را شخصاً تنظیم نمایید.

## نحوه خارج شدن از موقعیت پارک دوبل (خارج شدن از حالت کمکی پارک دوبل)

### ■ خلاصه‌ای از عملکرد

زمانی که از موقعیت پارک دوبل خارج شوید، مسیری را که می‌خواهید به آنجا حرکت کنید را انتخاب نمایید، در ضمن عملکرد کنترل کمکی حرکت غربیلک فرمان ارائه خواهد شد تا خودرو را به موقعیتی که از آنجا می‌خواهید بیرون روید، راهنمایی نماید.

① اگر حین توقف، خودروی پارک شده‌ای در جلوی خودروی شما قرار داشت، کلید S-IPA پارک دوبل را انتخاب نمایید و سپس اهرم دسته راهنما را برای انتخاب مسیر حرکت مورد نظر حرکت دهید.

② زمانی که سیستم، راهنمایی را مبنی بر تغییر موقعیت اهرم تعویض دنده ارائه می‌دهد، عملکرد اتوماتیک غربیلک فرمان فعال می‌شود.

③ زمانی که خودرو به موقعیتی می‌رسد که می‌توان از آنجا حرکت کرد، جهت آگاه ساختن راننده، صدای هشدار شنیده شده و پیغامی در نمایشگر نشان داده می‌شود.

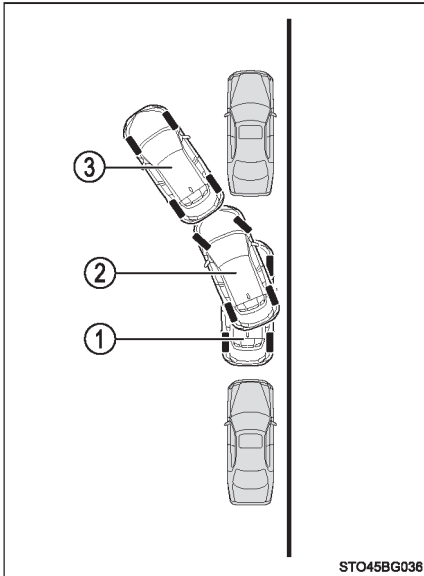

تا زمانی که خودرو از موقعیت پارک خارج شود، با توجه به راهنمایی ارائه شده، خودرو را مکرر به سمت جلو و عقب حرکت دهید.

■ با استفاده از حالت کمکی خارج شدن از محل پارک دوبل خارج شوید.

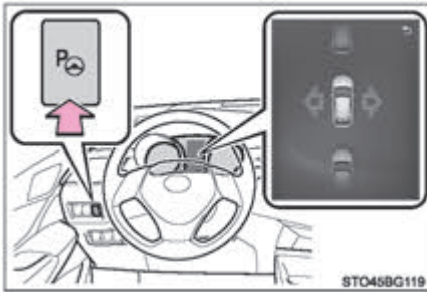

1 کلید S-IPA را فشار دهید و تغییر صفحه نمایشگر به حالت کمکی خارج شدن از پارک دوبل را کنترل و بررسی کنید.

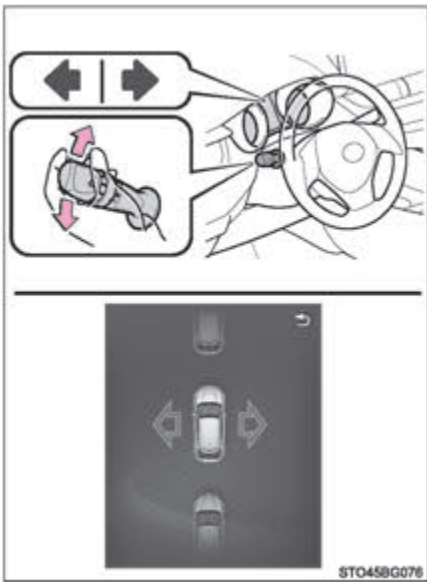

2 برای انتخاب حرکت به سمت راست یا چپ اهرم دسته راهنما را حرکت دهید. اگر مانعی در مسیر حرکت خودرو وجود داشته باشد، سیستم تشخیص می‌دهد امکان حرکت وجود ندارد و عملکرد کنترل کمکی متوقف (غیرفعال) می‌گردد.

3] اهرم تعویض دنده را در موقعیت دنده عقب R قرار دهید.

صفحه نمایش چندمنظوره تغییر می‌کند، نشانگر S-IPA روشن شده و چرخش اتوماتیک فرمان شروع می‌شود. ضمن اینکه مراقب هستید که دستان خود را داخل غربیلک فرمان قرار نداده و ایمنی محدوده اطراف خودرو را بررسی می‌کنید، با فشار دادن پدال‌های گاز و ترمز به آرامی با دنده عقب به سمت عقب حرکت نمایید. حین چرخش اتوماتیک غربیلک فرمان، سرعت خودرو را در 7km/h (4mph) یا کمتر حفظ نمایید.

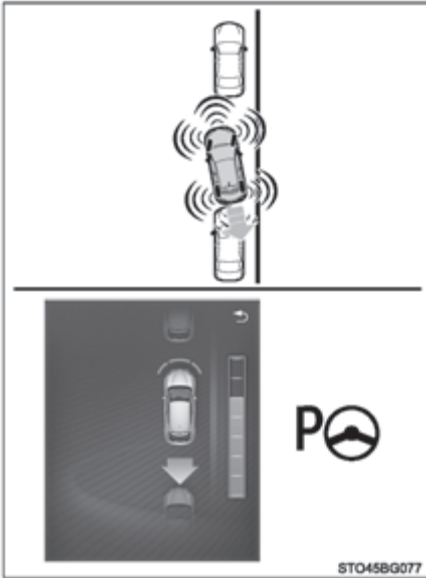

4] در صورت تغییر صفحه نمایش چندمنظوره، سرعت خودرو را کاهش دهید.

در حالیکه ایمنی فضای پشت خودرو و نشانگر سطح کمکی را بررسی می‌کنید، خودرو را به آرامی به عقب برانید.

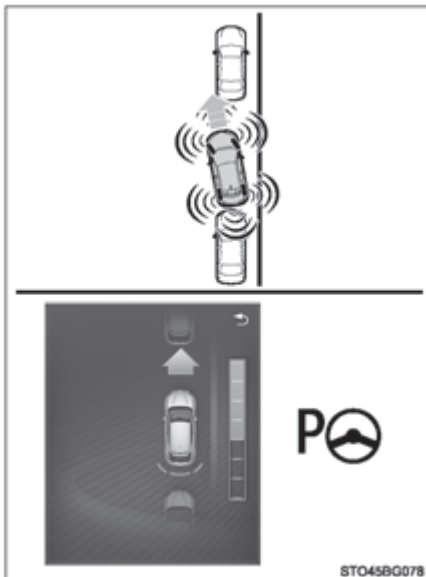

5] زمانی که صدای آژیر هشدار شنیده می‌شود، بلافاصله خودرو را بطور کامل متوقف نمایید. زمانی که صدای آژیر هشدار شروع شد، صفحه نمایش چندمنظوره تغییر خواهد کرد.

6] اهرم تعویض دنده را در موقعیت D قرار دهید.

در حالیکه غریبک فرمان می‌چرخد، خودرو را کاملاً متوقف نمایید. زمانی که چرخش غریبک فرمان متوقف می‌گردد، حین بررسی ایمنی محدوده جلوی خودرو و نشانگر سطح کمکی، خودرو را به آرامی به سمت جلو حرکت دهید.

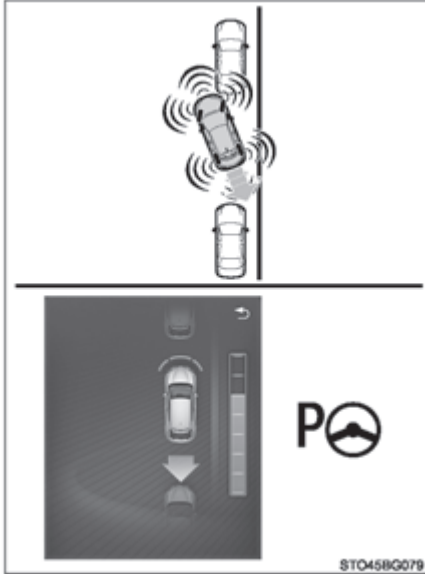

7] زمانی که صدای آژیر هشدار شنیده می‌شود،

بلافاصله خودرو را بطور کامل متوقف نمایید.

زمانی که صدای آژیر هشدار شروع شد، صفحه

نمایش چندمنظوره تغییر خواهد کرد.

8] اهرم تعویض دنده را در موقعیت دنده عقب R قرار دهید.

حین چرخیدن غریبک فرمان، خودرو را کاملاً متوقف نگه دارید. حین بررسی ایمنی محدوده جلوی خودرو و نشانگر سطح کمکی، زمانی که چرخش غریبک فرمان متوقف شد، به آرامی خودرو را به سمت جلو حرکت دهید.

9] تا زمانی که عملکرد کمکی پارک کامل شود، مراحل 4] تا 8] را تکرار نمایید.

زمانی که خودرو به موقعیت شروع به حرکت می‌رسد، صدای آژیر هشدار و عملکرد کنترل کمکی قطع می‌شود. در این لحظه، غریبک فرمان را گرفته و به سمت جلو حرکت کنید.

### ■ خارج شدن از حالت کمکی پارک دوبل

- حین عملکرد کنترل کمکی، اگر راننده تشخیص دهد که در موقعیتی قرار دارد که می‌تواند از آنجا خارج شود و غربلیک فرمان را حرکت دهد، عملکرد کنترل کمکی در آن موقعیت متوقف می‌گردد.
- در صورتی که هیچ خودروی پارک شده‌ای در جلو نباشد یا فاصله بین جلوی خودروی شما و خودروی پارک شده جلویی بسیار زیاد باشد، نمی‌توان از عملکرد کنترل کمکی استفاده نمود.
- در صورت استفاده از عملکرد خارج شدن از حالت کمکی پارک دوبل، ممکن است با توجه به محیط اطراف حالت کمکی نتواند فعال شود.



توجه

- محدوده شناسایی سنسورها محدود می‌باشد (← صفحه ۳۵۶). از ایمنی محیط اطراف خود بدرستی اطمینان حاصل نمایید و اگر احتمال برخورد تصادف وجود داشت، با فشار دادن پدال ترمز خودرو را متوقف نمایید.
- اجسامی که کوتاه باشند قابل شناسایی نمی‌باشند. از ایمنی محیط اطراف خود بدرستی اطمینان حاصل نمایید و اگر احتمال برخورد خودرو با مانع وجود دارد، با فشار دادن پدال ترمز خودرو را متوقف نمایید.
- زمانی که در موقعیتی که می‌خواهید از آنجا خارج شوید قرار گرفتید، از ایمنی محیط اطراف خود بدرستی اطمینان حاصل نمایید.

پیغام‌های صفحه نمایش چندمنظوره

پیغام	علت	راه حل
<p>“IPA Malfunction. Visit Your Dealer”</p> <p>IPA دچار اشکال شده است. به عاملیت مجاز مراجعه کنید.</p>	<p>سیستم دچار اشکال شده است.</p>	<p>بلافاصله جهت بررسی خودرو به عاملیت مجاز تویوتا یا تعمیرگاه‌های مجاز تویوتا مراجعه نمایید.</p>
<p>“IPA Space Not Detected Speed Too High.”</p> <p>(فضای IPA شناسایی نشده است، سرعت خودرو بیش از اندازه بالا است)</p>	<p>سرعت خودرو افزایش یافته است.</p>	<p>سرعت خودرو را کاهش دهید.</p> <ul style="list-style-type: none"> <li>• حالت کمکی پارک عمود: 20km/h (12mph) یا کمتر</li> <li>• حالت کمکی پارک دوپل: 30km/h (18mph) یا کمتر</li> </ul>



راه حل	علت	پیغام
کلید S-IPA را روشن کنید.	کلید S-IPA خاموش شده است	
دکمه استارت را در موقعیت خاموش (OFF) قرار دهید، کمی منتظر بمانید و سپس مجدد سیستم هیبریدی را فعال کنید.	فرمان برقی بطور موقت بیش از اندازه داغ شده است	
خودرو را شخصاً پارک کنید یا عملکردها را با روش درست مجدد انجام دهید.	قبل از اینکه چرخش اتوماتیک فرمان شروع شود، طی عملکرد کمکی خارج شدن از پارک دوبل، خودرو حرکت کرده است.	"IPA Cancelled, Take Over." (عملکرد IPA غیرفعال شده است، کنترل فرمان را بدست بگیرید)
خودرو را شخصاً پارک کنید یا فضای پارک دیگری را شناسایی نمایید.	پس از شروع چرخش اتوماتیک فرمان و قبل از اینکه خودرو وارد فضای پارک شود، اهرم تعویض دنده در موقعیتی غیر از موقعیت دنده عقب R قرار گرفته است	
خودرو را شخصاً پارک کنید یا فضای پارک دیگری را شناسایی نمایید.	حین شناسایی فضای پارک، اهرم تعویض دنده در موقعیت دنده عقب R قرار گرفته است	

پیغام	علت	راه حل
<p>“IPA Cancelled, Take Over“ (عملکرد S-IPA غیرفعال شده است، کنترل فرمان را بدست بگیرید.)</p>	<p>دنده را در موقعیت P قرار دهید در غیراین صورت کلید S-IPA روشن شده و عملکرد پارک موازی زمانی که اهرم تعویض دنده در موقعیت P یا R است آغاز می‌شود.</p>	<p>خودرو را شخصاً پارک کنید و یا فضای پارک دیگری را شناسایی نمایید.</p>
<p>“IPA. Cancelled, Take over .IPA Malfunction“ (عملکرد IPA غیرفعال شده است. IPA دچار نقص شده است، کنترل فرمان را بدست بگیرید.)</p>	<p>احتمالاً سیستم دچار اشکال شده است.</p>	<p>جهت بررسی خودرو به عاملیت مجاز تویوتا یا تعمیرگاه‌های مجاز تویوتا مراجعه نمایید.</p>
<p>“IPA Cancelled, Take Over. Driver Intervened.“ (عملکرد IPA غیرفعال شده است، کنترل فرمان را بدست بگیرید. راننده شخصاً عمل کند.)</p>	<p>حین چرخش اتوماتیک فرمان، غریبک فرمان با دست گرفته شده است.</p>	<p>خودرو را شخصاً پارک کرده یا فضای پارک دیگری را شناسایی نمایید.</p>

راه حل	علت	پیغام
<p>سرعت خودرو را کاهش دهید و کلید S-IPA را روشن نمایید.</p> <ul style="list-style-type: none"> <li>• حالت کمکی پارک عمود 20km/h (12mph) یا کمتر</li> <li>• حالت کمکی پارک دوبل: 30km/h (18mph) یا کمتر</li> <li>• در صورت جستجوی فضای پارک بدلیل افزایش سرعت از 50km/h (31mph) حالت کمکی غیرفعال شده است.</li> <li>• حین چرخش اتوماتیک فرمان، بدلیل افزایش سرعت از 7km/h (4mph)، حالت کمکی غیرفعال شده است. اجازه ندهید حین چرخش اتوماتیک فرمان، سرعت خودرو از 7km/h (4mph) بیشتر شود.</li> </ul>	<p>حین شناسایی فضای پارک، سرعت خودرو تا 50km/h (31mph) افزایش یافته است</p>	<p>“IPA Cancelled, Take Over. Speed Too High.” (عملکرد IPA غیرفعال شده است، کنترل فرمان را بدست بگیرید. سرعت خودرو بیش از اندازه بالا است.)</p>

راه حل	علت	پیغام
کلید VSC off را روشن کنید	کلید VSC off خاموش شده است.	"IPA Cancelled, Take Over. TRC/ VSC is Off" (عملکرد IPA غیرفعال شده است، کنترل فرمان را بدست بگیرید. سیستم‌های TRC/ VSC خاموش می‌باشند.)
<ul style="list-style-type: none"> <li>• چنانچه حین شناسایی فضای پارک، عملکرد غیرفعال شده باشد، مجدد کلید S-IPA را روشن کنید.</li> <li>• چنانچه حین چرخش اتوماتیک فرمان، عملکرد غیرفعال شده باشد، خودرو را شخصاً پارک کنید یا فضای پارک دیگری را شناسایی نمایید.</li> </ul>	سیستم‌های TRC، VSR یا ABS فعال شده‌اند.	"IPA Cancelled, Take Over. TRC/ABS/VSC Activated." (عملکرد IPA غیرفعال شده است. کنترل فرمان را بدست بگیرید. سیستم‌های TRC/ABS/VSC فعال می‌باشند.)

پیغام	علت	راه حل
	از زمان روشن شدن کلید S-IPA و قبل از شروع چرخش اتوماتیک فرمان، بیش از ۶ دقیقه گذشته است.	خودرو را شخصاً پارک کرده یا فضای پارک دیگری را شناسایی نمایید.
"IPA Cancelled, Take Over Timeout." (عملکرد IPA غیرفعال شده است. کنترل فرمان را بدست بگیرید. زمان مشخص شده به پایان رسیده است.)	قبل از اینکه عملکرد کمکی پارک به پایان برسد از زمان قرار دادن اهرم تعویض دنده در موقعیت دنده عقب R و شروع چرخش اتوماتیک فرمان، بیش از ۶ دقیقه گذشته است.	خودرو را شخصاً پارک کرده یا فضای پارک دیگری را شناسایی نمایید.
	بیش از ۳ دقیقه از نمایش پیغام "Wait For Room To Maneuver" (منتظر فضای پارک جهت حرکت باشید).	خودرو را شخصاً پارک کرده یا فضای پارک دیگری را شناسایی نمایید.
"IPA Unavailable." (عملکرد IPA در دسترس نمی‌باشد.)	فرمان برقی بطور موقت بیش از حد داغ شده است.	دکمه استارت را در موقعیت OFF قرار دهید منتظر بمانید و سپس مجدداً سیستم هیبریدی را فعال نمایید.
	سیستم هیبریدی فعال نیست.	سیستم هیبریدی را فعال نمایید.

پیغام	علت	راه حل
"IPA Unavailable." (عملکرد IPA در دسترس نمی‌باشد)	در حالیکه چراغ راهنما روشن می‌باشد، عملکرد کمکی خارج شدن از پارک دوبل همراه با قرار داشتن موانعی در سمت راست و چپ یا مانعی در کنار خودرو فعال شده است.	از عملکرد کمکی خارج شدن از پارک دوبل بدون اینکه مانعی در کنار محل پارک باشد استفاده نمایید.
	باتری ۱۲ ولتی پیاده شده و مجدد نصب شده است.	خودرو را حدود ۵ ثانیه یا بیشتر با سرعت (35km/h (22mph یا بالاتر برانید
	احتمالاً سیستم دچار اشکال شده است.	جهت بررسی خودرو به عاملیت مجاز تویوتا یا تعمیرگاه‌های مجاز تویوتا مراجعه نمایید.
ممکن است سنسور کثیف یا پوشیده از برف یا یخ باشد.	در چنین شرایطی، برای بازگشت سیستم به عملکرد عادی، سنسور را تمیز کنید.	
	افزایش سرعت خودرو بیش از 50km/h (31mph) می‌باشد.	سرعت خودرو را کاهش دهید و کلید S-IPA را روشن نمایید. • حالت کمکی پارک عمودی: 20km/h (12mph) یا کمتر • حالت کمکی پارک دوبل: 30km/h (18mph) یا کمتر
"IPA Unavailable, Speed Too High." (عملکرد IPA در دسترس نمی‌باشد، سرعت خودرو بیش از اندازه بالا است.)		

راه حل	علت	پیغام
<p>پس از روشن کردن کلید VSC off، کلید S-IPA را نیز روشن نمایید.</p>	<p>کلید VSC OFF خاموش شده است.</p>	<p>“IPA Unavailable, TRC/VSC is Off” (عملکرد IPA در دسترس نمی‌باشد، سیستم‌های TRC/VSC غیرفعال می‌باشند.)</p>
<p>با استفاده از عملکرد کنترل کمکی، خودرو را نمی‌توان حرکت داد زیرا فضای کافی در جلو و عقب خودرو وجود ندارد. قبل از حرکت از ایمنی اطراف خودرو مطمئن شوید.</p>	<p>هنگام حرکت از حالت پارک دوبل، فضای کافی در جلو و عقب خودرو وجود ندارد.</p>	<p>“IPA Unavailable, Parking Space Too Short.” (عملکرد IPA در دسترس نمی‌باشد، فضای پارک بیش از اندازه کوچک است)</p>

## اقدامات احتیاطی حین استفاده از سیستم

### ■ سنسورها

با توجه به خودروهای پارک شده در جلو و پشت فضای پارک (پارک دوبل) یا سمت راست و چپ فضای پارک (پارک عمود)، فضای پارک را شناسایی نمایید.

① سنسورهای کناری جلو

② سنسورهای کناری عقب

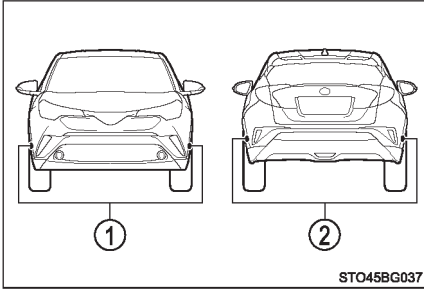

● محدوده شناسایی سنسور هنگام استفاده از حالت کمکی پارک عمود

① فضای پارک مورد نظر

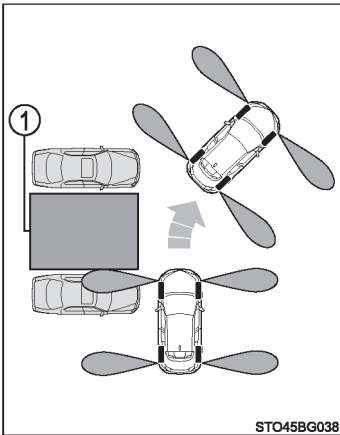



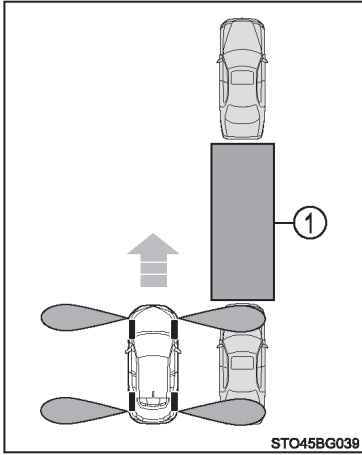

- محدوده شناسایی سنسور هنگام استفاده از حالت کمکی پارک دوبل
- ① فضای پارک مورد نظر

● در صورت وجود خودروی پارک شده در پشت فضای پارک مورد نظر، ممکن است بدلیل فاصله فضای پارک قابل شناسایی نباشد. همچنین بسته به شکل خودرو و سایر شرایط، ممکن است محدوده قابل شناسایی کوتاهتر یا شناسایی امکان پذیر نباشد.

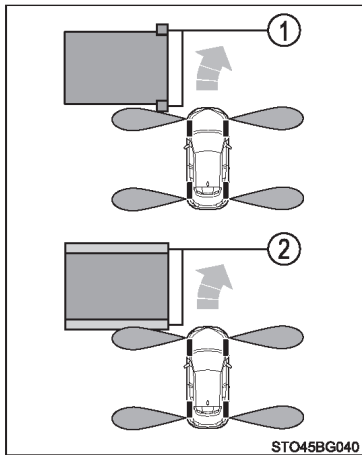

- اگر اجسامی به جز خودروهای پارک شده وجود داشته باشد مثل ستون‌ها و دیوارها، سیستم عمل نکرده و فضای پارک را شناسایی نمی‌کند.
- ① ستون
- ② دیوار

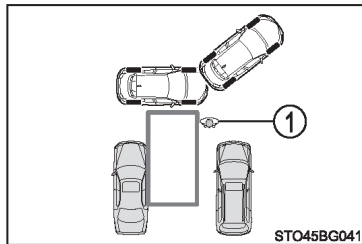

- همچنین در صورت شناسایی عابر پیاده و غیره ممکن است فضای پارک مورد نظر نامناسب باشد.
- ① عابر پیاده

● در صورت شناسایی شبکه های فلزی، صفحاتی از جنس الماس یا موارد مشابه در سطح فضای پارک، ممکن است سیستم کمکی پارک آسان هوشمند فعال نشود.

هشدار 

- صرفاً به سیستم کمکی پارک آسان هوشمند اتکا نکنید. همانند خودروهایی که فاقد این سیستم می‌باشند، حین حرکت به جلو و حرکت با دنده عقب، محیط اطراف و محدوده عقب خودرو را با دقت بررسی کرده و از ایمنی آن اطمینان حاصل نمایید.
- محدوده شناسایی سنسور و زمان عکس‌العمل آن محدود می‌باشد. در صورت حرکت به جلو یا حرکت با دنده عقب، جهت حفظ ایمنی، محدوده اطراف خودرو (به‌خصوص دو طرف خودرو) را بررسی نمایید و به آرامی خودرو را برانید و با استفاده از پدال ترمز، سرعت خودرو را کنترل نمایید.
- هنگام حرکت با دنده عقب یا حرکت به جلو، به آهستگی رانندگی کنید و با فشار دادن پدال ترمز سرعت خودروی خود را تنظیم نمایید.
- اگر احتمال برخورد خودرو با عابر پیاده، سایر خودروها یا هر مانع دیگری وجود دارد، با فشار دادن پدال ترمز، خودرو را متوقف کرده و سپس جهت غیرفعال کردن سیستم، کلید S-IPA را فشار دهید.
- در فضای پارک مسطح از سیستم استفاده نمایید.
- بدلیل چرخیدن اتوماتیک غربیلک فرمان، توصیه‌های زیر را مد نظر قرار دهید.
- اگر احتمال گیر کردن کراوات، روسری، بازو و غیره در غربیلک فرمان وجود دارد، توصیه می‌شود بالا تنه خود را خیلی نزدیک به غربیلک فرمان قرار ندهید. همچنین به کودکان نیز اجازه قرار گرفتن در نزدیکی غربیلک فرمان را ندهید.
- در صورت داشتن ناخن‌های بلند، حین چرخش اتوماتیک غربیلک فرمان احتمال صدمه دیدن شما وجود دارد.
- در مواقع اضطراری با فشار دادن پدال ترمز، خودرو را متوقف نمایید و جهت غیرفعال کردن سیستم، کلید S-IPA را فشار دهید.
- قبل از تلاش برای پارک خودرو و فعال کردن سیستم همواره از وجود فضای پارک مناسب اطمینان حاصل نمایید.

## هشدار

- در شرایط زیر از سیستم استفاده نکنید، زیرا ممکن است سیستم قادر به کمک کردن به شما در رسیدن به فضای پارک مورد نظر نباشد و منجر به بروز تصادف ناگهانی گردد.
  - در پیچ‌های تند
  - شرایط نامساعد آب و هوایی مانند بارش سنگین باران، هوای مه‌آلود، بارش برف یا طوفان شن
  - هنگامی که سعی در پارک خودرو دارید، لاستیک‌ها سر بخورند.
  - چنانچه برگ درختان و برف در محل پارک جمع شده باشد.
  - زمانی که مواردی مانند پایه یدک‌کشی، تریلر، حمل‌کننده دوچرخه و غیره در عقب خودرو نصب شده باشد.
  - در صورتی که خودرویی که انتهای جلو و عقب آن بالاتر از محل شناسایی شده باشد مانند کامیون و یا اتوبوس یا خودروهایی پارک شده در جلو یا عقب محل پارک که در آن‌ها پایه یدک‌کشی، تریلر، حمل‌کننده دوچرخه و غیره نصب شده وجود داشته باشد.
  - چنانچه سنسور بوسیله پوشش سپر جلو و غیره پوشانده شده باشد.
  - اگر خودرو یا مانع در موقعیت مناسبی در جلو یا عقب مکان پارک قرار نداشته باشد.
  - در محدوده‌ای که مکان پارکی وجود ندارد.
  - مکان‌های پارکی مانند سطوح سنی و سنگ فرش که آسفالت نشده و دارای خطوط مخصوص فضای پارک نمی‌باشد.
  - مکان پارک شیب دار یا دارای سطح ناهموار
  - مکان پارک با سطح یخ زده، پوشیده از برف یا لغزنده
  - بدلیل گرمای هوا آسفالت مکان پارک نرم شده باشد
  - مانعی بین خودرو و فضای پارک مورد نظر وجود داشته باشد
  - در صورت استفاده از زنجیر چرخ یا چرخ زاپاس (در صورت تجهیز)
- از لاستیکی غیر از آن که توسط سازنده ارائه شده استفاده نکنید. ممکن است سیستم بدرستی عمل نکند. در صورت تعویض لاستیک‌ها با عاملیت مجاز تویوتا یا تعمیرگاه‌های مجاز تویوتا تماس بگیرید.
- در شرایط زیر ممکن است سیستم قادر به راهنمایی خودرو جهت قرار گرفتن در فضای پارک مناسب نباشد.
  - سایش بیش از اندازه یا فشار باد پایین لاستیک‌ها
  - حمل کردن بار خیلی سنگین بوسیله خودرو
  - در صورت قرار دادن بار در یک طرف، خودرو به آن طرف خم شده باشد.
  - جهت جلوگیری از یخ زدن سطح جاده، گرم‌کننده‌هایی در سطح جاده نصب شده باشد.
  - در سایر شرایط که موقعیت خودرو و موقعیت تنظیم شده برای پارک خیلی متفاوت باشد، جهت بررسی خودرو به عاملیت مجاز تویوتا یا تعمیرگاه‌های مجاز تویوتا مراجعه نمایید.

هشدار 

- از مد نظر قرار دادن توصیه‌های زیر در ارتباط با خارج شدن از حالت کمکی پارک دوبل اطمینان حاصل نمایید.
- عملکرد خارج شدن از فضای پارک دوبل عملکردی است که هنگام خارج شدن از فضای پارک دوبل مورد استفاده قرار می‌گیرد. با این وجود اگر مانع یا عابر پیاده در جلو خودور شناسایی شود، ممکن است این عملکرد غیرقابل استفاده باشد. فقط در صورت خارج شدن از مکان پارک دوبل از این عملکرد استفاده نمایید. در مواردی که عملکرد کنترل فرمان فعال می‌باشد یا با فشار دادن کلید S-IPA، سیستم را غیرفعال (OFF) نمایید یا جهت توقف عملکرد کنترل کمکی، غربلیک فرمان را حرکت دهید.
- اگر در شرایط زیر از عملکرد خارج شدن از حالت کمکی پارک دوبل به اشتباه استفاده نمایید، ممکن است خودرو با مانع برخورد نماید.
- عملکرد حرکت در مسیری که مانع وجود دارد فعال می‌گردد، اما مانع بوسیله سنسورهای کناری (شرایطی که خودرو دقیقاً در کنار ستون قرار گرفته است) شناسایی نمی‌شود.
- توصیه‌های زیر را مد نظر قرار دهید، زیرا ممکن است سنسورها عملکرد مناسبی نداشته باشند و در نتیجه منجر به بروز تصادف شود.
- سنسور را در معرض شوک قوی مانند ضربه زدن و غیره قرار ندهید. ممکن است سنسورها بدرستی عمل نکنند.
- در صورتی که برای شستشوی خودرو از آب فشار قوی استفاده می‌کنید، آب را مستقیم روی سنسورها نپاشید. ممکن است سنسورها بدلیل قرار گرفتن در معرض ضربه حاصل از فشار قوی آب، بدرستی عمل نکنند.
- در صورت برخورد سپر خودرو با اجسام، ممکن است بدلیل نقص فنی سنسور، تجهیزات خودرو بدرستی عمل نکنند. جهت بررسی خودرو به عاملیت مجاز تویوتا یا تعمیرگاه‌های مجاز تویوتا مراجعه نمایید.

## هشدار

- در شرایط زیر ممکن است سنسورها عملکرد عادی نداشته باشند و منجر به بروز تصادف گردد. با احتیاط رانندگی کنید.
- موانعی که در محدوده کناری قرار دارند شناسایی نمی‌شوند تا زمانی که اسکن محدوده کناری به پایان برسد. (← صفحه ۳۵۸)
- حتی پس از به کامل شدن اسکن محدوده کناری، موانعی مانند خودرو، عابرین پیاده یا حیواناتی که از کناره‌ها نزدیک می‌گردند شناسایی نمی‌شوند.
- سنسور یخ زده باشد (در صورت ذوب شدن یخ، سیستم به عملکرد عادی خود باز می‌گردد). بدلیل یخ زدن سنسور ممکن است بدلیل پایین بودن دما پیغام هشدار در نمایشگر نشان داده شود و ممکن است خودروهای پارک شده شناسایی نشوند.
- سنسور بوسیله دست فردی مسدود شده باشد.
- خودرو در حالت کج قرار داشته باشد.
- در هوای بسیار سرد یا گرم.
- راندن خودرو در جاده‌های ناهموار، شیب دار، شنی و در جاده‌های پوشیده از چمن‌های بلند و غیره
- نزدیک شدن به منبع موج التراسونیک (فراصوتی) مانند بوق یا سنسورهای سایر خودروها، موتور، موتورسیکلت یا ترمز بادی خودروهای سنگین.
- بارش سنگین باران و پاشیده شدن آب به خودرو.
- از نصب هر گونه تجهیزات جانبی در محدوده شناسایی سنسور خودداری نمایید.



توجه

### ■ در صورت استفاده از عملکرد S-IPA

- مناسب بودن فضای پارک را بررسی نمایید. (از نظر وجود موانع، شرایط سطح جاده، عرض فضای پارک و غیره)
- اگر خودرویی در جلو یا عقب فضای پارک حرکت کند یا اگر بعد از اینکه سنسورها فضای پارک را شناسایی کردند، مانعی وارد فضای پارک شود، عملکرد S-IPA بدرستی کار نمی‌کند. حین فعال بودن عملکرد کمکی پارک، همواره محدوده اطراف را کنترل و بررسی نمایید.
- ممکن است سنسورها قادر به شناسایی جدول پیاده رو نباشند. ممکن است با توجه به شرایطی مانند اینکه خودرویی در جلو یا عقب فضای پارک به سمت جدول حرکت کند، خودرو نیز به سمت جدول حرکت نماید. جهت جلوگیری از صدمه دیدن لاستیک و چرخ‌ها، محدوده اطراف را کنترل و بررسی کنید.

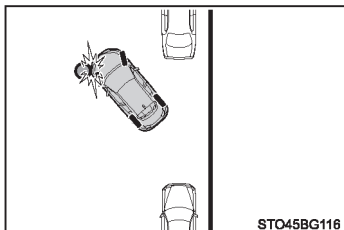

- جهت جلوگیری از برخورد انتهای جلوی خودرو به موانع، حین حرکت با دنده عقب به آهستگی خودرو را حرکت دهید.

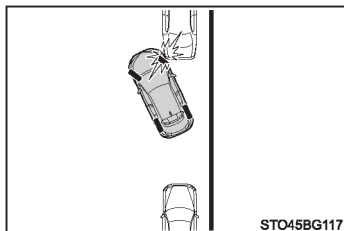

- جهت جلوگیری از برخورد انتهای جلوی خودرو به خودروی پارک شده در جلوی فضای پارک، حین حرکت با دنده عقب به آهستگی خودرو را حرکت دهید.

- چنانچه اهرم تعویض دنده در موقعیت دنده عقب R قرار داشته باشد و خودرو به سمت جلو حرکت کند یا اهرم تعویض دنده در موقعیتی غیر از دنده عقب R قرار داشته باشد و خودرو به سمت عقب حرکت کند مانند زمانی که در سطح شیب‌دار پارک می‌کنید، ممکن است نتوانید خودرو را در محل پارک مورد نظر پارک نمایید.

## سیستم‌های کمکی در رانندگی

برای کمک به افزایش ایمنی و عملکرد رانندگی، سیستم‌های زیر در پاسخ به شرایط مختلف رانندگی به صورت اتوماتیک فعال می‌شوند. با این وجود، آگاه باشید که این سیستم‌ها تکمیلی بوده و نباید حین کار با خودرو بیش از حد به آن‌ها اتکا نمود.

◆ EBD (سیستم توزیع الکترونیکی نیروی ترمز)

این سیستم نیروی ترمزی مربوط به عملکرد ترمز تولید می‌کند.

◆ ABS (سیستم ترمز ضد قفل)

حین ترمزگیری ناگهانی یا برای درگیر کردن ترمز حین رانندگی روی جاده لغزنده به جلوگیری از قفل شدن چرخ‌ها کمک می‌کند.

◆ ترمز کمکی

در صورتیکه سیستم توقف ناگهانی را شناسایی کند، پس از فشار دادن پدال ترمز سطح بالاتری از نیروی ترمز را ایجاد می‌کند.

◆ VSC (کنترل پایداری خودرو)

به راننده کمک می‌کند که حین دور زدن ناگهانی یا دور زدن در جاده‌های لغزنده از سر خوردن خودرو جلوگیری نماید.

◆ **VSC+** (کنترل پیشرفته پایداری خودرو)

عملکرد مشترک کنترل‌های اعمال شده از طریق سیستم‌های VSC، TRC، ABS و EPS را ارائه می‌دهد. با کنترل کردن عملکرد فرمان حین دور زدن ناگهانی روی جاده‌های لغزنده به حفظ تعادل خودرو کمک می‌کند.

◆ **TRC** (کنترل کشش)

به حفظ قدرت رانندگی کمک کرده و از درجا چرخیدن چرخ‌های محرک حین شروع به حرکت خودرو یا سرعت گرفتن بر روی جاده‌های لغزنده جلوگیری می‌کند.

◆ **کنترل کمکی شروع حرکت در سربالایی**

حین شروع حرکت در سربالایی به کاهش عقب رفتن خودرو کمک می‌کند.

◆ **EPS** (فرمان پر قدرت الکتریکی)

از یک موتور الکتریکی برای کاهش نیروی لازم برای چرخاندن فرمان استفاده می‌شود.



### هنگام عملکرد سیستم‌های TRC/ VSC

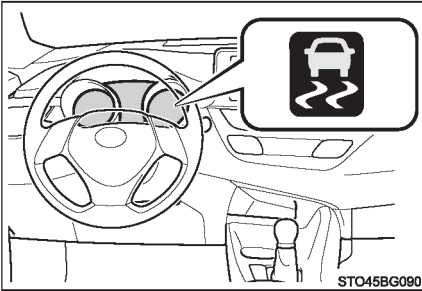

حین عملکرد سیستم‌های TRC/VSC/ABS چراغ نشانگر لغزش چشمک می‌زند.

### غیر فعال نمودن سیستم TRC

در صورتی که خودرو در گل، خاک یا برف گیر کرده است، سیستم TRC ممکن است نیروی وارده از سیستم هیبریدی به چرخ‌ها را کاهش دهد با فشار دادن دکمه  سیستم را خاموش کرده، در این صورت

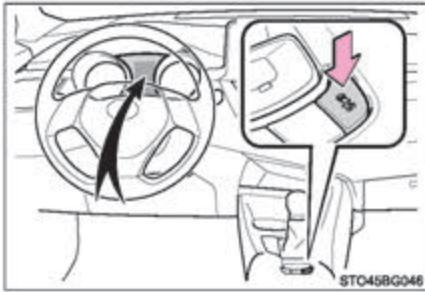

برای خاموش کردن سیستم TRC، دکمه  را سریع فشار داده و رها کنید.

پیغامی در صفحه نمایش چندمنظوره نمایش داده می‌شود.

برای روشن کردن سیستم، دکمه  را مجدداً فشار دهید.

### ■ غیرفعال کردن هر دو سیستم TRC و VSC

برای غیرفعال کردن سیستم TRC و VSC حین توقف خودرو، دکمه  را به مدت بیش از ۳ ثانیه فشار داده و نگه دارید.

چراغ نشانگر VSC OFF روشن شده و پیغامی در صفحه نمایش چندمنظوره نمایش داده می‌شود.\*

برای روشن کردن سیستم، مجدداً دکمه  را فشار دهید.

\*: در خودروهای مجهز به سیستم ایمنی پیشگیری از تصادف، سیستم ترمز کمکی پیشگیری از تصادف و سیستم ترمزگیری پیشگیری از تصادف نیز غیرفعال می‌شوند. چراغ هشدار PCS روشن شده و پیغامی در صفحه نمایش چندمنظوره ظاهر می‌شود. (← صفحه ۲۸۸)

■ زمانی که پیغامی در صفحه نمایش چندمنظوره نمایش داده می‌شود حتی اگر دکمه  فشار داده نشود نشان می‌دهد که سیستم TRC غیرفعال است.

سیستم TRC نمی‌تواند فعال شود، با عاملیت مجاز تویوتا یا تعمیرگاه‌های تویوتا تماس بگیرید.

■ صدا و لرزش ایجاد شده بر اثر عملکرد ABS، ترمز کمکی، VSC، TRC و سیستم‌های کنترل کمکی حین شروع حرکت در سربالایی

● زمانی که پدال ترمز بطور مکرر فشرده شود، سیستم هیبریدی فعال شود یا دقیقاً پس از اینکه خودرو شروع به حرکت نماید، ممکن است صدایی از محفظه موتور شنیده شود. این صدا نشان دهنده وجود نقص فنی در هر کدام از این سیستم‌ها نمی‌باشد.

● هرکدام از شرایط زیر ممکن است زمانی که سیستم‌های فوق فعال هستند به وجود آید. هیچکدام از این شرایط نشان دهنده نقص فنی نیست.

• ممکن است لرزشی در بدنه خودرو و فرمان احساس شود.

• شنیده شدن صدای قطعات متحرک پس از توقف خودرو

### ■ صدای عملکرد ECB

صدای عملکرد ECB ممکن است در موارد زیر شنیده شود اما نشانگر نقص نمی‌باشد.

● هنگامی که پدال ترمز فشار داده شود ممکن است صدایی از محفظه موتور شنیده شود.

● زمانی که درب راننده باز می‌شود یک صدای موتور سیستم ترمز از جلوی خودرو شنیده می‌شود.

● هنگامی که دو یا سه دقیقه پس از غیرفعال شدن سیستم هیبریدی می‌گذرد صدایی از محفظه موتور شنیده می‌شود.

### ■ صدای عملکرد EPS

زمانی که غربلیک فرمان کار می‌کند، ممکن است یک صدای موتور (صدای چرخش) شنیده شود. این صدا بیانگر نقص فنی نیست.

### ■ فعال شدن اتوماتیک سیستم‌های TRC و VSC

پس از خاموش کردن سیستم‌های TRC و VSC، در شرایط زیر سیستم‌ها بطور اتوماتیک فعال می‌شوند:

- در صورتی که دکمه استارت در موقعیت خاموش OFF قرار داشته باشد.
- اگر فقط سیستم TRC خاموش شده باشد، با افزایش سرعت خودرو، سیستم TRC فعال می‌شود.
- اگر هر دو سیستم TRC و VSC غیر فعال شده باشند، زمانی که سرعت خودرو افزایش می‌یابد، سیستم‌ها بطور اتوماتیک مجدد فعال نمی‌شوند.

### ■ کاهش تاثیرگذاری سیستم EPS

در صورتی که فرمان‌گیری مکرر در زمان طولانی انجام شده باشد، برای جلوگیری از داغ شدن بیش از حد سیستم، تاثیرگذاری سیستم EPS کاهش می‌یابد. در نتیجه غربلیک فرمان سنگین به نظر می‌رسد. در این حالت، از فرمان‌گیری بیش از حد جلوگیری کرده یا خودرو را متوقف نمایید و سیستم هیبریدی را غیرفعال کنید پس از ۱۰ دقیقه سیستم EPS به حالت عادی باز می‌گردد.

### ■ شرایط عملکردی سیستم کنترل کمکی شروع حرکت در سربالایی

زمانی که هر کدام از چهار شرایط زیر بوجود آید، سیستم کنترل کمکی شروع حرکت در سربالایی فعال می‌شود.

- اهرم تعویض دنده در موقعیتی غیر از P یا N قرار داشته باشد (در صورتی که در سربالایی، رو به جلو یا عقب شروع به حرکت کنید).
- خودرو متوقف باشد.
- پدال گاز فشار داده نشود.
- ترمز دستی درگیر نباشد.

### ■ غیرفعال کردن اتوماتیک سیستم کنترل کمکی شروع حرکت در سربالایی

در شرایط زیر سیستم کنترل کمکی شروع حرکت در سربالایی غیرفعال می‌گردد.

- اهرم تعویض دنده در موقعیت P یا N باشد.
- پدال گاز فشرده شود.
- ترمز دستی درگیر باشد.
- حدود ۲ ثانیه از رها کردن پدال ترمز سپری شده باشد.



هشدار

■ در مواقع زیر سیستم ABS بطور مؤثر عمل نمی‌کند

- میزان چسبندگی لاستیک کاهش یافته است (همانند لاستیک‌های بیش از اندازه فرسوده در جاده‌ای پوشیده از برف).
- حین رانندگی با سرعت بالا در جاده‌های خیس یا لغزنده و بروز پدیده لغزندگی (Hydroplane) (ایجاد لایه نازک آب بین لاستیک و جاده).

■ ممکن است زمانی که ABS در حال عملکرد می‌باشد فاصله‌ی توقف بیش تر از شرایط عادی باشد

- سیستم ABS جهت کاهش دادن فاصله توقف خودرو طراحی نشده است، همواره فاصله ایمن تا خودروی جلویی بویژه در شرایط زیر را حفظ نمایید:
- حین رانندگی در جاده‌های خاکی و ماسه‌ای یا جاده‌های پوشیده از برف
  - حین رانندگی با زنجیر چرخ
  - حین رانندگی بر روی دست اندازه‌ها
  - حین رانندگی در جاده‌های دارای چاله یا سطح ناصاف

■ در شرایط زیر ممکن است سیستم TRC/VSC، به طور مؤثر عمل نکند

- حین رانندگی بر روی جاده‌های لغزنده، حتی در حال عملکرد سیستم TRC/VSC، ممکن است کنترل جهت و قدرت به طور کامل بدست نیاید.
- زمانی که پایداری و قدرت خودرو کم شده است، با دقت رانندگی کنید.

■ در شرایط زیر سیستم کنترل کمکی شروع حرکت در سربالایی بطور مؤثر عمل نمی‌کند

- صرفاً به سیستم کنترل کمکی شروع به حرکت در سربالایی خیلی اتکا نکنید. ممکن است این سیستم در جاده‌های شیب دار و پوشیده از یخ به درستی عمل نکند.
- عکس عملکرد ترمز دستی، سیستم کنترل کمکی شروع حرکت در سربالایی برای نگه داشتن خودرو به طور ثابت به مدت طولانی طراحی نشده است. سعی نکنید از سیستم کنترل کمکی شروع حرکت در سربالایی جهت نگهداشتن خودرو روی سطح شیب‌دار استفاده نمایید. در غیر این صورت منجر به بروز تصادف می‌شود.

■ در صورت فعال شدن VSC

- چراغ نشانگر لغزش چشمک می‌زند. همیشه با احتیاط رانندگی کنید. رانندگی با بی توجهی می‌تواند منجر به تصادف شود. حین چشمک زدن چراغ، بسیار مراقب باشید.

## هشدار

### ■ زمانی که سیستم‌های TRC و VSC غیرفعال هستند

بسیار مراقب بوده و با سرعت مناسب شرایط جاده رانندگی نمایید. از آنجاکه این سیستم‌ها برای اطمینان از پایداری خودرو و نیروی رانندگی ارائه شده‌اند، سیستم‌های TRC و VSC را غیرفعال نکنید مگر در مواقع ضروری.

### ■ تعویض لاستیک‌ها

از همسان بودن اندازه، مارک، الگوی آج و ظرفیت بار کلی همه لاستیک‌ها با مقدار مشخص شده، مطمئن شوید. علاوه بر این، از فشار باد همهی لاستیک‌ها با سطح فشار تعیین شده اطمینان حاصل نمایید.

سیستم‌های ABS, TRC و VSC در صورت استفاده از لاستیک‌های متفاوت، به طور صحیح کار نمی‌کنند. برای اطلاع از جزئیات بیشتر در مورد تعویض چرخ‌ها یا لاستیک‌ها با عاملیت مجاز تویوتا یا تعمیرگاه‌های مجاز تویوتا تماس حاصل نمایید.

### ■ دستکاری لاستیک‌ها و سیستم تعلیق

استفاده از لاستیک‌های دارای هرگونه اشکال یا دستکاری سیستم تعلیق منجر به تأثیر منفی بر سیستم‌های کمکی رانندگی شده و می‌تواند منجر به نقص فنی سیستم گردد.

## نکات سودمند برای رانندگی با خودروی هیبریدی

برای رانندگی بهینه و دوستار محیط زیست به نکات زیر توجه نمایید:

### ◆ استفاده از حالت رانندگی ECO

در صورت استفاده از حالت رانندگی ECO، بسته به مقدار فشار وارده به پدال گاز، گشتاورنسبت به حالت معمول آرامتر افزایش می یابد. همچنین، عملکرد سیستم تهویه هوای مطبوع (سرمایش / گرمایش) به حداقل رسیده و مصرف سوخت را بهینه می سازد. (← صفحه ۳۲۸)

### ◆ استفاده از نشانگر سیستم هیبریدی

با نگه داشتن نشانگر سیستم هیبریدی در محدوده ECO، رانندگی در حالت ECO امکان پذیر است. (← صفحه ۱۲۷)

### ◆ عملکرد اهرم تعویض دنده

در صورت توقف پشت چراغ راهنمایی یا رانندگی یا در ترافیک سنگین و غیره، اهرم تعویض دنده را در موقعیت D قرار دهید. در صورت پارک خودرو، اهرم تعویض دنده را در موقعیت پارک P قرار دهید. استفاده از دنده خلاص N، هیچ تأثیر مثبتی بر روی مصرف سوخت ندارد. در موقعیت دنده خلاص N، موتور بنزینی عمل می کند اما الکتریسیته تولید نمی شود. همچنین هنگام استفاده از سیستم تهویه هوای مطبوع (ایرکاندیشن) و غیره، انرژی باتری هیبریدی (باتری محرک) مصرف می شود.

### ◆ عملکرد پدال ترمز و پدال گاز

- خودرو را به آرامی برانید. از افزایش و کاهش سرعت ناگهانی خودداری نمایید. افزایش و کاهش تدریجی سرعت باعث استفاده مؤثرتر از موتور برقی (موتور محرک) می شود بدون اینکه مجبور به استفاده از نیروی موتور بنزینی باشید.
  - از شتاب گیری مداوم خودداری نمایید. شتاب گیری مداوم، انرژی باتری هیبریدی (باتری محرک) را مصرف می کند و در نتیجه مصرف سوخت افزایش می یابد.
- با رهاکردن آرام پدال گاز باتری قادر است انرژی خود را بازیابی کند.

### ◆ حین ترمزگیری

از عملکرد آرام و به موقع ترمزها اطمینان حاصل نمایید. هنگام کاهش سرعت، مقداری زیادی از انرژی الکتریکی مجدد تولید می‌شود.

### ◆ به تأخیر انداختن

افزایش و کاهش سرعت مداوم و نیز معطل شدن طولانی مدت در پشت چراغ راهنمایی و رانندگی، منجر به مصرف نامناسب سوخت می‌شود. در صورت امکان قبل از خارج شدن یا جلوگیری کردن از تأخیر، گزارش‌های ترافیکی را کنترل نمایید. در صورت رانندگی در ترافیک سنگین، برای حرکت آرام به جلو پدال ترمز را رها کرده و حتی المقدور از پدال گاز استفاده نکنید. با این کار به کنترل مصرف بیش از اندازه بنزین کمک می‌شود.

### ◆ رانندگی در بزرگراه

خودرو را با سرعت ثابت برانید. قبل از توقف در محل عوارض راه‌ها یا مشابه آن، پدال گاز را به مدت کوتاهی رها کرده و به آرامی ترمزها را درگیر نمایید. حین کاهش سرعت مقدار زیادی انرژی الکتریکی تولید می‌شود.

### ◆ سیستم تهویه هوای مطبوع (ایرکاندیشن)

فقط در صورت لزوم از سیستم تهویه هوای مطبوع (ایرکاندیشن) استفاده نمایید. با این کار به کاهش بیش از اندازه مصرف بنزین کمک می‌شود. در فصل تابستان: حین بالا بودن دمای محیط اطراف، از حالت هوای گردش داخل استفاده نمایید. با این کار به کاهش فشار روی سیستم تهویه هوای مطبوع (ایرکاندیشن) و نیز کاهش مصرف سوخت کمک می‌شود. در فصل زمستان: تا زمانی که موتور بنزینی و هوای داخل اتاق خودرو گرم شود، موتور بنزینی به طور اتوماتیک غیرفعال نمی‌شود، بنابراین سوخت مصرف می‌شود. همچنین با خودداری کردن از مصرف بیش از اندازه از بخاری می‌توان مصرف سوخت را بهینه نمود.

#### ◆ کنترل فشار باد لاستیک‌ها

از کنترل کردن فشار باد لاستیک‌ها به طور مکرر اطمینان حاصل نمایید. فشار باد نامناسب لاستیک‌ها منجر به مصرف سوخت بیش از اندازه می‌گردد. چون لاستیک‌های یخ شکن باعث اصطکاک زیادی می‌شوند، استفاده از آن‌ها در جاده‌های خشک منجر به مصرف سوخت بیش از اندازه می‌گردد. از لاستیک‌های مناسب فصل استفاده نمایید.

#### ◆ بار

حمل بار سنگین منجر به مصرف بیش از اندازه سوخت می‌شود. از حمل بارهای غیرضروری خودداری نمایید. نصب باربند سقفی بزرگ نیز باعث افزایش مصرف سوخت می‌گردد.

#### ◆ گرم شدن قبل از رانندگی

زمانی که موتور بنزینی روشن می‌شود و به طور اتوماتیک خاموش می‌شود هنگامی که سرد است، گرم کردن موتور لزومی ندارد. علاوه بر این، رانندگی مکرر در مسیرهای کوتاه باعث گرم شدن مداوم موتور خواهد شد که می‌توانید منجر به مصرف بیش از اندازه سوخت شود.



## نکات سودمند برای رانندگی در زمستان

پیش از رانندگی با خودرو در زمستان آماده سازی ها و بازرسی های ضروری را انجام دهید. همیشه به روش مناسب در شرایط آب و هوایی مختلف رانندگی نمایید.

### آماده سازی های لازم برای زمستان

- از روغن ها و روانکارهای مناسب در دمای پایین استفاده نمایید.
  - روغن موتور
  - مایع خنک کننده موتور/ یونیت کنترل
  - مایع شیشه شوی
- از تکنسین سرویس بخواهید شرایط باتری را کنترل نماید.
- اقدام به نصب چهار لاستیک یخ شکن در خودرو کنید یا برای چرخ های جلو، زنجیر چرخ خریداری نمایید.\*
- از یکسان بودن اندازه و مارک هر چهار لاستیک و مناسب بودن زنجیر چرخ ها برای اندازه لاستیک ها اطمینان حاصل نمایید.
- \*: زنجیر چرخ را نمی توان روی لاستیک هایی با رینگ ۱۸ اینچی نصب کرد.

### پیش از راندن خودرو

- موارد زیر را بر اساس شرایط رانندگی انجام دهید:
- حین یخ زدگی، از باز کردن پنجره ها با زور یا تکان دادن برف پاک کن خودداری نمایید. ابتدا آب گرم را بر روی ناحیه مورد نظر ریخته و یخ را ذوب نمایید. بلافاصله آب را خشک نمایید تا مجدداً یخ نزند.
  - برای اطمینان از عملکرد صحیح فن سیستم تنظیم شرایط باد، هرگونه برف جمع شده روی دریچه های ورودی هوای جلو شیشه جلو را تمیز نمایید.
  - برف و یخ جمع شده روی چراغ های بیرونی، سقف خودرو، شاسی ها، اطراف لاستیک ها یا روی ترمزها را تمیز نمایید.
  - پیش از وارد شدن به خودرو، هرگونه برف یا گل را از کفش های خود تمیز نمایید.

### هنگام راندن خودرو

آهسته گاز دهید، فاصله ایمن را بین خودرو و خودروی جلویی حفظ کنید، با سرعت کم، مناسب با شرایط جاده رانندگی نمایید.

### هنگام پارک کردن خودرو

● خودرو را پارک کنید و بدون درگیر کردن ترمز دستی، اهرم تعویض دنده را در موقعیت P قرار دهید. ممکن است ترمز دستی یخ زده باشد. بنابراین سعی نکنید ترمز دستی را آزاد نمایید. چنانچه بدون درگیر کردن ترمز دستی، خودرو را پارک کرده‌اید، پشت چرخ‌ها از بلوک مانع استفاده نمایید. بی توجهی به موارد فوق خطرناک است زیرا ممکن است خودرو بطور ناخواسته حرکت کرده و منجر به بروز تصادف شود.

● چنانچه بدون درگیر کردن ترمز دستی، خودرو را پارک نمایید، مطمئن شوید که اهرم تعویض دنده از موقعیت پارک P خارج نشود.\*

\*: اگر تلاش کنید بدون فشار دادن پدال ترمز، اهرم تعویض دنده را از موقعیت P به هر موقعیت دیگری تغییر دهید، اهرم تعویض دنده قفل خواهد ماند. اگر بتوانید اهرم تعویض دنده را در این شرایط از موقعیت پارک P خارج نمایید، ممکن است اشکالی در سیستم قفل اهرم تعویض دنده بوجود آمده باشد. بلافاصله جهت بررسی خودرو به عاملیت مجاز تویوتا یا تعمیرگاه‌های مجاز تویوتا مراجعه نمایید.

### انتخاب زنجیر چرخ

◀ لاستیک با رینگ ۱۶ و ۱۷ اینچی برای نصب زنجیر چرخ روی چرخ‌ها از اندازه مناسب استفاده نمایید. اندازه زنجیر چرخ برای هر لاستیک تنظیم می‌شود.  
اندازه زنجیر چرخ‌ها با هر لاستیک تنظیم می‌شود.  
زنجیر جانبی:

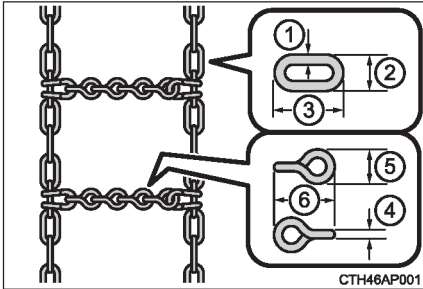

① قطر 3 mm (0.12 in.)

② عرض 10 mm (0.39 in.)

③ طول 30 mm (1.18 in.)

زنجیر عرضی:

④ قطر 4 mm (0.16 in.)

⑤ عرض 14 mm (0.55 in.)

⑥ طول 25 mm (0.98 in.)

◀ لاستیک با رینگ ۱۸ اینچی

زنجیر چرخ را نمی‌توان نصب نمود.  
به جای آن از لاستیک‌های یخ‌شکن استفاده نمایید.

### قوانین مرتبط با استفاده از زنجیر چرخ

قوانین استفاده از زنجیر چرخ به موقعیت و نوع جاده بستگی دارد. همیشه پیش از نصب زنجیر چرخ، قوانین محلی را کنترل و بررسی کنید.

### ■ نصب زنجیر چرخ

- حین نصب و پیاده کردن زنجیر چرخ، پیشگیری‌های زیر را در نظر بگیرید:
- زنجیر چرخ را در مکانی امن، پیاده و سوار کنید.
- زنجیر چرخ را تنها روی لاستیک‌های جلو سوار کنید. از سوار کردن زنجیر چرخ روی لاستیک‌های عقب خودداری نمایید.
- زنجیر چرخ را روی لاستیک‌های جلو تا جای ممکن محکم سوار کنید. پس از 0.5 - 1.0 km (1/4-1/2 mile) رانندگی، زنجیر چرخ‌ها را مجدداً سفت کنید.
- برای نصب زنجیر چرخ، دستورالعمل‌های کارخانه سازنده را دنبال نمایید.

### ! هشدار

#### ■ رانندگی با لاستیک‌های یخ‌شکن

- برای کاهش احتمالی تصادف، پیشگیری‌های زیر را در نظر بگیرید.
- عدم توجه به موارد زیر می‌تواند منجر به از دست دادن کنترل خودرو و صدمات جسمی جدی و حتی مرگ گردد.
- از لاستیک‌های با اندازه مشخص شده استفاده نمایید.
- فشار باد لاستیک‌ها را در مقدار مشخص شده نگه دارید.
- با سرعتی بیش از محدودیت سرعت یا محدودیت سرعت مشخص شده برای لاستیک‌های یخ‌شکن رانندگی نکنید.
- لاستیک‌های یخ‌شکن را بر روی هر چهار چرخ و نه بعضی چرخ‌ها نصب کنید.

#### ■ رانندگی با زنجیر چرخ

- برای کاهش احتمالی تصادف، پیشگیری‌های زیر را در نظر بگیرید.
- عدم توجه به موارد زیر می‌تواند منجر به از دست دادن کنترل خودرو و صدمات جسمی جدی و حتی مرگ گردد.
- با سرعتی بیش از محدودیت سرعت مشخص شده برای زنجیر چرخ یا سرعت (30mph) 50km/h هر کدام که کمتر است، رانندگی نکنید.
- از رانندگی در جاده‌های پر دست‌انداز یا از روی چاله‌ها خودداری نمایید.
- از گاز دادن ناگهانی، فرمان‌گیری سریع، ترمزگیری و دنده عوض کردن ناگهانی که منجر به ترمز موتوری ناگهانی می‌شود خودداری نمایید.
- پیش از رسیدن به پیچ، سرعت را به اندازه کافی کم کنید تا بتوانید کنترل خودرو را حفظ نمایید.



توجه

### ■ تعمیر یا تعویض کردن لاستیک‌های یخ‌شکن

تعمیر یا تعویض کردن لاستیک‌های یخ‌شکن را از عاملیت مجاز تویوتا یا تعمیرگاه‌های مجاز تویوتا درخواست کنید یا از طریق فروشندگان مجاز اقدام نمایید. زیرا نصب یا پیاده کردن لاستیک‌های یخ‌شکن بر عملکرد والوهای هشدار فشار باد و فرستنده‌ها تأثیر می‌گذارد.

### ■ نصب کردن زنجیر چرخ

در صورت نصب زنجیر چرخ، ممکن است والوهای هشدار فشار باد لاستیک و فرستنده‌ها بدرستی کار نکنند.

- ۵-۱. عملکردهای اصلی
- انواع سیستم صوتی..... ۴۱۸
- کلیدهای سیستم صوتی روی غربلیک فرمان..... ۴۱۹
- پورت‌های USB/AUX..... ۴۲۰
- ۵-۲. نحوه استفاده از سیستم صوتی
- استفاده بهینه از سیستم صوتی..... ۴۲۱
- ۵-۳. نحوه استفاده از رادیو
- عملکرد رادیو..... ۴۲۴
- ۵-۴. پخش CD صوتی و دیسک‌های WMA/MP3
- عملکرد سیستم پخش CD..... ۴۲۶
- ۵-۵. نحوه استفاده از دستگاه خارجی
- گوش دادن به iPod..... ۴۳۴
- گوش دادن به دستگاه حافظه جانبی USB..... ۴۴۲
- استفاده از پورت AUX..... ۴۴۸
- ۵-۶. نحوه استفاده از بلوتوث (Bluetooth®)
- تلفن / سیستم صوتی
- مجهز به بلوتوث (Bluetooth®)..... ۴۴۹
- نحوه استفاده از کلیدهای روی
- غربلیک فرمان..... ۴۵۵
- تعریف دستگاه بلوتوث..... ۴۵۶
- ۵-۷. منوی "SETUP"
- نحوه استفاده از منوی "SETUP"
- (منوی "Bluetooth\*")..... ۴۵۷
- نحوه استفاده از منوی "SETUP"
- (منوی "PHONE")..... ۴۶۱
- ۵-۸. بلوتوث صوتی
- عملکرد دستگاه پخش قابل حمل
- مجهز به بلوتوث..... ۴۶۵
- ۵-۹. تلفن مجهز به بلوتوث
- برقراری تماس تلفنی..... ۴۶۷
- دریافت تماس تلفنی..... ۴۶۹
- مکالمه تلفنی..... ۴۷۰
- ۵-۱۰. بلوتوث (Bluetooth®)
- بلوتوث..... ۴۷۲

انواع سیستم صوتی \*

- ◀ خودروهای مجهز به سیستم چندرسانه‌ای یا سیستم موقعیت‌یاب به "کتابچه راهنمای سیستم چندرسانه‌ای یا موقعیت‌یاب" مراجعه نمایند.
- ◀ خودروهای فاقد سیستم چندرسانه‌ای یا سیستم موقعیت‌یاب سیستم پخش CD همراه با رادیو AM/FM

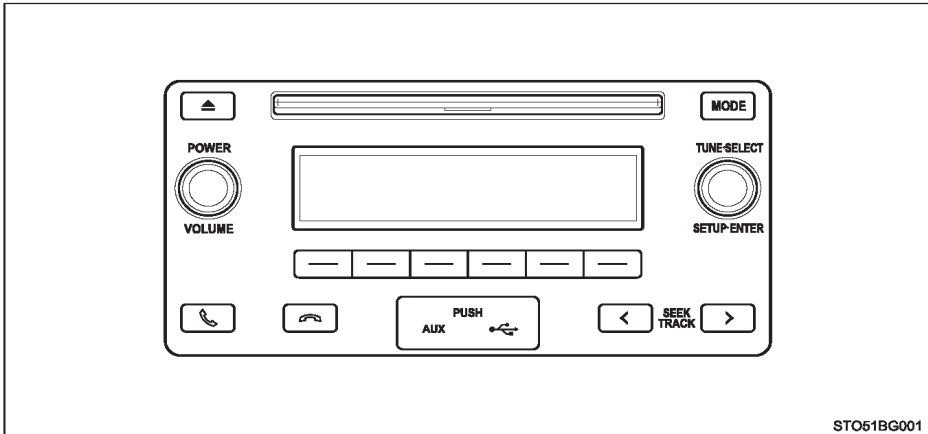

■ استفاده از تلفن‌های همراه

استفاده از تلفن همراه داخل یا نزدیک خودرو همزمان حین استفاده از سیستم صوتی، ممکن است روی بلندگوهای خودرو پارازیت شنیده شود.



■ پیشگیری از خالی شدن شارژ باتری ۱۲ ولتی

حین غیرفعال بودن سیستم هیبریدی، از روشن گذاشتن سیستم صوتی بیش از زمان مورد نیاز خودداری نمایید.

■ پیشگیری از صدمه دیدن سیستم صوتی

از ریختن نوشیدنی‌ها یا هر مایع دیگری بر روی سیستم صوتی جلوگیری نمایید.

\*: در صورت تجهیز

## کلیدهای سیستم صوتی روی غریبک فرمان \*

بعضی از مشخصه‌های صوتی با استفاده از کلیدهای روی غریبک فرمان کنترل می‌شوند. با توجه به نوع سیستم صوتی یا سیستم موقعیت‌یاب ممکن است عملکرد آن متفاوت باشد. جهت اطلاع از جزئیات به کتابچه راهنمای سیستم صوتی یا سیستم موقعیت‌یاب مراجعه نمایید.

### فعال کردن سیستم صوتی با استفاده از کلیدهای روی غریبک فرمان

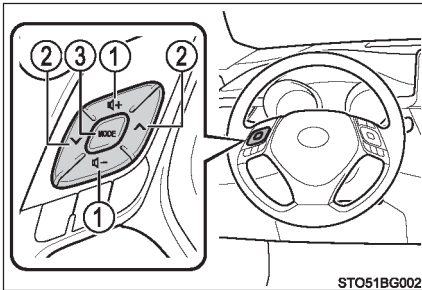

#### ① کلید تنظیم صدا

- فشار دادن: میزان صدا کم یا زیاد می‌شود.
- فشار دادن و نگه داشتن: میزان صدا بطور مداوم کم یا زیاد می‌شود.

#### ② حالت رادیو:

- فشار دادن: ایستگاه رادیویی انتخاب می‌شود.
- فشار دادن و نگه داشتن: (ایستگاه‌های رادیویی) در بالا و پایین را جستجو می‌کند.

دیسک CD، WMA/MP3، بلوتوث، حالت iPod یا USB

- فشار دادن: فایل صوتی / تراک صوتی / آهنگ انتخاب می‌شود.
- فشار دادن و نگه داشتن: پوشه یا آلبوم (دیسک WMA/MP3، بلوتوث یا USB انتخاب می‌شود).

#### ③ کلید "MODE"

- سیستم روشن شده و مبداء صوتی انتخاب می‌گردد.
- با فشار دادن و نگه داشتن این کلید، عملکرد فعلی را بی صدا یا متوقف کنید. برای لغو حالت بی صدا یا توقف (مکث)، کلید را مجدد فشار داده و نگه دارید.



### ■ برای کاهش احتمال تصادف

حین کار با کلیدهای روی فرمان، بسیار دقت نمایید.



## پورت‌های USB /AUX

مطابق شکل زیر iPod، دستگاه حافظه جانبی USB یا دستگاه صوتی قابل حمل را به پورت‌های AUX و USB متصل نمایید. جهت انتخاب "USB"، "iPod" یا "AUX" دکمه "MODE" را فشار دهید.

## اتصال با استفاده از پورت USB /AUX

## ● iPod

پوشش را باز کنید و iPod را با استفاده از کابل iPod متصل نمایید.

اگر iPod روشن نشده است، آن را روشن کنید.

## ● دستگاه حافظه جانبی USB

پوشش را باز کنید و دستگاه حافظه جانبی USB را متصل نمایید.

اگر دستگاه حافظه جانبی USB روشن نشده است، آن را روشن کنید.

## ● دستگاه صوتی قابل حمل

پوشش را باز کرده و دستگاه صوتی قابل حمل را متصل نمایید.

اگر دستگاه صوتی قابل حمل روشن نشده است، آن را روشن کنید.

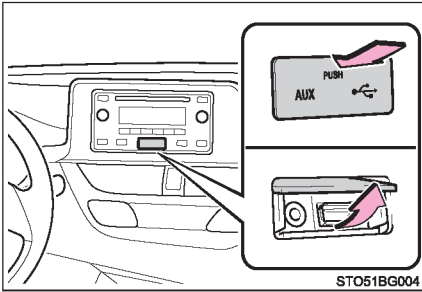

هشدار

## ■ حین رانندگی

از متصل کردن دستگاه یا کار کردن با کلیدهای کنترل دستگاه خودداری نمایید.

## استفاده بهینه از سیستم صوتی

کیفیت صدا، بالانس میزان صدا و تنظیمات ASL قابل تنظیم است.

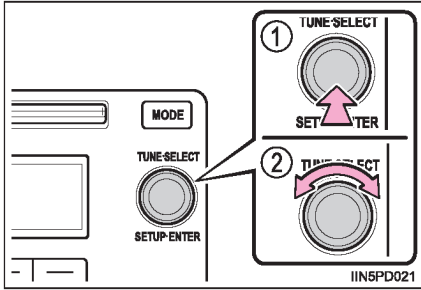

① منوی "SETUP" انتخاب حالت نشان داده می‌شود.

② تنظیمات زیر را تغییر می‌دهد

• کیفیت صدا و بالانس میزان صدا

← صفحه ۴۲۲

جهت ایجاد بهترین صدا، تنظیمات و بالانس صدا را

می‌توان تغییر داد.

• تنظیم اتوماتیک حجم صدا

← صفحه ۴۲۳

## نحوه استفاده از عملکرد کلیدهای کنترل سیستم صوتی

## ■ تغییر حالت کیفیت صدا

- 1 دکمه دایره‌ای شکل tune/scroll را فشار دهید.
  - 2 دکمه دایره‌ای شکل را بچرخانید تا "Sound Setting" (تنظیمات صدا) انتخاب شود.
  - 3 دکمه دایره‌ای شکل را فشار دهید.
  - 4 دکمه دایره‌ای شکل را بچرخانید تا در حالت مورد نظر قرار بگیرد.
- "BASS" (صدای بم)، "TREBLE" (صدای زیر)، "FADER" (تعادل صدای بلندگوهای جلو/ عقب)،  
BALANCE (تعادل صدای بلندگوهای چپ/ راست یا "ASL" (تنظیم اتوماتیک حجم صدا)) انتخاب می‌شود.
- 5 دکمه دایره‌ای شکل را فشار دهید.

## ■ تنظیم کیفیت صدا

جهت تنظیم سطح صدا، دکمه دایره‌ای شکل tune/scroll را بچرخانید.

حالت کیفیت صدا	حالت نمایشی	سطح	چرخاندن به چپ	چرخاندن به راست
صدای بم *	"BASS"	5- تا 5	کم	زیاد
صدای زیر *	"TREBLE"	5- تا 5		
تعادل بلندگوهای جلو/ عقب	"FADER"	R7 تا F7	به سمت عقب تغییر می‌کند	به سمت جلو تغییر می‌کند
تعادل بلندگوهای چپ و راست	"BALANCE"	L7 تا R7	به سمت چپ تغییر می‌کند	به سمت راست تغییر می‌کند

\*: سطح کیفی صدا در هر حالت صوتی جداگانه تنظیم می‌شود.

دکمه دایره‌ای شکل یا (Back) را برای برگشت به منوی تنظیمات فشار دهید.

### ■ تنظیم اتوماتیک حجم صدا (ASL)

هنگام انتخاب ASL، دکمه دایره‌ای شکل tune/scroll را بچرخانید تا میزان صدای ASL تغییر کند. حالت LOW (کم)، و MID (متوسط) HIGH (زیاد) OFF (خاموش) را می‌توان انتخاب نمود. سیستم ASL، میزان صدا و کیفیت صدا را بسته به سرعت خودرو بطور اتوماتیک تنظیم می‌کند. دکمه دایره‌ای شکل یا  ("Back") را برای برگشت به منوی تنظیمات فشار دهید.

## عملکرد رادیو

دکمه "MODE" را فشار دهید تا "FM" یا "AM" نمایش داده شود.

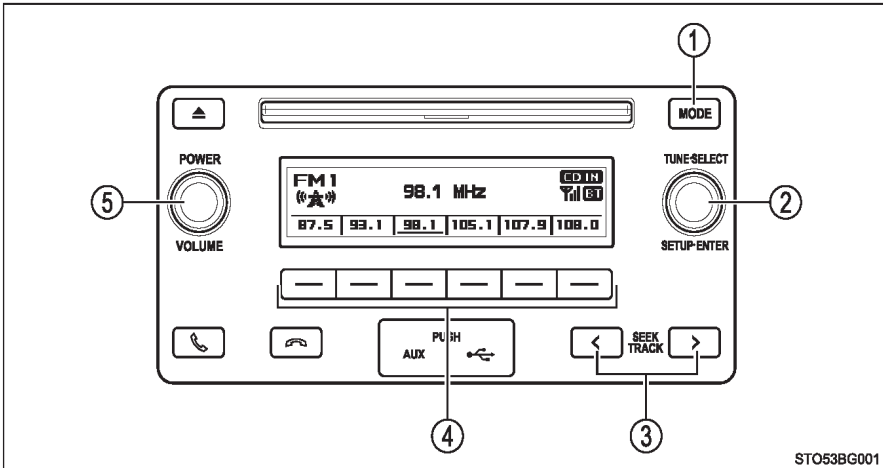

STO53BG001

- |   |   |
|---|---|
| <p>④ انتخابگرهای ایستگاه</p> <p>⑤ دکمه دایره‌ای شکل روشن و خاموش کردن / صدا فشار دادن: سیستم را روشن یا خاموش می‌کند.<br/>چرخاندن: میزان صدا را تنظیم می‌کند.</p> | <p>① دکمه حالت AM / FM</p> <p>② دکمه دایره‌ای شکل Tune/scroll تنظیم فرکانس</p> <p>③ جستجوی فرکانس</p> |
|---|---|

## تنظیم ایستگاه‌های از پیش تنظیم شده

- 1 با چرخاندن دکمه دایره‌ای شکل tune/scroll یا فشار دادن یا دکمه ">" یا "<" در کلید "SEEK TRACK"، ایستگاه‌های مورد نظر را جستجو نمایید.
- 2 دکمه انتخاب ایستگاه مورد نظر را فشار داده و نگه دارید تا زمانی که صدای بیپ شنیده شود.

■ زمانی که باتری ۱۲ ولتی جدا شده است.

ایستگاه‌های از پیش تنظیم شده، پاک خواهند شد.

■ حساسیت دریافت

- حفظ دریافت عالی رادیویی موردنظر در تمام زمان‌ها به دلیل تغییر دائمی موقعیت آنتن‌ها، تفاوت در قدرت سیگنال‌ها و اجسام اطراف همانند فرستنده‌ها و ایستگاه‌های انتقال نیرو بسیار سخت است.
- آنتن رادیو در قسمت عقب سقف نصب شده است.

عملکرد سیستم پخش CD

دیسک را وارد کنید، برای گوش دادن به CD، دکمه "MODE" را فشار دهید.

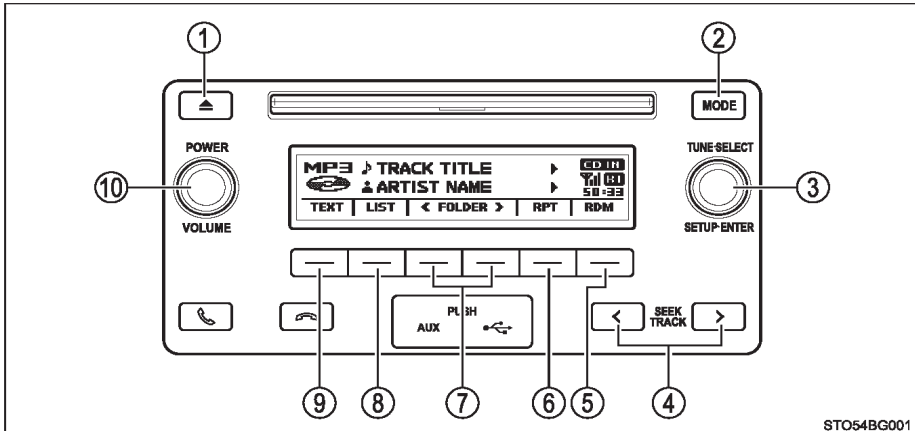

- |   |                               |    |   |
|---|-------------------------------|----|---|
| 1 | خارج نمودن دیسک               | 7  | انتخاب پوشه (فقط دیسک‌های WMA/MP3)              |
| 2 | تغییر مبداء صوتی / پخش        | 8  | نمایش لیست پوشه / تراک صوتی                     |
| 3 | دکمه دایره‌ای شکل Tune/scroll | 9  | نمایش پیغام متنی                                |
| 4 | انتخاب فایل صوتی / تراک صوتی  | 10 | دکمه دایره‌ای شکل تنظیم صدا / روشن و خاموش کردن |
| 5 | پخش تصادفی یا دکمه برگشت      |    | فشار دادن: سیستم صوتی روشن یا خاموش می‌شود.     |
| 6 | تکرار پخش                     |    | چرخاندن: میزان صدا تنظیم می‌شود.                |

بارگذاری CD یا دیسک‌های MP3 و WMA

دیسک را وارد نمایید.

خارج نمودن CD یا دیسک‌های MP3 و WMA

دکمه خارج نمودن دیسک را فشار دهید و دیسک را بیرون آورید.

## نحوه استفاده از پخش CD

### انتخاب تراک صوتی

دکمه دایره‌ای شکل tune/scroll را بچرخانید یا ">" یا "<" در "SEEK TRACK" را فشار دهید تا به سمت بالا یا پایین حرکت کند و شماره تراک صوتی مورد نظر نمایش داده شود.

### انتخاب تراک صوتی از لیست تراک‌های صوتی

1  ("LIST") را فشار دهید.

لیست تراک صوتی نمایش داده می‌شود.

2  برای انتخاب تراک صوتی، دکمه دایره‌ای شکل tune/scroll را فشار داده و بچرخانید.

جهت بازگشت به صفحه قبلی،  ("BACK") را فشار دهید.

### حرکت سریع به جلو یا عقب در تراک‌های صوتی

دکمه ">" یا "<" در "SEEK TRACK" را فشار داده و نگه دارید.

### پخش تصادفی

دکمه  ("RDM") را فشار دهید.

برای لغو عملکرد، دکمه را مجدد فشار دهید.

### تکرار پخش

دکمه  ("RPT") را فشار دهید.

برای لغو عملکرد، دکمه را مجدد فشار دهید.

### تغییر وضعیت صفحه نمایش

برای نمایش یا مخفی شدن عنوان دیسک CD، دکمه  ("TEXT") را فشار دهید.



در صورتی که متن‌هایی در ادامه وجود دارد،  نمایش داده می‌شود.

برای نمایش متن‌های باقی مانده، دکمه را فشار داده و نگه دارید.



## پخش دیسک‌های MP3 و WMA

### انتخاب پوشه‌ها بطور همزمان

برای انتخاب فولدر موردنظر دکمه  ("FOLDER") یا  ("<FOLDER") را فشار دهید.

### انتخاب پوشه و فایل صوتی از لیست پوشه

1 دکمه  ("LIST") را فشار دهید.

لیست پوشه نمایش داده خواهد شد.

2 برای انتخاب پوشه و فایل صوتی، دکمه دایره‌ای شکل tune/scroll را بچرخانید و فشار دهید. جهت

بازگشت به صفحه قبلی، دکمه  ("BACK") را فشار دهید.

برای خارج شدن از این وضعیت، دکمه  ("BACK") را فشار دهید.

### بازگشت به اولین پوشه

تا شنیده شدن صدای بیپ، دکمه  ("<FOLDER") را فشار داده و نگه دارید.

### انتخاب فایل‌های صوتی

برای انتخاب فایل صوتی موردنظر، دکمه tune/scroll را بچرخانید یا دکمه‌های ">" یا "<" در

"SEEK TRACK" را فشار داده و نگه دارید.

### حرکت سریع به جلو و عقب در فایل‌های صوتی

برای حرکت سریع به جلو یا عقب، دکمه‌های ">" یا "<" در "SEEK TRACK" را فشار داده و نگه دارید.

### پخش تصادفی

با فشار دادن دکمه  ("RDM")، حالت‌ها به شرح زیر تغییر می‌کنند:

پخش تصادفی پوشه ← پخش تصادفی دیسک ← خاموش

### تکرار پخش

با فشار دادن دکمه  ("RPT")، حالت‌ها به شرح زیر تغییر می‌کنند:

تکرار فایل صوتی ← تکرار فولدر\* ← خاموش

\*: زمانی که RDM (پخش تصادفی) انتخاب گردد این حالت در دسترس قرار می‌گیرد.

### تغییر صفحه نمایش

برای نمایش یا مخفی شدن عنوان آلبوم، دکمه  ("TEXT") را فشار دهید.

در صورتی که متن‌هایی در ادامه وجود دارد،  نمایش داده می‌شود.

برای نمایش متن‌های باقی مانده، دکمه را فشار داده و نگه دارید.

### صفحه نمایش

با توجه به محتوای ثبت شده، ممکن است کاراکترهای آن بدرستی یا هرگز نمایش داده نشوند.

### پیغام‌های خطا

چنانچه پیغام خطایی نمایش داده شود، به جدول زیر مراجعه کرده و اقدامات مناسب را انجام دهید. در صورتیکه مشکل برطرف نگردد، جهت بررسی خودرو به عاملیت مجاز تویوتا یا تعمیرگاه‌های مجاز تویوتا مراجعه نمایید.

پیغام	علت	اقدام اصلاحی
"CD CHECK"	• دیسک کثیف یا صدمه دیده است. • دیسک به صورت پشت و رو وارد شده است.	• دیسک را تمیز کنید. • دیسک را بصورت صحیح وارد نمایید.
"ERROR"	سیستم دچار اشکال شده است.	دیسک را خارج نمایید
"WAIT"	بدلیل دمای بالای داخل سیستم پخش، عملکرد متوقف شده است.	مدتی منتظر بمانید و سپس دکمه "MODE" را فشار دهید. چنانچه CD هنوز پخش نمی‌شود، با عاملیت مجاز تویوتا یا تعمیرگاه‌های مجاز تویوتا تماس بگیرید.
"NO SUPPORT"	فایل‌های صوتی WMA/MP3 در CD وجود ندارد.	دیسک را خارج نمایید

### دیسک‌های قابل استفاده

دیسک‌های دارای علائم زیر قابل استفاده هستند.

ممکن است براساس نوع ضبط یا مشخصه‌های دیسک یا به دلیل خراشیدگی، کثیفی یا خرابی، پخش CD امکان‌پذیر نباشد.



CDهایی که در برابر کپی حفاظت شده‌اند، ممکن است قابل پخش نباشند.

### ■ مشخصه محافظت از پخش کننده CD

برای حفاظت از قطعات داخلی، در حال استفاده از پخش کننده CD، حین شناسایی مشکل، پخش بطور اتوماتیک متوقف می‌شود.

### ■ اگر CD به مدت طولانی داخل پخش کننده یا در موقعیت بیرون زده باقی بماند.

ممکن است CD صدمه ببیند یا به درستی پخش نشود.

### ■ تمیز کننده لنز

از تمیز کننده لنز استفاده نکنید. این کار منجر به صدمه دیدن پخش کننده CD می‌گردد.

### ■ فایل‌های MP3 و WMA

MP3 (MPEG Audio LAYER3) فرمت استاندارد فشرده سازی فایل‌های صوتی است. با استفاده از

فشرده سازی MP3، فایل‌ها تا حدود  $\frac{1}{3}$  از اندازه اولیه خود فشرده می‌شوند.

WMA (Windows Media Audio) فرمت فشرده سازی فایل صوتی ماکروسافت است. این فرمت اطلاعات

صوتی را با اندازه‌ای کوچکتر از فرمت MP3 فشرده می‌کند. فایل‌های استاندارد MP3 و WMA و فایل‌های

ضبط شده بر روی رسانه برای استفاده دارای محدودیت می‌باشند.

#### ● سازگاری فایل MP3

• استانداردهای سازگاری

MP3(MPEG2 LSF LAYER3 , MPEG1 LAYER3)

• فرکانس‌های نمونه‌گیری سازگار

MPEG1 LAYER3 :32, 44.1,48 (kHz)

MPEG2 LSF LAYER3 :16,22.05,24(kHz)

• بیت‌ریت‌های سازگار (سازگار با VBR)

MPEG1 LAYER 3:32-320 (kbps)

MPEG2 LSF LAYER 3:8-160(kbps)

• حالت‌های کانال سازگار: استریو، استریو ملحق شده، دوگانه و مونورال

#### ● سازگاری فایل WMA

• استانداردهای سازگاری

WMA نسخه 7,8,9

• فرکانس‌های نمونه‌گیری سازگار

32,44.1,48 (kHz)

• بیت ریت‌ها سازگار (فقط سازگار با پخش دو کاناله)

نسخه 8,7: CBR 48-192 (kbps)

نسخه 9: CBR 48-320 (kbps)

- رسانه سازگار  
رسانه قابل استفاده برای پخش MP3 و WMA، CD-R و CD-RW است.  
با توجه به حالت‌های CD-R یا CD-RW، پخش در بعضی موارد امکان‌پذیر نمی‌باشد.  
در صورت خراشیده شدن دیسک یا جای انگشت روی آن پخش ممکن نیست یا در برخی مواقع آهنگ رد می‌شود.
- فرمت‌های دیسک سازگار  
فرمت‌های دیسک زیر را می‌توان استفاده نمود  
● فرمت‌های دیسک : CD-ROM Mode 1, Mode 2  
CD-ROM Mode 2, Form 1 و Form 2  
● فرمت‌های فایل : Level 1، Level 2، ISO 9660 (رومئو و ژولیت)  
فایل‌های MP3 و WMA نوشته شده با هر فرمتی به جز موارد لیست شده در بالا بطور صحیح قابل اجرا نیست و نام فایل‌ها و فولدرها به درستی نمایش داده نمی‌شود.  
موارد مرتبط با استانداردها و محدودیت‌ها به شرح زیر است.  
● حداکثر طبقه بندی : ۸ سطح  
● حداکثر طول نام فولدر / نام فایل : ۳۲ کاراکتر  
● حداکثر تعداد فولدرها: ۱۹۲ (شامل فرمت سازگار دستگاه)  
● حداکثر تعداد فایل‌ها در هر دیسک: ۲۵۵
- نام فایل‌ها  
فقط فایل‌هایی که به صورت WMA/MP3 شناسایی شده و اجرا خواهند شد که دنباله .wma یا .mp3 داشته باشند.
- چند فرمتی  
از آنجا که سیستم صوتی با چند فرمت سازگاری دارد، پخش دیسکی شامل فایل‌های MP3 و WMA امکان‌پذیر است. با این وجود فقط فصل اول پخش خواهد شد.
- برچسب ID3 و WMA  
برچسب‌های ID3 را می‌توان به فایل‌های MP3 اضافه نموده تا بتوان نام آهنگ، نام هنرمند و غیره را ثبت کرد.  
سیستم با ID3 نسخه 1.0 و 1.1 و نسخه 2.2، 2.3، 2.4 (نوع B) برچسب‌های ID3 سازگاری دارد (تعداد کاراکترها به ID3 نسخه 1.0 و 1.1 بستگی دارد).  
پسوند WMA را می‌توان به فایل‌های WMA اضافه نمود تا بتوان نام آهنگ، نام هنرمند و غیره را به روش پسوند ID3 ثبت کرد.

## ● پخش MP3 و WMA

زمانی که دیسک حاوی فایل‌های WMA و MP3 جازده می‌شود، تمام فایل‌های روی دیسک ابتدا کنترل شده و پس از اینکه کنترل فایل به اتمام رسید، اولین فایل MP3 یا WMA پخش می‌شود. برای پایان یافتن هر چه سریعتر کنترل فایل‌ها، توصیه می‌شود که از رایت هر فایل دیگری به جز MP3 یا WMA یا ایجاد هرگونه پوشه‌های غیرضروری اجتناب نمایید.

اگر دیسک حاوی ترکیبی از اطلاعات موسیقی و داده‌های فرمت WMA یا MP3 باشد، فقط داده‌های موسیقی قابل پخش هستند.

## ● پسوندهای فایل

اگر پسوندهای فایل mp3 یا wma. برای هر فایلی به جز فایل‌های MP3 و WMA استفاده شود، آن‌ها به صورت اشتباه MP3 و WMA شناسایی شده و پخش می‌شوند. این حالت ممکن است به تداخل بسیار و صدمه دیدن بلندگوها منجر گردد.

## ● پخش

- برای پخش فایل MP3 با کیفیت صدای ثابت، توصیه می‌شود از بیت ریت ثابت حداقل 128 Kbps و فرکانس نمونه‌گیری 44.1 kHz استفاده شود.
- پخش CD-R و CD-RW در برخی مواقع بسته به خصوصیات دیسک ممکن است قابل انجام نباشد.
- انواع مختلفی از نرم‌افزارهای کدگذاری برای فایل‌های MP3 و WMA در بازار وجود دارد و بسته به وضعیت کدگذاری و فرمت فایل، ممکن است کیفیت صدای ضعیف یا پارازیت حین پخش وجود داشته باشد. در بعضی مواقع ممکن است پخش اصلاً امکان‌پذیر نباشد.
- وقتی فایلهایی به جز MP3 یا WMA در دیسک ضبط شده باشد، ممکن است زمان بیشتری برای شناسایی دیسک لازم باشد و در دیگر موارد ممکن است پخش اصلاً امکان‌پذیر نباشد.
- Microsoft, Windows و Windows Media نام‌های تجاری ثبت شده شرکت مایکروسافت در آمریکا و دیگر کشورها هستند.



توجه

### ■ دیسک‌ها و آداپتورهای غیر قابل استفاده

از دیسک‌های زیر استفاده نکنید. همچنین، از دیسک آداپتور (تبدیل) 8 cm (3 in.) دیسک‌های دو طرفه یا دیسک‌های دارای رویه قابل چاپ استفاده نکنید. این کار می‌تواند منجر به صدمه دیدن پخش‌کننده و یا عملکرد ورود / خروج دیسک گردد.

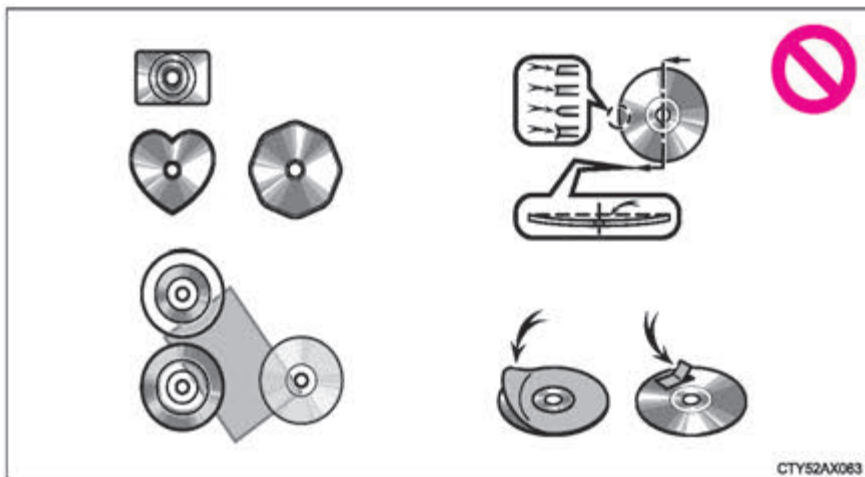

- دیسک‌هایی که قطر آن‌ها 12 cm (4.7 in) نیست.
- دیسک‌هایی بی کیفیت یا تغییر شکل یافته
- دیسک‌هایی با محدوده ضبط شفاف یا نیمه شفاف
- دیسک‌هایی دارای چسب، برچسب یا برچسب‌های CD-R متصل شده یا آن‌هایی که برچسب شان کنده شده است.

### ■ پیشگیری‌های مرتبط با پخش‌کننده

- عدم توجه به موارد زیر می‌تواند منجر به آسیب دیدن دیسک‌ها یا خود پخش‌کننده گردد.
- از جازدن هر چیزی به جز دیسک در شکاف جا زدن دیسک خودداری نمایید.
- از روغن کاری پخش‌کننده دیسک خودداری نمایید.
- دیسک‌ها را به دور از نور مستقیم خورشید قرار دهید.
- هرگز قطعات دستگاه پخش‌کننده دیسک را جدا نکنید.

## گوش دادن به iPod

اتصال iPod امکان لذت بردن از موسیقی از طریق بلندگوهای خودرو را فراهم می‌آورد. تا زمانی که "iPod" نمایش داده می‌شود، دکمه "MODE" را فشار دهید.

### اتصال iPod

← صفحه ۴۲۰

### صفحه کنترل

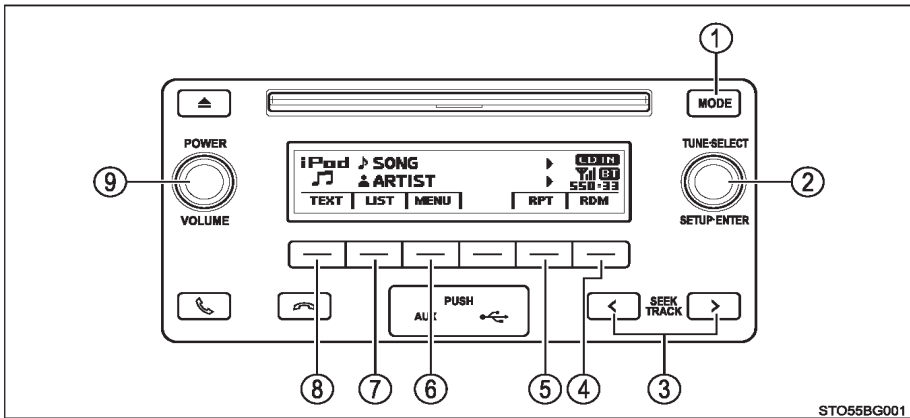

- |  |  |
|--|--|
| ① تغییر مبداء صوتی/پخش                   | ⑥ حالت منوی iPod، پخش                            |
| ② دکمه دایره‌ای شکل Tune/scroll          | ⑦ نمایش لیست آهنگ‌ها                             |
| انتخاب آهنگ / منوی iPod                  | ⑧ نمایش پیغام متنی                               |
| ③ انتخاب آهنگ، حرکت سریع به جلو و یا عقب | ⑨ دکمه دایره‌ای شکل تنظیم صدا/ روشن و خاموش کردن |
| ④ پخش تصادفی یا دکمه برگشت               | فشار دادن: سیستم صوتی روشن یا خاموش می‌شود.      |
| ⑤ تکرار پخش                              | چرخاندن : میزان صدا تنظیم می‌شود.                |

## انتخاب حالت پخش

- 1 برای انتخاب حالت منوی iPod، دکمه  ("MENU") را فشار دهید.
- 2 با چرخاندن دکمه دایره‌ای شکل tune/scroll جهت عقربه‌های ساعت، حالت پخش به ترتیب زیر تغییر می‌کند.  
لیست‌های پخش "Playlists" ← هنرمندان "Artists" ← آلبوم‌ها "Albums" ← آهنگ‌ها "Songs" ← پادکست "Podcasts" ← سبک موسیقی "Genres" ← آهنگ‌سازان "Composers" ← کتاب‌های صوتی "Audio books"
- 3 برای انتخاب حالت پخش مورد نظر، دکمه دایره‌ای شکل را فشار دهید.



## ■ فهرست حالت پخش

انتخاب چهارم	انتخاب سوم	انتخاب دوم	انتخاب اول	حالت پخش
-	-	انتخاب آهنگ‌ها	انتخاب لیست‌های پخش	"Play lists"
-	انتخاب آهنگ‌ها	انتخاب آلبوم‌ها	انتخاب هنرمندان	"Artists"
-	-	انتخاب آهنگ‌ها	انتخاب آلبوم‌ها	"Albums"
-	-	-	انتخاب آهنگ‌ها	"Songs"
-	-	انتخاب اپیزودها	انتخاب پادکست‌ها	"Podcasts"
انتخاب آهنگ‌ها	انتخاب آلبوم‌ها	انتخاب هنرمندان	انتخاب سبک موسیقی	"Genres"
-	انتخاب آهنگ‌ها	انتخاب آلبوم‌ها	انتخاب آهنگ‌سازان	"Composers"
-	-	انتخاب فصل‌ها	انتخاب کتاب‌های صوتی	"Audiobooks"

## ■ انتخاب لیست

- 1 دکمه دایره‌ای شکل tune/scroll را جهت نمایش لیست انتخاب اول بچرخانید.
  - 2 برای انتخاب آیتم مورد نظر و نمایش لیست انتخاب دوم، دکمه را فشار دهید.
  - 3 همین روش را برای انتخاب آیتم مورد نظر تکرار نمایید.
- برای بازگشت به لیست انتخاب قبلی، دکمه  ("BACK") را فشار دهید.
- برای پخش انتخاب موردنظر، دکمه  ("PLAY") را فشار دهید.

## انتخاب آهنگ‌ها

جهت انتخاب آهنگ مورد نظر دکمه دایره‌ای شکل tune/scroll را بچرخانید دکمه ">" یا "<" "SEEK TRACK" را فشار دهید.

## انتخاب آهنگ از لیست آهنگ‌ها

- 1 دکمه  ("LIST") را فشار دهید.  
لیست آهنگ نمایش داده می‌شود.
- 2 برای انتخاب آهنگ دکمه دایره‌ای شکل tune/scroll را بچرخانید.
- 3 دکمه دایره‌ای شکل را برای پخش آهنگ فشار دهید.  
برای بازگشت به صفحه قبلی، دکمه  ("BACK") را فشار دهید.

## حرکت سریع به جلو و عقب در آهنگ‌ها

دکمه ">" یا "<" "SEEK TRACK" را فشار داده و نگاه دارید.

## تکرار پخش

دکمه  ("RPT") را فشار دهید.  
برای لغو عملکرد، دکمه را مجدد فشار دهید.

## پخش تصادفی

با فشار دادن  ("RDM") حالت‌ها به ترتیب زیر تغییر می‌کنند:  
پخش تصادفی تراک صوتی ← پخش تصادفی آلبوم ← خاموش

## تغییر صفحه نمایش

دکمه  ("TEXT") را برای نمایش مخفی شدن عنوان آلبوم فشار دهید.  
در صورتی که متنی در ادامه وجود دارد، ◀ نمایش داده می‌شود.  
جهت نمایش متن‌های باقی مانده، دکمه را فشار داده و نگاه دارید.

## در مورد iPod ■



- "Made for iPod" (ساخته شده برای iPod) و "Made for iPhone" (ساخته شده برای iPhone) به این معنی است که تجهیزات جانبی الکترونیکی مخصوصاً برای اتصال به iPod یا iPhone ساخته شده اند و همچنین به نحوی طراحی شده اند که استانداردهای Apple را رعایت کنند.
- شرکت Apple مسئولیت استفاده از این وسیله یا مطابقت آن با استانداردهای ایمنی و قوانین را به عهده نمی گیرد. لطفاً توجه داشته باشید که استفاده از این تجهیزات با iPod و iPhone بر عملکرد از راه دور بی سیم تاثیر می گذارد.
- موارد iPod، iPhone، iPod classic، iPod nano، iPod shuffle و iPod touch علائم تجاری شرکت Apple ثبت شده در آمریکا و دیگر کشورها هستند.

## عملکردهای iPod ■

- زمانی که iPod متصل شده و مبداء صوتی به حالت iPod تغییر وضعیت داده است، iPod پخش را از آخرین نقطه اجرا شده از سر می گیرد.
- بسته به iPod که به سیستم متصل می شود، ممکن است عملکردهای خاصی در دسترس قرار نگیرد. جدا کردن و اتصال مجدد دستگاه ممکن است مشکل را برطرف نماید.
- حین اتصال به سیستم، نمی توان از کلیدهای iPod استفاده نمود. در عوض می بایست از کلیدهای سیستم صوتی خودرو استفاده کنید.

## مشکلات iPod ■

- برای برطرف کردن بیشتر مشکلات موجود حین استفاده از iPod، دستگاه را از اتصال مربوطه روی خودرو جدا کرده و سپس دستگاه را ریست کنید.
- برای اطلاع از دستورالعمل نحوه تنظیم دستگاه، به کتابچه راهنمای مالک iPod مراجعه نمایید.

## صفحه نمایش ■

← صفحه ۴۲۹

### ■ پیغام‌های خطا

در صورت نمایش پیغام خطا به جدول زیر مراجعه کرده و اقدامات مناسب را انجام دهید. چنانچه مشکل برطرف نگرددید، جهت بررسی خودرو به عاملیت مجاز تویوتا یا تعمیرگاه‌های مجاز تویوتا مراجعه نمایید.

پیغام	علت/ اقدام اصلاحی
"ERROR"	این پیغام نشان دهنده وجود اشکال در iPod یا اتصال آن است.
"No SONGS"	این پیغام نشان دهنده عدم وجود اطلاعات موسیقی در iPod است.
"NO PLAYLIST"	این پیغام نشان دهنده عدم یافتن برخی از آهنگ‌های موجود در لیست پخش انتخابی است.
"UPDATE YOUR iPod"	این پیغام نشان دهنده عدم سازگاری نسخه iPod است. نرم افزار iPod را تا آخرین نسخه به روز رسانی نمایید.

## ■ مدل‌های سازگار

دستگاه‌های iPod touch®، iPod classic®، iPod nano®، iPod® و iPhone® را می‌توان با این سیستم مورد استفاده قرار داد.

● ساخته شده برای

• iPod touch (نسل پنجم)\*

• iPod touch (نسل چهارم)

• iPod touch (نسل سوم)

• iPod touch (نسل دوم)

• iPod touch (نسل اول)

• ipod کلاسیک

• ipod با ویدئو

• iPod nano (نسل هفتم)\*

• iPod nano (نسل ششم)\*

• iPod nano (نسل پنجم)

• iPod nano (نسل چهارم)

• iPod nano (نسل سوم)

• iPhone 5 \*

• iPhone 4S

• iPhone 4

• iPhone 3GS

• iPhone 3G

• iPhone

\* iPod video پشتیبانی نمی‌شود.

بسته به تفاوت بین مدل‌ها و نسخه نرم‌افزار و غیره برخی مدل‌ها با دستگاه سازگاری ندارند.

موارد مرتبط با استانداردها و محدودیت‌ها به شرح زیر است:

● حداکثر تعداد لیست‌ها در دستگاه : 9999

● حداکثر تعداد آهنگ‌ها در دستگاه : 65535

● حداکثر تعداد آهنگ‌ها در هر لیست : 65535

هشدار 

■ **پیشگیری حین رانندگی**

از اتصال iPod یا کار با دکمه‌ها خودداری نمایید. انجام این کار ممکن است موجب بروز تصادف و در نتیجه آسیب‌های جسمی یا حتی مرگ گردد.

توجه 

■ **جهت پیشگیری از صدمه دیدن iPod یا ترمینال‌های آن**

- از جا گذاشتن iPod در خودرو خودداری نمایید. ممکن است دمای داخل خودرو افزایش یابد.
- حین اتصال، از فشار دادن یا وارد کردن فشار غیر ضروری خودداری نمایید.
- از وارد کردن اجسام خارجی در پورت خودداری نمایید.

## گوش دادن به دستگاه حافظه جانبی USB

اتصال حافظه جانبی USB امکان لذت بردن از موسیقی از طریق بلندگوهای خودرو را برای شما فراهم می‌آورد.  
دکمه "MODE" را تا زمان نمایش USB فشار دهید.

## اتصال دستگاه حافظه جانبی USB

← صفحه ۴۲۰

صفحه کنترل

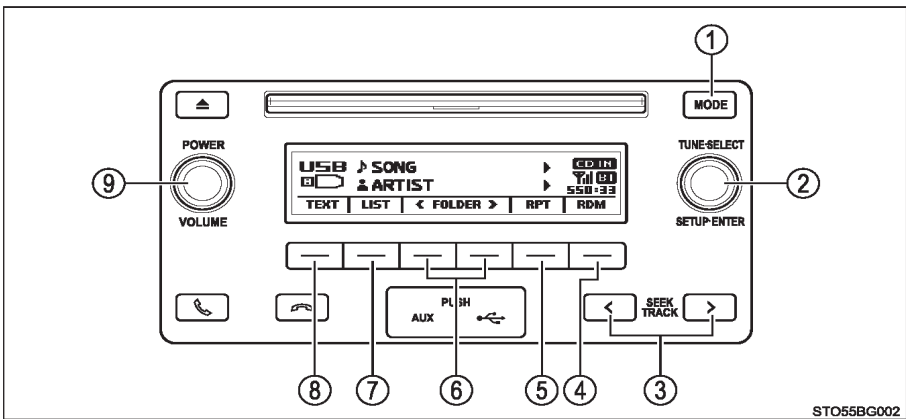

1 تغییر منبع صوتی / پخش

2 دکمه دایره‌ای شکل Tune/scroll

انتخاب فایل صوتی

3 انتخاب فایل صوتی، حرکت سریع به جلو یا عقب

4 پخش تصادفی یا دکمه برگشت

5 تکرار پخش

6 انتخاب پوشه

7 نمایش لیست پوشه‌ها

8 نمایش پیغام متنی

9 دکمه دایره‌ای شکل تنظیم صدا/ روشن و خاموش

کردن

فشار دادن: سیستم صوتی روشن یا خاموش

می‌شود.

چرخاندن: میزان صدا تنظیم می‌شود.

## انتخاب پوشه

- انتخاب یک پوشه در هر بار  
برای انتخاب پوشه موردنظر دکمه  ("**FOLDER**") یا  ("**<FOLDER**") را فشار دهید.
- انتخاب پوشه و فایل صوتی از لیست پوشه  
1  دکمه ("**LIST**") را فشار دهید.  
لیست پوشه‌ها نمایش داده می‌شود.
- 2  جهت انتخاب پوشه و فایل صوتی، دکمه دایره‌ای شکل **tune/scroll** را بچرخانید و فشار دهید.  
برای بازگشت به صفحه قبلی، دکمه  ("**BACK**") را فشار دهید.
- بازگشت به اولین پوشه  
تا زمان شنیدن صدای بیپ، دکمه  ("**<FOLDER**") را فشار داده و نگه دارید.

## انتخاب فایل‌های صوتی

برای انتخاب فایل صوتی موردنظر، دکمه دایره‌ای شکل **tune/scroll** را بچرخانید یا دکمه‌های "**>**" یا "**<**" در "**SEEKTRACK**" را فشار دهید.

## حرکت سریع به جلو و عقب در فایل‌های صوتی

جهت حرکت سریع به جلو یا عقب دکمه‌های "**>**" یا "**<**" "**SEEK TRACK**" را فشار داده و نگه دارید.

## پخش تصادفی



با فشار دادن دکمه  (**RDM**)، تغییر حالت‌ها به ترتیب زیر انجام می‌شود.  
پخش تصادفی پوشه ← پخش تصادفی همه پوشه ← خاموش

## تکرار پخش

با فشار دادن دکمه  (**RPT**)، تغییر حالت‌ها به ترتیب زیر انجام می‌شود.  
تکرار فایل ← تکرار پوشه \* ← خاموش  
\*: موجود به جز زمانی که **RDM** (پخش تصادفی) انتخاب شده است.



## تغییر صفحه نمایش

با فشار دادن دکمه  ("TEXT")، عنوان آلبوم نمایش یا مخفی می‌شود. در صورتی که متنی در ادامه وجود دارد،  نمایش داده می‌شود. جهت نمایش متن‌های باقی‌مانده دکمه را فشار داده و نگه دارید.

## عملکردهای حافظه جانبی USB

- بسته به حافظه جانبی USB متصل به سیستم، ممکن است دستگاه عمل نکند و عملکردهای خاصی در دسترس نباشد. اگر به دلیل وجود نقص دستگاه کار نکند و عملکردی در دسترس نباشد (با مشخصات سیستم مطابقت نمی‌کند)، دستگاه را جدا کرده و یکبار دیگر متصل نمایید تا مشکل برطرف گردد.
- اگر پس از جدا کردن و اتصال مجدد حافظه جانبی USB کار نمی‌کند، حافظه را فرمت کنید.

## صفحه نمایش

← صفحه ۴۲۹

## پیغام‌های خطا

در صورت نمایش پیغام خطا به جدول زیر مراجعه کرده و اقدامات مناسب را انجام دهید. چنانچه مشکل برطرف نگردید، جهت بررسی خودرو به عاملیت مجاز تویوتا یا تعمیرگاه‌های مجاز تویوتا یا تعمیرگاه مجاز دیگری مراجعه نمایید.

علت/روش اصلاحی	پیغام
این پیغام نشان دهنده وجود اشکال در حافظه جانبی USB یا اتصالات آن می‌باشد.	"ERROR"
این پیغام نشان دهنده عدم وجود فایل‌های WMA/MP3 در حافظه جانبی USB می‌باشد.	"NO MUSIC"

## ■ حافظه جانبی USB

### ● دستگاه‌های سازگار

حافظه جانبی قابل استفاده برای پخش فایل‌های MP3 و WMA

### ● فرمت‌های دستگاه سازگار

فرمت‌های زیر قابل استفاده هستند:

● فرمت‌های اتصال USB : USB 2.0 FS (12 Mbps)

● فرمت‌های فایل‌ها: FAT 12/16/32 (Windows)

● کلاس مربوطه : Mass storage class

فایل‌های MP3 و WMA رایج شده در هر فرمتی بجز موارد ذکر شده ، ممکن است به درستی پخش نشوند و نام فایل و پوشه آن‌ها به درستی نمایش داده نمی‌شود.

آیتم‌های مرتبط با استانداردها و محدودیت‌ها به شرح زیر است:

● حداکثر طبقه‌بندی فایل‌ها: 8 سطح

● حداکثر تعداد پوشه‌ها در دستگاه: 999 (شامل فهرست اصلی)

● حداکثر تعداد فایل در دستگاه: 9999

● حداکثر تعداد فایل در هر پوشه: 255

### ● فایل‌های MP3 و WMA

MP3 (MPEG Audio LAYER3) فرمت استاندارد فشرده‌سازی فایل‌های صوتی است.

با استفاده از فشرده‌سازی MP3 ، فایل‌ها تا حدود  $\frac{1}{10}$  از اندازه اولیه خود فشرده می‌شوند.

WMA (Windows Media Audio) فرمت فشرده‌سازی فایل صوتی مایکروسافت است.

این فرمت اطلاعات صوتی را با اندازه ای کوچکتر از فرمت MP3 فشرده می‌کند.

فایل‌های استاندارد MP3 و WMA و فایل‌های ضبط‌شده بر روی رسانه برای استفاده دارای محدودیت می‌باشند.

### ● سازگاری فایل MP3

● استانداردهای سازگار

MP3 (MPEG1 LAYER3, MPEG2 LSF LAYER3)

● فرکانس‌های نمونه‌گیری سازگار

MPEG1 LAYER 3: 32, 44.1, 48 (kHz)

MPEG2 LSF LAYER3: 16, 22.05, 24 (kHz)

● بیت ریت‌های سازگار (سازگار با VBR)

MPEG1 LAYR3: 32-320 (kbps)

MPEG1 LAYR3: 8-160 (kbps)

● حالت‌های کانال سازگار: استریو، استریو مشترک شده، دوکاناله و مونورال

## ● سازگاری فایل WMA

● استانداردهای سازگار

WMA نسخه 9,8,7

● فرکانس‌های نمونه‌گیری سازگار

32, 44.1, 48 (kHz)

● بیت ریتم‌های سازگار (فقط سازگار با دستگاه پخش دو کاناله)

نسخه 7,8 CBR 48-192 (kbps)

نسخه 9 CBR 48-320 (kbps)

## ● نام فایل‌ها

فقط فایل‌هایی به صورت WMA/MP3 با پسوند mp3 یا wma. شناسایی و اجرا خواهند شد.

## ● پسوندهای ID3 و WMA

پسوندهای ID3 را می‌توان به فایل‌های MP3 اضافه نموده تا بتوان نام آهنگ، نام هنرمند و غیره را ثبت کرد.

سیستم با ID3 نسخه 1.0 و 1.1 و نسخه 2.2، 2.3، 2.4 برچسب‌های ID3 سازگاری دارد (تعداد کاراکترها به نسخه ID3 1.0 و 1.1 بستگی دارد)

برچسب‌های WMA را می‌توان به فایل‌های WMA اضافه نمود تا بتوان نام آهنگ، نام هنرمند و غیره را مشابه برچسب‌های ID3 ثبت کرد.

## ● پخش MP3 و WMA

● زمانی که دستگاه حاوی فایل‌های WMA و MP3 متصل شود، تمام فایل‌ها در دستگاه حافظه جانبی USB کنترل می‌شود. پس از اینکه کنترل فایل به اتمام رسید، فایل MP3 یا WMA پخش می‌شود. برای به پایان رسیدن هر چه سریعتر بررسی فایل‌ها، توصیه می‌شود که از رایت هر فایل دیگری به جز فایل‌های MP3 یا WMA یا ایجاد هرگونه پوشه غیر ضروری اجتناب نمایید.

● زمانی که حافظه USB متصل می‌شود و منبع صوتی به حالت پخش حافظه USB تغییر می‌کند، پخش اولین فایل در اولین پوشه USB شروع می‌شود. اگر همان دستگاه جدا و مجدداً وصل شود (و محتویات آن تغییر نکرده باشد)، پخش از آخرین نقطه اجرا شده و از سر گرفته می‌شود.

## ● پسوندهای فایل

اگر پسوندهای فایل mp3 یا wma. برای هر فایلی به جز MP3 و WMA استفاده شود، می‌پرد (پخش نمی‌شود).

● پخش

- برای پخش فایل‌های MP3 با کیفیت صدای ثابت، توصیه می‌شود از نسبت بیتی ثابت حداقل Kbps 128 و فرکانس نمونه‌گیری ۴۴/۱ KHz استفاده نمایید.
- انواع مختلفی از نرم افزارهای کدگذاری که برای فایل‌های MP3 و WMA در بازار وجود دارد و بسته به وضعیت کدگذاری و فرمت فایل، ممکن است کیفیت صدای ضعیف یا پرازیت حین پخش وجود داشته باشد یا در برخی موارد فایل اصلا پخش نخواهد شد.
- Microsoft, Windows, Windows Media نام‌های تجاری ثبت شده شرکت مایکروسافت در آمریکا و دیگر کشورها هستند.

هشدار 

■ پیشگیری حین رانندگی

از اتصال حافظه جانبی USB یا کار با دکمه‌ها خودداری نمایید. در غیر اینصورت منجر به بروز تصادف و در نتیجه آسیب‌های جسمی جدی یا مرگ می‌شود.

توجه 

■ برای پیشگیری از صدمه دیدن حافظه جانبی USB یا ترمینال‌های آن

- از جا گذاشتن حافظه جانبی USB در خودرو اجتناب نمایید، ممکن است دمای داخل خودرو افزایش یابد.
- حین اتصال حافظه جانبی USB از فشاردادن یا وارد آوردن فشار غیر ضروری خودداری نمایید.
- از وارد کردن اجسام خارجی درون پورت USB خودداری نمایید.

## استفاده از پورت AUX

این پورت برای اتصال دستگاه صوتی قابل حمل و گوش دادن به آن از طریق بلندگوهای خودرو بکار می‌رود. دکمه "MODE" را فشار دهید تا زمانی که "AUX" نمایش داده شود.

## اتصال دستگاه پخش قابل حمل

← صفحه ۴۲۰

- کار با دستگاه صوتی قابل حمل متصل به سیستم صوتی  
بلندی صدا را می‌توان با کلیدهای کنترل سیستم صوتی خودرو تنظیم نمود، اما دیگر تنظیمات باید از خود دستگاه قابل حمل انجام شود.
- در صورت استفاده از دستگاه صوتی قابل حمل متصل به خروجی برق  
ممکن است حین پخش، پارازیت شنیده شود. از منبع برق خود سیستم صوتی قابل حمل استفاده  
نمایید.

## استفاده از تلفن / سیستم صوتی مجهز به بلوتوث Bluetooth®

در صورت استفاده از سیستم ارتباطی بی‌سیم بلوتوث، موارد زیر انجام می‌شود:

### ◆ سیستم صوتی مجهز به بلوتوث

سیستم صوتی مجهز به بلوتوث با استفاده از اتصال بی‌سیم، امکان لذت بردن از موسیقی روی دستگاه پخش صوتی دیجیتال قابل حمل (دستگاه پخش قابل حمل) از طریق بلندگوهای خودرو را فراهم می‌آورد.

این سیستم صوتی، سیستم اطلاعات بی‌سیم که بدون استفاده از کابل قادر به پخش فایل صوتی قابل حمل است، از بلوتوث پشتیبانی می‌کند. اگر ابزار پخش قابل حمل شما بلوتوث را پشتیبانی نمی‌کند، نمی‌توانید از سیستم صوتی بلوتوث استفاده کنید.

### ◆ تلفن بلوتوث (سیستم تلفن هندزفری)

این سیستم از بلوتوث پشتیبانی می‌کند که امکان تماس گرفتن یا پاسخ دادن بدون استفاده از کابل برای اتصال تلفن همراه به سیستم و بدون کار با تلفن همراه را فراهم می‌آورد.

ثبت دستگاه / مراحل اتصال

۱. بلوتوث دستگاه را برای استفاده با سیستم صوتی تعریف کنید. (← صفحه ۴۵۶)



۲. بلوتوث دستگاه را برای استفاده متصل کنید. (← صفحه ۴۵۷ و ۴۵۸)



۳. اتصال اتوماتیک دستگاه را تنظیم کنید. (← صفحه ۴۵۹)



۴. شرایط اتصال بلوتوث را بررسی نمایید. (← صفحه ۴۵۱)

برای استفاده در تلفن هندزفری

برای استفاده در سیستم صوتی



۵. از تلفن بلوتوث استفاده  
نمایید (← صفحه ۴۶۷)



۵. از سیستم صوتی بلوتوث  
استفاده نمایید (← صفحه ۴۶۵)

## دستگاه صوتی

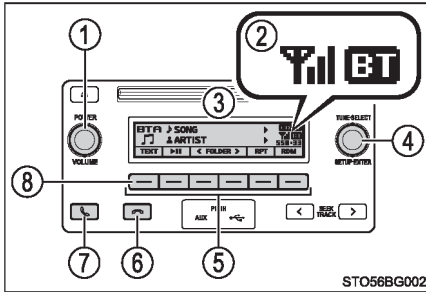

① دکمه دایره‌ای شکل تنظیم صدا / روشن و خاموش کردن فشار دادن: سیستم صوتی روشن یا خاموش می‌شود. چرخاندن: میزان صدا تنظیم می‌شود.

② وضعیت اتصال بلوتوث اگر "BT" نمایش داده نمی‌شود، تلفن / سیستم صوتی بلوتوث قابل استفاده نیست.

③ صفحه نمایش پیغام، شماره، نام و غیره نمایش داده می‌شود. حروف کوچک و برخی علائم خاص نمایش داده نمی‌شوند.

④ دکمه دایره‌ای شکل Tune/scroll منوی تنظیمات اولیه (setup) را نمایش می‌دهد یا گزینه‌هایی مانند منو و شماره را انتخاب می‌کند. چرخاندن: انتخاب یک گزینه

⑤ فشار دادن: نمایش منوی setup (تنظیمات اولیه) یا وارد کردن گزینه انتخابی انتخاب شماره‌گیری سریع (عملکرد تلفن مجهز به بلوتوث)

⑥ کلید قطع: سیستم تلفن هندزفری را خاموش / تماس را به پایان رسانده / تماس را رد می‌کند.

⑦ کلید وصل: سیستم تلفن هندزفری را روشن / تماس برقرار می‌شود.

⑧ فشار دادن و نگاه داشتن: اطلاعاتی که بدلیل طولانی بودن، یک لحظه روی صفحه نشان داده می‌شوند (با توجه به عملکرد دستگاه صوتی بلوتوث)



میکروفن

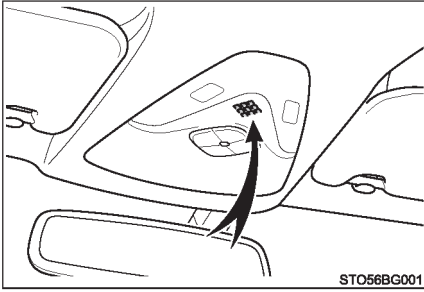

لیست منوی تلفن / سیستم صوتی مجهز به بلوتوث

برای ورود به منو، دکمه دایره‌ای شکل tune/scroll را فشار دهید و برای ورود به منوهای موقعیت‌یاب از دکمه دایره‌ای شکل استفاده نمایید.

منوی اول	منوی دوم	منوی سوم	جزئیات عملکرد	
"Bluetooth"	"Pairing"	-	دستگاه مجهز به بلوتوث تعریف می‌شود.	
	"List phone"	-	تلفن همراه تعریف شده را فهرست‌بندی می‌کند.	
	"List audio"	-	دستگاه پخش قابل حمل تعریف شده را فهرست‌بندی می‌کند.	
	"Passkey"	-	رمز عبور تغییر داده می‌شود	
	"BT power"	-	اتصال اتوماتیکی را فعال و غیرفعال می‌کند.	
	"Bluetooth* info"	"Device name" "Device address"		حالت دستگاه را نشان می‌دهد.
	"Display setting"	-	تایید اتصال اتوماتیکی را فعال و غیرفعال می‌کند.	
	"Initialize"	-	تنظیمات ریست می‌شوند.	

\*: بلوتوث Bluetooth علامت تجاری ثبت شده شرکت تجاری Bluetooth SIG, Inc است.

منوی اول	منوی دوم	منوی سوم	جزئیات عملکرد
"PHONE"	"Phonebook"	"Add contacts"	شماره جدیدی اضافه می‌شود.
		"Add SD"	شماره‌گیری سریع تعریف می‌شود.
		"Delete call history"	شماره ذخیره شده در پیشینه تماس‌ها حذف می‌گردد.
		"Delete" "contacts"	شماره ذخیره شده در دفترچه تلفن حذف می‌گردد.
	"HF sound setting"	"Delete other PB"	اطلاعات موجود در دفترچه تلفن حذف می‌گردد.
		"Call volume"	میزان صدای تماس تلفن تنظیم می‌گردد.
		"Ring tone" "volume"	میزان صدای زنگ تلفن تنظیم می‌گردد.
		"Ring tone"	زنگ تلفن تنظیم می‌شود.
"Tranfer histories"	-	پیشینه تماس منتقل می‌شود.	

■ عملکردهای سیستم تلفن / سیستم صوتی مجهز به بلوتوث بسته به دستگاه مجهز به بلوتوث ممکن است عملکردهای مشخصی در دسترس قرار نگیرند.

### نحوه استفاده از کلیدهای روی غربیلک فرمان\*

برای استفاده از تلفن همراه متصل شده یا دستگاه پخش صوتی دیجیتال قابل حمل (دستگاه پخش قابل حمل) از کلیدهای روی غربیلک فرمان استفاده نمایید.

### فعال کردن تلفن مجهز به بلوتوث با استفاده از کلیدهای روی غربیلک فرمان

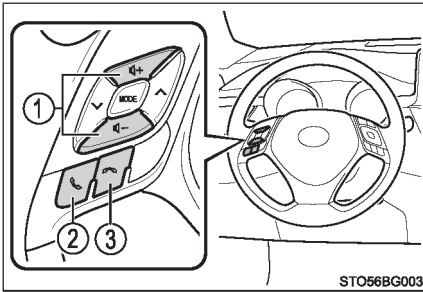

- ① کلید تنظیم صدا  
با استفاده از این دکمه نمی‌توان میزان صدای راهنمای صوتی را تنظیم کرد.
- ② کلید وصل  
سیستم هندزفری روشن / تماس برقرار می‌شود.
- ③ کلید قطع  
سیستم هندزفری خاموش / تماس پایان یافته / تماس رد می‌شود.

## تعریف دستگاه بلوتوث

پیش از استفاده از تلفن و سیستم صوتی مجهز به بلوتوث، لازم است دستگاه مجهز به بلوتوث در سیستم تعریف (ثبت) گردد. می‌توانید تا پنج دستگاه را تعریف نمایید.

## نحوه تعریف

- 1 [ ] دکمه دایره‌ای شکل tune/scroll را فشار دهید و با استفاده از دکمه دایره‌ای شکل گزینه "Bluetooth\*" را انتخاب نمایید.
  - 2 [ ] دکمه دایره‌ای شکل را فشار داده و با استفاده از دکمه دایره‌ای شکل گزینه "Pairing" را انتخاب نمایید. رمز عبور نمایش داده می‌شود.
  - 3 [ ] SSP (جفت‌سازی امنیتی ساده) بلوتوث دستگاه ناسازگار:  
رمز عبور را به دستگاه وارد نمایید.  
SSP (جفت‌سازی امنیتی ساده) بلوتوث دستگاه سازگار:  
جهت ثبت دستگاه گزینه "Yes" را انتخاب نمایید. بسته به نوع دستگاه، ممکن است این عملکرد بطور اتوماتیک انجام شود.
- چنانچه بلوتوث دستگاه قابلیت پخش موزیک و عملکردهای تلفن همراه را داشته باشد، این دو عملکرد بطور همزمان ثبت (تعریف) می‌گردند. هنگام حذف دستگاه، دو عملکرد بطور همزمان حذف خواهند شد. چنانچه کلید وصل فشرده شود و زمانی که هیچ تلفنی تعریف نشده است و حالت "PHONE" وارد گردد، صفحه ثبت بطور اتوماتیک نشان داده می‌شود.
- \*: بلوتوث Bluetooth علامت تجاری ثبت شده شرکت تجاری Bluetooth SIG, Inc است.

### نحوه استفاده از منوی "SETUP" (منوی "Bluetooth\*")

ثبت یک بلوتوث دستگاه در سیستم امکان عملکرد سیستم را فراهم می‌آورد. عملکردهای زیر را برای دستگاه ثبت شده می‌توان انجام داد:

#### ثبت دستگاه پخش قابل حمل

با استفاده از دکمه دایره‌ای شکل tune/scroll گزینه "pairing" را انتخاب نمایید (← صفحه ۴۵۳) و روش ثبت دستگاه پخش قابل حمل را انجام دهید. (← صفحه ۴۵۶)

#### لیست کردن تلفن‌های همراه ثبت شده

با استفاده از دکمه دایره‌ای شکل tune/scroll گزینه "List phone" را انتخاب کنید. (← صفحه ۴۵۳)، لیست تلفن‌های همراه ثبت شده نمایش داده می‌شوند.

● اتصال تلفن همراه ثبت شده به سیستم صوتی

1 با استفاده از دکمه دایره‌ای شکل tune/scroll نام تلفن همراه که متصل شده را انتخاب نمایید.

2 با استفاده از دکمه گزینه "select" را انتخاب کنید.

● حذف تلفن همراه ثبت شده

1 با استفاده از دکمه دایره‌ای شکل tune/scroll نام تلفن همراه حذف شده را انتخاب کنید.

2 با استفاده از دکمه، گزینه "Delete" را انتخاب کنید.

3 دکمه  ("Yes") را فشار دهید.

● جدا کردن تلفن ثبت شده از سیستم صوتی

1 نام تلفن همراه جدا شده را با استفاده از دکمه tune/scroll انتخاب کنید.

2 "Disconnect" را با استفاده از دکمه دایره‌ای شکل انتخاب کنید.

3 دکمه  ("Yes") را فشار دهید.

### لیست کردن دستگاه‌های پخش قابل حمل تعریف شده

- با استفاده از دکمه دایره‌ای شکل tune/scroll گزینه "List audio" را انتخاب کنید. (← صفحه ۴۵۳). لیست دستگاه‌های پخش قابل حمل ثبت شده نمایش داده می‌شود.
- اتصال دستگاه پخش قابل حمل ثبت شده به سیستم صوتی
    - 1 با استفاده از دکمه دایره‌ای شکل tune/scroll نام دستگاه قابل حمل متصل شده را انتخاب کنید.
    - 2 با استفاده از دکمه، گزینه "Select" را انتخاب کنید.
  - حذف دستگاه پخش قابل حمل ثبت شده
    - 1 با استفاده از دکمه دایره‌ای شکل tune/scroll نام دستگاه پخش قابل حملی که باید حذف شود را انتخاب نمایید.
    - 2 با استفاده از دکمه، گزینه "Delete" را انتخاب کنید.
    - 3 دکمه  ("Yes") را فشار دهید.
  - جدا کردن دستگاه پخش قابل حمل ثبت شده از سیستم صوتی
    - 1 با استفاده از دکمه دایره‌ای شکل tune/scroll نام دستگاه پخش قابل حمل جدا شده را انتخاب نمایید.
    - 2 با استفاده از دکمه، گزینه "Disconnect" را انتخاب کنید.
    - 3 دکمه  ("Yes") را فشار دهید.
  - انتخاب روش اتصال
    - 1 با استفاده از دکمه دایره‌ای شکل tune/scroll نام دستگاه پخش قابل حمل جدا شده را انتخاب نمایید.
    - 2 با استفاده از دکمه، گزینه "Connection method" را انتخاب کنید.
    - 3 با استفاده از دکمه، گزینه "From vehicle" یا "From audio" را انتخاب کنید.

### تغییر رمز عبور

- 1 با استفاده از دکمه دایره‌ای شکل tune/scroll گزینه "Passkey" را انتخاب نمایید. (← صفحه ۴۵۳)
- 2 با استفاده از دکمه، رمز عبور ۴ تا ۸ رقمی را انتخاب کنید.  
هر بار یک رقم را وارد کنید.
- 3 در صورت وارد کردن رمز عددی که قرار است به عنوان رمز عبور ثبت شود، دکمه یا (← "ENTER") را مجدد فشار دهید.  
اگر رمز عبوری ثبت شده ۸ رقمی است، فشار دادن دکمه یا (← "ENTER") لازم نیست.

### تنظیم روشن یا خاموش شدن اتصالات اتوماتیک دستگاه

- اگر گزینه "BT Power" روشن باشد، دستگاه ثبت شده پس از قرار دادن دکمه استارت در موقعیت تجهیزات جانبی "ACCESSORY" به طور اتوماتیک متصل می‌شود.
- 1 با استفاده از دکمه دایره‌ای شکل tune/scroll گزینه "BT power" را انتخاب کنید. (← صفحه ۴۵۳).
  - 2 با استفاده از دکمه دایره‌ای شکل گزینه "ON" یا "OFF" را انتخاب نمایید.

### نمایش وضعیت دستگاه

- با استفاده از دکمه دایره‌ای شکل tune/scroll گزینه "Bluetooth\* info" را انتخاب کنید. (← صفحه ۴۵۳).
- نمایش نام دستگاه
  - با استفاده از دکمه دایره‌ای شکل tune/scroll گزینه "Device name" را انتخاب کنید.
  - نمایش آدرس دستگاه
  - با استفاده از دکمه دایره‌ای شکل tune/scroll گزینه "Device address" را انتخاب نمایید.
- \*: بلوتوث Bluetooth نام تجاری ثبت شده شرکت Inc و SIG Bluetooth است.



## روشن و خاموش نمودن نمایش پیغام تأیید اتصال اتوماتیک

در صورتی که گزینه "Display setting" روشن باشد و دکمه استارت در موقعیت "ON" قرار داشته باشد، وضعیت اتصال دستگاه پخش قابل حمل نمایش داده می‌شود.

1 با استفاده از دکمه دایره‌ای شکل tune/scroll گزینه "Display setting" را انتخاب کنید.  
(← صفحه ۴۵۳)

2 با استفاده از دکمه دایره‌ای شکل گزینه "ON" یا "OFF" را انتخاب نمایید.

## مقداردهی

با استفاده از دکمه دایره‌ای شکل tune/scroll گزینه "Reset" یا "Initialize" را انتخاب کنید. (← صفحه ۴۵۳).

● مقداردهی تنظیمات صدا

با استفاده از دکمه دایره‌ای شکل tune/scroll گزینه "Sound setting" را انتخاب کرده و دکمه  را فشار دهید.  
(“YES”)

برای اطلاع از جزئیات بیشتر در مورد تنظیمات صدا: ← صفحه ۴۶۱

● مقداردهی اطلاعات دستگاه

با استفاده از دکمه دایره‌ای شکل tune/scroll گزینه "Car Device Info" را انتخاب کرده و دکمه  را فشار دهید.  
(“YES”)

اتصال اتوماتیک دستگاه قابل حمل، نمایش تأکید اتصال اتوماتیک و رمز ورود مقداردهی می‌گردند.

● مقداردهی تمام تنظیمات

با استفاده از دکمه دایره‌ای شکل tune/scroll گزینه "All Initialize" را انتخاب کرده و دکمه  را فشار دهید.  
(“YES”)

## نحوه استفاده از منوی "SETUP" (منوی "PHONE")

### اضافه نمودن شماره تلفن جدید

- با استفاده از دکمه دایره‌ای شکل tune/scroll گزینه "Add contacts" را انتخاب کنید. (← صفحه ۴۵۳).
- تمام شماره تماس‌ها از تلفن همراه منتقل می‌شوند.
- با استفاده از دکمه دایره‌ای شکل گزینه "Overwrite all" را انتخاب کرده و دکمه  ("YES") را فشار دهید.
- انتقال یک شماره تماس از تلفن همراه
- با استفاده از دکمه دایره‌ای شکل گزینه "Add one contact" را انتخاب کرده و دکمه  ("YES") را فشار دهید.

### تنظیم شماره‌گیری سریع

- 1 با استفاده از دکمه tune/scroll گزینه "Add SD" را انتخاب کنید. (← صفحه ۴۵۳).
  - 2 با استفاده از دکمه دایره‌ای شکل، اطلاعات مورد نظر را انتخاب کنید.
  - 3 دکمه مورد نظر جهت پیش تنظیم (از دکمه [1] تا دکمه [5]) را فشار دهید.
- برای کسب اطلاعات بیشتر در مورد تنظیم شماره‌گیری سریع از پیشینه تماس‌ها : ← صفحه ۴۶۸  
 برای کسب اطلاعات بیشتر در مورد حذف شماره‌گیری سریع : ← صفحه ۴۶۷

### حذف پیشینه تماس‌ها

- با استفاده از دکمه دایره‌ای شکل tune/scroll گزینه "Delete call history" را انتخاب کنید. (← صفحه ۴۵۳).
- حذف پیشینه تماس‌های خروجی
- 1 با استفاده از دکمه دایره‌ای شکل tune/scroll گزینه "Outgoing Calls" را انتخاب کنید.
- 2 با استفاده از دکمه دایره‌ای شکل، شماره تلفن مورد نظر را انتخاب کرده و دکمه  ("YES") را فشار دهید.
- جهت حذف کل پیشینه تماس‌های خروجی، دکمه  ("ALL") و سپس دکمه  ("YES") را فشار دهید.

● حذف پیشینه تماس‌های ورودی

- 1 با استفاده از دکمه دایره‌ای شکل tune/scroll گزینه "Incoming Calls" را انتخاب کنید.
  - 2 با استفاده از دکمه دایره‌ای شکل، شماره تلفن مورد نظر را انتخاب کرده و دکمه  ("YES") را فشار دهید.
- جهت حذف کل پیشینه تماس‌های ورودی، دکمه  ("ALL") و سپس دکمه  ("YES") را فشار دهید.

● حذف پیشینه تماس‌های از دست رفته

- 1 با استفاده از دکمه دایره‌ای شکل tune/scroll گزینه "Missed Calls" را انتخاب کنید.
  - 2 با استفاده از دکمه دایره‌ای شکل، شماره تلفن مورد نظر را انتخاب کرده و دکمه  ("YES") را فشار دهید.
- جهت حذف کل پیشینه تماس‌های از دست رفته، دکمه  ("ALL") و سپس دکمه  ("YES") را فشار دهید.

● حذف یک شماره از پیشینه تمام تماس‌ها (تماس‌های خروجی، تماس‌های ورودی و تماس‌های از دست رفته)

- 1 با استفاده از دکمه دایره‌ای شکل tune/scroll، گزینه "All Calls" را انتخاب کنید.
  - 2 با استفاده از دکمه دایره‌ای شکل، شماره تلفن مورد نظر را انتخاب کرده و دکمه  ("YES") را فشار دهید.
- برای حذف تمام اطلاعات پیشینه تماس، دکمه  ("ALL") و سپس دکمه  ("YES") را فشار دهید.

### حذف شماره تلفن ثبت شده

- 1 با استفاده از دکمه tune/scroll گزینه "Delete contacts" را انتخاب کنید. (← صفحه ۴۵۳).
  - 2 با استفاده از دکمه دایره‌ای شکل، شماره تلفن مورد نظر را انتخاب کرده و دکمه  ("YES") را فشار دهید.
- برای حذف کل شماره تلفن‌های ثبت شده، با استفاده از دکمه دایره‌ای شکل گزینه  ("ALL") و سپس دکمه  ("YES") را فشار دهید.
- جهت نمایش نام‌های ثبت شده به ترتیب حروف الفبا دکمه  ("A-Z") را فشار دهید.

### حذف دفترچه تلفن همراه دیگر

- 1 با استفاده از دکمه دایره‌ای شکل tune/scroll گزینه "Delete other PB" را انتخاب کنید. (← صفحه ۴۵۳)
- 2 با استفاده از دکمه دایره‌ای شکل دفترچه تلفن مورد نظر را انتخاب کرده و دکمه  ("YES") را فشار دهید.

### تنظیم میزان صدای تماس

- 1 با استفاده از دکمه دایره‌ای شکل tune/scroll گزینه "Call volume" را انتخاب کنید. (← صفحه ۴۵۳)
  - 2 میزان صدای تماس را تغییر دهید.
- برای کاهش صدا: دکمه دایره‌ای شکل را در خلاف جهت حرکت عقربه‌های ساعت بچرخانید.
- برای افزایش صدا: دکمه دایره‌ای شکل را در جهت حرکت عقربه‌های ساعت بچرخانید.
- با فشار دادن دکمه  ("BACK") میزان صدا تنظیم می‌گردد.

### تنظیم صدای زنگ تلفن

- 1 با استفاده از دکمه دایره‌ای شکل tune/scroll گزینه "Ring tone volume" را انتخاب کنید. (← صفحه ۴۵۳)
- 2 صدای زنگ تلفن را تغییر دهید.  
برای کاهش صدا: دکمه دایره‌ای شکل را در خلاف جهت حرکت عقربه‌های ساعت بچرخانید.  
برای افزایش صدا: دکمه دایره‌ای شکل را در جهت حرکت عقربه‌های ساعت بچرخانید.  
برای تنظیم صدا دکمه  ("BACK") را فشار دهید.

### تنظیمات زنگ تلفن

- 1 با استفاده از دکمه دایره‌ای شکل tune/scroll گزینه "Ring tone" را انتخاب کنید. (← صفحه ۴۵۳)
- 2 با استفاده از دکمه دایره‌ای شکل زنگ تلفن [1-3] را انتخاب کنید. با فشار دادن دکمه دایره‌ای شکل  ("BACK")، زنگ تلفن انتخاب شده را تنظیم نمایید.

### انتقال پیشینه تماس‌ها

- با استفاده از دکمه دایره‌ای شکل tune/scroll گزینه "Transfer history" را انتخاب کرده (← صفحه ۴۵۳) و دکمه  ("YES") را فشار دهید.

### شماره تلفن

تا ۱۰۰۰ نام را می‌توان ذخیره کرد.

### سابقه تماس

در هر حافظه سابقه تماس‌های خروجی، تماس‌های ورودی و تماس‌های از دست رفته، حداکثر ۱۰ شماره را می‌توان ذخیره نمود.

### محدودیت ارقام یک شماره

شماره تلفنی که بیش از ۲۴ رقم داشته باشد را نمی‌توان ثبت نمود.

عملکرد دستگاه پخش قابل حمل مجهز به بلوتوث

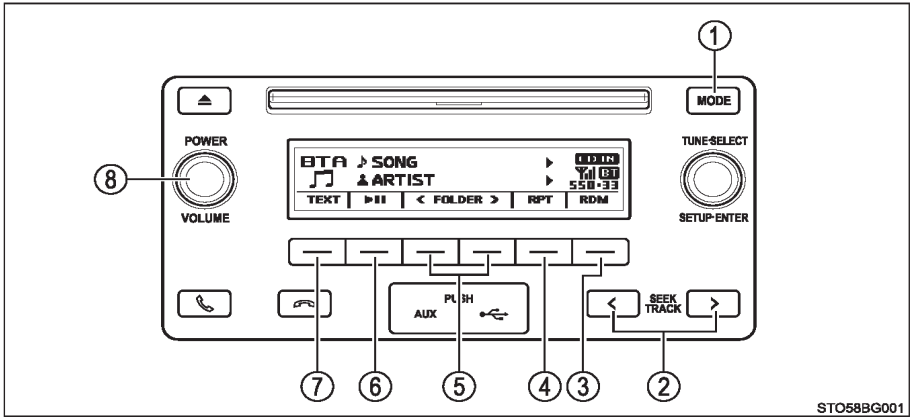

① تغییر مبداء صوتی / پخش

② انتخاب تراک صوتی، حرکت سریع به جلو یا عقب

عقب

③ پخش تصادفی یا دکمه برگشت

④ تکرار پخش

⑤ انتخاب آلبوم

⑥ پخش / توقف (مکث)

⑦ نمایش پیغام متنی

⑧ دکمه دایره‌ای شکل تنظیم صدا / روشن و خاموش کردن

خاموش کردن

فشار دادن: سیستم صوتی روشن یا خاموش می‌شود.

چرخاندن: میزان صدا تنظیم می‌شود.

**انتخاب آلبوم**

برای انتخاب آلبوم مورد نظر دکمه  ("FOLDER") یا  ("<FOLDER") را فشار دهید.

**انتخاب تراک صوتی**

دکمه ">" یا "<" را روی "SEEK TRACK" فشار دهید تا تراک صوتی مورد نظر انتخاب شود.

**حرکت سریع به جلو و عقب در تراک‌های صوتی**

دکمه ">" یا "<" را روی "SEEK TRACK" فشار داده و نگاه دارید.

**پخش تکرار**

با فشار دادن  ("RPT") حالت‌ها به ترتیب زیر تغییر می‌کنند:

تکرار تراک صوتی ← تکرار آلبوم ← خاموش

**پخش تصادفی**

با فشار دادن  ("RDM") حالت‌ها به ترتیب زیر تغییر می‌کنند:

پخش تصادفی آلبوم ← پخش تصادفی تمام تراک‌های صوتی ← خاموش

**پخش و توقف تراک‌های صوتی**

دکمه  را فشار دهید.

**تغییر صفحه نمایش**

دکمه  ("TEXT") را فشار دهید تا عنوان آلبوم ظاهر یا پنهان شود.

در صورت اینکه متن ادامه‌دار بود،  نمایش داده می‌شود.

برای نمایش متن‌های باقی مانده فشار داده و نگاه دارید.

**عملکردهای سیستم صوتی مجهز به بلوتوث (Bluetooth®)**

بر اساس عملکرد دستگاه پخش قابل حمل که به سیستم متصل می‌باشد، عملکردهای خاصی ممکن است در دسترس قرار نگیرد.

**صفحه نمایش**

← صفحه ۴۲۹

## برقراری تماس تلفنی

برای وارد شدن به حالت "PHONE" یا "TEL"، کلید وصل را فشار دهید.

### شماره‌گیری از طریق انتخاب نام

- 1 با استفاده از دکمه دایره‌ای شکل tune/scroll گزینه "Phonebook" را انتخاب کنید.
  - 2 با استفاده از دکمه دایره‌ای شکل، نام مورد نظر را انتخاب کرده و کلید وصل را فشار دهید.
- حین انتخاب نام مورد نظر، دکمه  (Add S. Dial) و یکی از دکمه‌های شماره‌گیری سریع (از [1]  تا [5] ) را فشار دهید، این عملکرد بعنوان شماره‌گیری سریع ثبت می‌شود.
- برای نمایش نام‌های ثبت شده به ترتیب حروف الفبا دکمه  (A-Z) را فشار دهید.

### شماره‌گیری سریع

- 1 با استفاده از دکمه دایره‌ای شکل tune/scroll گزینه "Speed Dials" را انتخاب کنید.
  - 2 دکمه از پیش تنظیم شده مورد نظر (از [1]  تا [5] ) و کلید وصل را فشار دهید.
- پس از انتخاب دکمه از پیش تنظیم شده مورد نظر (از [1]  تا [5] ) جهت حذف شماره‌گیری سریع ثبت شده، دکمه  (DELETE) و سپس دکمه  (YES) را فشار دهید.



## شماره‌گیری از طریق وارد کردن شماره

- 1 با استفاده از دکمه دایره‌ای شکل tune/scroll گزینه "Dial by number" را انتخاب کنید.
- 2 شماره تلفنی را وارد کرده و کلید وصل را فشار دهید.

## شماره‌گیری از پیش‌بینه تماس‌ها

- 1 با استفاده از دکمه دایره‌ای شکل tune/scroll گزینه‌های "Incoming calls"، (تماس‌های ورودی) "Missed calls"، (تماس‌های از دست رفته) "All calls" (تمام تماس‌ها) یا "Outgoing calls" (تماس‌های خروجی) را انتخاب نمایید.
- 2 با استفاده از دکمه دایره‌ای شکل، شماره موردنظر را انتخاب کرده و کلید وصل را فشار دهید. عملکردهای زیر را می‌توان اجرا نمود:
- ثبت یک شماره بعنوان شماره‌گیری سریع
- دکمه  ("Add S. Dial") را فشار داده و سپس دکمه از پیش تنظیم شده موردنظر (از  [1]) تا  [5] را فشار دهید.
- حذف شماره انتخاب شده
- دکمه  ("DELETE") و  ("YES") را فشار دهید.

## دریافت تماس تلفنی

### پاسخ دادن به تلفن

کلید وصل را فشار دهید.

### رد تماس

کلید قطع را فشار دهید.

### دریافت تماس حین صحبت با تماس دیگر

کلید وصل را فشار دهید.  
فشار مجدد کلید وصل، شما را به تماس قبلی برمی‌گرداند.

### تنظیم صدای زنگ تلفن هنگام دریافت تماس

برای کاهش صدا: دکمه دایره‌ای شکل تنظیم میزان صدا/ روشن و خاموش کردن را خلاف جهت حرکت عقربه‌های ساعت بچرخانید.  
برای افزایش صدا: دکمه دایره‌ای شکل تنظیم میزان صدا/ روشن و خاموش کردن را در جهت حرکت عقربه‌های ساعت بچرخانید.

## مکالمه تلفنی

## انتقال تماس

- حین شماره‌گیری، دریافت تماس یا در طول انجام تماس تلفنی، امکان انتقال تماس بین تلفن همراه و سیستم به یکی از روش‌های زیر وجود دارد. یکی از روش‌های زیر را بکار ببرید:
- تلفن همراه را روشن کنید.
  - به دفترچه راهنمای تلفن جهت فعال (روشن کردن) تلفن مراجعه نمایید.
  - دکمه \* (PHONE) را فشار دهید.
- \* فقط در صورت انتقال تماس از تلفن همراه به سیستم در طول انجام تماس تلفنی می‌توان این عملکرد را انجام داد.

## قطع صدای شما

دکمه (MUTE) را فشار دهید.

## وارد کردن اعداد

- دکمه [9-0] را فشار داده و با استفاده از دکمه دایره‌ای شکل tune/scroll، اعداد مورد نظر را وارد کنید.
- جهت ارسال اعداد وارد شده، دکمه (SEND) را فشار دهید.
  - پس از پایان، دکمه (EXIT) را فشار دهید تا به صفحه قبلی برگردید.

## تنظیم صدای تماس

برای کاهش صدا: دکمه دایره‌ای شکل تنظیم صدا / روشن و خاموش کردن را در جهت خلاف حرکت عقربه‌های ساعت بچرخانید.

برای افزایش صدا: دکمه دایره‌ای شکل تنظیم میزان صدا / روشن و خاموش کردن را در جهت حرکت عقربه‌های ساعت بچرخانید.

### ■ هنگام صحبت با تلفن

- همزمان با فرد مقابل صحبت نکنید.
- بلندی صدای تماس را پایین نگه دارید. در غیراین صورت، انعکاس صدا افزایش می‌یابد.

### ■ تنظیم اتوماتیک بلندی صدا

حین افزایش سرعت خودرو به بیش از 80km/h (50 mph) یا بیشتر، بلندی صدا به طور اتوماتیک افزایش می‌یابد. حین کاهش سرعت خودرو به 70km/h (43 mph) یا کمتر، بلندی صدا به تنظیمات قبلی بر می‌گردد.

### ■ عملکردهای سیستم تماس تلفن

بسته به نوع تلفن همراه، برخی عملکردهای خاص موجود نیستند.

### ■ موقعیت‌هایی که فرد مقابل ممکن است صدای شما را شناسایی نکند

- حین رانندگی در جاده‌های نا هموار
- حین رانندگی با سرعت‌های بالا
- زمانی که هوا از دریچه‌های خودرو به میکروفن می‌وزد
- زمانی که فن‌های تهویه هوای مطبوع صدای زیادی ایجاد می‌کنند.

## بلوتوث (Bluetooth®)

## ■ هنگام استفاده از تلفن / سیستم صوتی مجهز به بلوتوث

- سیستم ممکن است در شرایط زیر کار نکند.
- دستگاه پخش قابل حمل، بلوتوث را پشتیبانی نمی‌کند.
- تلفن همراه خارج از محدوده سرویس قرار دارد.
- بلوتوث دستگاه خاموش است.
- توان باتری بلوتوث دستگاه کاهش یافته است.
- بلوتوث دستگاه به سیستم متصل نشده است.
- بلوتوث دستگاه در پشت صندلی یا در جعبه داشبورد یا جعبه کنسول قرار دارد یا پوشش دستگاه فلزی است یا دستگاه در تماس با مواد فلزی قرار دارد.
- چنانچه اتصال تلفن همراه در زمان پخش سیستم صوتی بلوتوث انجام گیرد، ممکن است این عملکرد با تأخیر انجام شود.
- با توجه به نوع دستگاه پخش صوتی قابل حمل متصل شده به سیستم، ممکن است عملکرد کمی با عملکردهای خاص متفاوت بوده و ممکن است در دسترس نباشد.

## ■ هنگام انتقال مالکیت خودرو

برای جلوگیری از قرار گرفتن اطلاعات شخصی در دسترس دیگران، سیستم را ریست نمایید.

(← صفحه ۴۶۰)



## ■ در مورد بلوتوث

بلوتوث علامت تجاری ثبت شده شرکت Bluetooth SIG, Inc است.

## ■ مدل های سازگار

● مشخصات بلوتوث:

نسخه 1.1 یا بالاتر (توصیه شده: نسخه ۲/۱ EDR یا بالاتر)

● پروفایل های زیر:

● A2DP (پروفایل توزیع صوتی پیشرفته) نسخه 1.0 یا بالاتر (توصیه شده: نسخه 1.2 یا بالاتر)

● AVR CP (پروفایل کنترل از راه دور صوتی/ تصویری) نسخه 1.0 یا بالاتر (توصیه شده: نسخه 1.3 یا بالاتر)

دستگاه پخش قابل حمل می بایست دارای مشخصات زیر باشد تا به تلفن/ سیستم صوتی مجهز به بلوتوث متصل شود. با این وجود، توجه کنید که ممکن است بسته به نوع دستگاه پخش قابل حمل برخی عملکردها محدود شوند.

● تلفن های همراه

● HFP (Handsfree Profile) نسخه 1.0 یا بالاتر (توصیه شده: نسخه 1.5)

● OPP ( Object Push Profile ) نسخه 1.1

● PBAP ( Phonebook Access Profile ) نسخه 1.0

## ■ تأییدیه

آخرین تأییدیه (سند) به شرح زیر در دسترس قرار می گیرد.

آدرس DOC (سند): FUJITSU TEN LIMITED

2-28 , Goshō-dori 1-chome, Hyogo-ku ,Kobe , 652-8510

Japan



С настоящето, FUJITSU TEN LIMITED, декларира, че FT0052D е в съответствие със съществените изисквания и другите приложими разпоредби на Директива 1999/5/EC.
FUJITSU TEN LIMITED tímto prohlašuje, že tento FT0052D je ve shodě se základními požadavky a dalšími příslušnými ustanoveními směrnice 1999/5/ES.
Ovim FUJITSU TEN LIMITED, izjavljuje da je FT0052D u skladu s bitnim zahtjevima drugim relevantnim odredbama Direktive 1999/5/EC.
Undertegnede FUJITSU TEN LIMITED erklærer herved, at følgende udstyr FT0052D overholder de væsentlige krav og øvrige relevante krav i direktiv 1999/5/EF.
Hiermit erklärt FUJITSU TEN LIMITED, dass sich das Gerät FT0052D in Übereinstimmung mit den grundlegenden Anforderungen und den übrigen einschlägigen Bestimmungen der Richtlinie 1999/5/EG befindet.
Käesolevaga kinnitab FUJITSU TEN LIMITED seadme FT0052D vastavust direktiivi 1999/5/EÜ põhinõuetele ja nimetatud direktiivist tulenevatele teistele asjakohastele sätetele.
Hereby, FUJITSU TEN LIMITED, declares that this FT0052D is in compliance with the essential requirements and other relevant provisions of Directive 1999/5/EC.
Por medio de la presente FUJITSU TEN LIMITED declara que el FT0052D cumple con los requisitos esenciales y cualesquiera otras disposiciones aplicables o exigibles de la Directiva 1999/5/CE.
ΜΕ ΤΗΝ ΠΑΡΟΥΣΑ FUJITSU TEN LIMITED ΔΗΛΩΝΕΙ ΟΤΙ FT0052D ΣΥΜΜΟΡΦΩΝΕΤΑΙ ΠΡΟΣ ΤΙΣ ΟΥΣΙΩΔΕΙΣ ΑΠΑΙΤΗΣΕΙΣ ΚΑΙ ΤΙΣ ΛΟΙΠΕΣ ΣΧΕΤΙΚΕΣ ΔΙΑΤΑΞΕΙΣ ΤΗΣ ΟΔΗΓΙΑΣ 1999/5/EK.
Par la présente FUJITSU TEN LIMITED déclare que l'appareil FT0052D est conforme aux exigences essentielles et aux autres dispositions pertinentes de la directive 1999/5/CE.
Con la presente FUJITSU TEN LIMITED dichiara che questo FT0052D è conforme ai requisiti essenziali ed alle altre disposizioni pertinenti stabilite dalla direttiva 1999/5/CE.
Ar šo FUJITSU TEN LIMITED deklarē, ka FT0052D atbilst Direktīvas 1999/5/EK būtiskajām prasībām un citiem ar to saistītajiem noteikumiem.
Šiuo FUJITSU TEN LIMITED deklaruoja, kad šis FT0052D atitinka esminius reikalavimus ir kitas 1999/5/EB Direktyvos nuostatas.
Hierbij verklaart FUJITSU TEN LIMITED dat het toestel FT0052D in overeenstemming is met de essentiële eisen en de andere relevante bepalingen van richtlijn 1999/5/EG.

Hawnhekk, FUJITSU TEN LIMITED, jiddikjara li dan FT0052D jikkonforma mal-htigijiet essenzjali u ma provvedimenti oħrajn relevanti li hemm fid-Dirrettiva 1999/5/EC.
Alulírott, FUJITSU TEN LIMITED nyilatkozom, hogy a FT0052D megfelel a vonatkozó alapvető követelményeknek és az 1999/5/EC irányelv egyéb előírásainak.
Niniejszym FUJITSU TEN LIMITED oświadcza, że FT0052D jest zgodny z zasadniczymi wymogami oraz pozostałymi stosownymi postanowieniami Dyrektywy 1999/5/EC.
FUJITSU TEN LIMITED declara que este FT0052D está conforme com os requisitos essenciais e outras disposições da Directiva 1999/5/CE.
Prin prezenta, FUJITSU TEN LIMITED, declară că aparatul FT0052D este în conformitate cu cerințele esențiale și cu alte prevederi pertinente ale Directivei 1999/5/CE.
FUJITSU TEN LIMITED izjavlja, da je ta FT0052D v skladu z bistvenimi zahtevami in ostalimi relevantnimi določili direktive 1999/5/ES.
FUJITSU TEN LIMITED týmto vyhlasuje, že FT0052D spĺňa základné požiadavky a všetky príslušné ustanovenia Smernice 1999/5/ES.
FUJITSU TEN LIMITED vakuuttaa täten että FT0052D tyyppinen laite on direktiivin 1999/5/EY oleellisten vaatimusten ja sitä koskevien direktiivin muiden ehtojen mukainen.
Härmed intygar FUJITSU TEN LIMITED att denna FT0052D står i överensstämmelse med de väsentliga egenskapskrav och övriga relevanta bestämmelser som framgår av direktiv 1999/5/EG.
Hér með lýsir FUJITSU TEN LIMITED yfir því að FT0052D er í samræmi við grunnkröfur og aðrar kröfur, sem gerðar eru í tilskipun 1999/5/EC.
FUJITSU TEN LIMITED erklærer herved at utstyret FT0052D er i samsvar med de grunnleggende krav og øvrige relevante krav i direktiv 1999/5/EF.
Ovim , FUJITSU TEN LIMITED, izjavljue da ovaj FT0052D je usklađen sa bitnim zahtjevima i drugim relevantnim odredbama Direktive 1999/5/EC.
Nepermjet kesaj, FUJITSU TEN LIMITED, deklaroj qe ky FT0052D eshte ne pajtim me kerkesat thelbesore dhe dispozitat e tjera perkatese te Direktives 1999/5/EC.
Işbu belge ile FUJITSU TEN LIMITED, bu FT0052D in 1995/5/EC Yönetmeliği esas gereksinimlerine ve diğer şartlarına uygun olduğunu beyan eder.



### هشدار

#### ■ هشدار حین رانندگی

- جهت جلوگیری از بروز تصادف و در نتیجه آسیب‌های جسمی جدی یا مرگ به توصیه‌های زیر توجه کنید.
- از تلفن همراه استفاده نکنید.
- از اتصال بلوتوث دستگاه یا کار با کلیدهای کنترل خودداری نمایید.

#### ■ هشدار مربوط به تداخل دستگاه‌های الکترونیکی

- دستگاه صوتی شما دارای آنتن بلوتوث است. افرادی با لوازم پزشکی داخلی همانند تمامی دستگاه‌های تنظیم ضربان قلب، یا دفیلاتور کاردیوتر و هرگونه دستگاه پزشکی دیگر داخل بدن باید فاصله کافی را بین خود و آنتن بلوتوث حفظ کنند. امواج رادیویی می‌توانند بر عملکرد این گونه دستگاه‌ها تاثیر بگذارد.
- قبل استفاده از بلوتوث دستگاه، استفاده‌کننده هرگونه دستگاه پزشکی و دستگاه تنظیم ضربان قلب، و دیگر دستگاه‌های مرتبط با قلب، باید در مورد عملکرد دستگاه‌ها تحت تاثیر امواج رادیویی با سازنده دستگاه موردنظر مشورت نماید. امواج رادیویی می‌توانند تاثیر ناخواسته‌ای بر اینگونه دستگاه‌های پزشکی داشته باشند.

### توجه

#### ■ جلوگیری از صدمه دیدن بلوتوث دستگاه

- بلوتوث دستگاه را در خودرو جا نگذارید. دمای داخل خودرو ممکن است افزایش یافته و منجر به آسیب دستگاه شود.

### ۶-۱. نحوه استفاده از سیستم تهویه هوای مطبوع (ایر کاندیشن) و سیستم گرمکن

سیستم تهویه هوای مطبوع

۴۷۸..... (ایر کاندیشن)

۴۸۸..... گرمکن‌های صندلی / گرمکن غربلیک فرمان

### ۶-۲. نحوه استفاده از چراغ‌های داخلی خودرو

۴۹۰..... لیست چراغ‌های داخلی

۴۹۱..... • چراغ‌های داخلی

۴۹۱..... • چراغ‌های سقفی (نقشه خوانی)

### ۶-۳. نحوه استفاده از جعبه‌های نگهدارنده

۴۹۳..... لیست جعبه‌های نگهدارنده

۴۹۴..... • جعبه داشبورد

۴۹۴..... • جعبه کنسول

۴۹۵..... • جا بطری

۴۹۶..... • جالیوانی

۴۹۷..... تجهیزات محفظه بار

### ۶-۴. نحوه استفاده از سایر تجهیزات خودرو

۵۰۵..... سایر تجهیزات داخلی خودرو

۵۰۵..... • آفتابگیرها

۵۰۵..... • آینه‌های آرایشی

۵۰۶..... • ساعت

۵۰۷..... • خروجی برق

۵۰۹..... • دستگیره‌های سقفی (کمکی)

### سیستم تهویه هوای مطبوع (ایرکاندیشن)

دریچه‌های خروجی جریان هوا و سرعت فن بطور اتوماتیک براساس تنظیمات دما تنظیم خواهند شد.

### کلیدهای کنترل سیستم تهویه هوای مطبوع (ایرکاندیشن)

تصاویر زیر مربوط به خودروهای فرمان سمت چپ می‌باشد. موقعیت‌ها و شکل دکمه‌ها در خودروهای فرمان سمت راست متفاوت است.

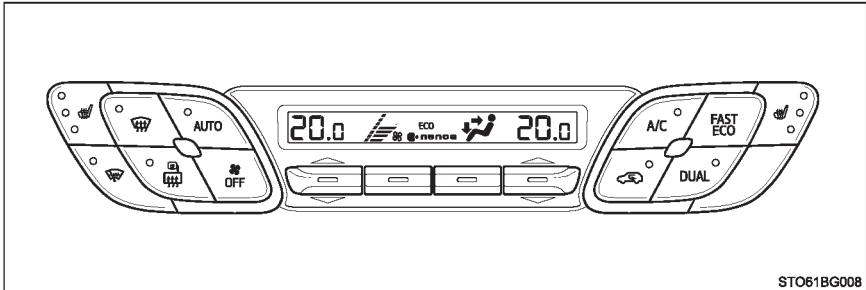

### تنظیم دما

- ① افزایش دما
- ② کاهش دما

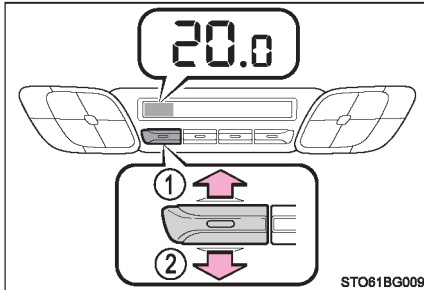

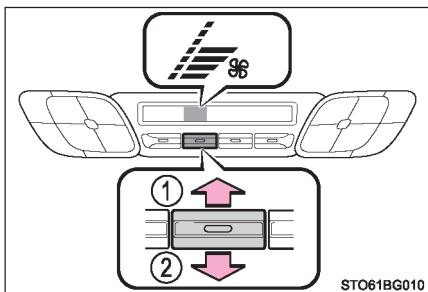

### تنظیم سرعت فن

- ① افزایش سرعت فن
- ② کاهش سرعت فن

با فشار دادن دکمه  فن خاموش می‌گردد.

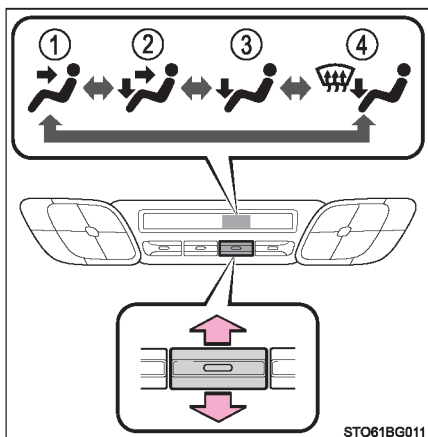

### تغییر دادن حالت‌های جریان هوا

برای تغییر دادن حالت‌های جریان هوا، کلید را به سمت بالا یا پایین حرکت دهید.

هر بار با عملکرد کلید، جهت دریچه‌های خروجی جریان هوا تغییر می‌کند.

- ① جهت جریان هوا رو به صورت (قسمت بالای بدن)
- ② جهت جریان هوا رو به صورت و پاها
- ③ جهت جریان هوا رو به پاها
- ④ جهت جریان هوا رو به پاها و عملکرد بخارزدایی شیشه جلو

## نحوه استفاده از حالت اتوماتیک

1 کلید  را فشار دهید.

عملکرد رطوبت‌زدایی شروع به عملکرد می‌کند. با توجه به تنظیمات دما، سرعت فن و حالت دریچه‌های خروجی جریان هوا بطور اتوماتیک تنظیم می‌شود.

2 دما را تنظیم نمایید.

3 جهت توقف عملکرد، کلید  را فشار دهید.

### ■ نشانگر حالت اتوماتیک

اگر سرعت فن یا حالت‌های جریان هوا در حال عملکرد باشد، نشانگر حالت اتوماتیک خاموش می‌شود. با این وجود حالت اتوماتیک برای عملکردها حفظ می‌شود.

### ■ تنظیم دما برای سمت راننده و سرنشین بطور جداگانه

برای فعال کردن حالت کنترل دوگانه، روش‌های زیر را انجام دهید:

● کلید  را فشار دهید.

● دمای سمت سرنشین را تنظیم کنید.

در صورت فعال شدن حالت کنترل دوگانه، چراغ نشانگر روشن می‌شود.

## سایر عملکردها

### تغییر وضعیت بین حالت ورود هوای بیرون و گردش هوای داخل خودرو

کلید  را فشار دهید.

هر بار با فشار دادن کلید  وضعیت بین حالت ورود هوای بیرون (نشانگر خاموش) و گردش هوای داخل (نشانگر روشن) تغییر می‌کند.

### سفارشی سازی فن تهویه

تنظیمات سرعت فن قابل تغییر است.

کلید  را فشار دهید.

کلید  را فشار دهید.

هر بار که  فشار داده شود، سرعت فن به شرح زیر تغییر می‌کند.

"NORMAL" ← "ECO" ← "FAST"



### بخارزدایی شیشه جلو

از سیستم بخارزدایی جهت از بین بردن بخار روی شیشه جلو و شیشه‌های جانبی جلو استفاده می‌گردد.

کلید  را فشار دهید.

عملکرد رطوبت زدایی انجام گرفته و سرعت فن افزایش می‌یابد.

در صورت استفاده از حالت گردش هوای داخل، کلید حالت ورود هوای بیرون / گردش هوای داخل را در حالت ورود هوای بیرون تنظیم نمایید. (ممکن است این تغییر حالت بصورت اتوماتیک انجام شود).

جهت بخارزدایی سریع شیشه جلو و شیشه‌های جانبی جلو، میزان جریان هوا و دما را بالا ببرید.

پس از بخارزدایی شیشه جلو برای بازگشت به حالت قبلی، کلید  را مجدد فشار دهید.

### ■ گرمکن شیشه عقب و آینه‌های بغل

از این عملکرد برای گرم کردن شیشه عقب و برطرف کردن قطرات باران، شبنم و بخار از سطح آینه‌های بغل استفاده می‌شود.

کلید  را فشار دهید.

پس از مدتی گرمکن شیشه بطور اتوماتیک خاموش می‌گردد.

### ■ یخ‌زدایی برف‌پاک‌کن‌های شیشه جلو (در صورت تجهیز)

این عملکرد از تشکیل یخ روی شیشه جلو و تیغه‌های برف‌پاک‌کن جلوگیری می‌کند.

کلید  را فشار دهید.

پس از مدتی عملکرد یخ‌زدایی برف‌پاک‌کن شیشه جلو بطور اتوماتیک غیرفعال می‌شود.

## دریچه‌های خروجی جریان هوا

### موقعیت دریچه‌های خروجی جریان هوا

دریچه‌های خروجی جریان هوا و حجم هوا براساس حالت انتخابی جریان هوا تغییر می‌کند.

← : برخی از مدل‌ها

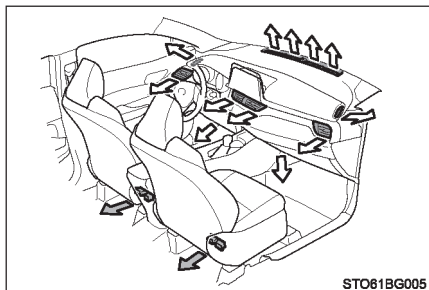

### نحوه تنظیم موقعیت باز کردن و بستن دریچه‌های خروجی جریان هوا

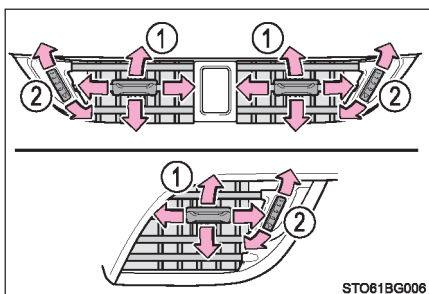

① جریان هوا را مستقیم به سمت راست یا چپ، بالا یا پایین هدایت می‌کند.

② برای باز کردن یا بستن دریچه‌های خروجی جریان هوا، کلید دایره‌ای شکل را به سمت بالا بچرخانید.



### ■ استفاده از حالت اتوماتیک

سرعت فن بطور اتوماتیک براساس تنظیمات دما و شرایط محیط اطراف تنظیم می‌شود. بنابراین فن ممکن است پس از مدتی تا گرم یا سرد شدن جریان هوا بلافاصله پس از فشردن دکمه متوقف شود.



### ■ بخار گرفتن شیشه‌ها

- زمانی که رطوبت داخل خودرو خیلی بالا باشد، شیشه‌ها به آسانی بخار می‌کند. با روشن کردن کلید خروج هوا از دریچه‌ها باعث رطوبت‌زدایی شده و شیشه جلو به طور مؤثری بخارزدایی می‌گردد.
- اگر کلید  را در حالت خاموش قرار دهید، ممکن است شیشه‌ها به آسانی بخار کنند.
- در صورت استفاده از حالت گردش هوای داخل، ممکن است شیشه‌ها بخار کنند.

### ■ حالت ورود هوای تازه بیرون / گردش هوای داخل

- حین رانندگی در جاده‌های پر گرد و خاک همانند تونل‌ها یا در ترافیک سنگین، دکمه حالت گردش هوای داخل / هوای تازه بیرون را در وضعیت گردش هوای داخل قرار دهید. این حالت برای جلوگیری از ورود هوای آلوده بیرون به داخل خودرو مؤثر است. در حالت خنک کردن، قراردادن کلید در وضعیت گردش هوای داخل، درون خودرو سریعتر خنک می‌شود.
- ممکن است حالت گردش هوای داخل / ورود هوای بیرون با توجه به تنظیمات دما یا دمای داخل بطور اتوماتیک تغییر کند.

### ■ عملکرد سیستم تهویه مطبوع (ایرکاندیشن) در حالت رانندگی بهینه Eco

- در حالت بهینه، سیستم تهویه هوای مطبوع کنترل می‌شود تا مصرف سوخت بهینه گردد:
- دور موتور و عملکرد کمپرسور کنترل می‌شود تا ظرفیت گرمایشی و سرمایشی محدود شود.
- سرعت فن زمانی که حالت اتوماتیک انتخاب می‌شود محدود می‌گردد.
- برای بهبود عملکرد تهویه هوای مطبوع، موارد زیر را انجام دهید:
- سرعت فن را تنظیم نمایید.
- دما را تنظیم نمایید.
- حالت رانندگی بهینه Eco را خاموش نمایید.
- حتی زمانی که حالت رانندگی بهینه Eco انتخاب می‌شود، حالت بهینه سیستم تهویه هوای مطبوع با فشار دادن کلید ، خاموش می‌گردد.

### ■ در صورتی که دمای هوای بیرونی تا دمای $0^{\circ}\text{C}$ ( $32^{\circ}\text{F}$ ) کاهش یابد.

حتی زمانی که کلید ، فشرده شود، ممکن است عملکرد رطوبت زدایی فعال نشود.

### ■ تهویه و بوهای سیستم تهویه هوای مطبوع (ایرکاندیشن)

- برای ورود هوای تازه بیرون، سیستم تهویه مطبوع را در حالت ورود هوای تازه بیرون تنظیم نمایید.
- حین استفاده از سیستم ایرکاندیشن انواع بوهای مختلف از بیرون و داخل وارد سیستم تهویه هوای مطبوع شده و در آنجا جمع می‌شوند. در نتیجه ممکن است بوی نامطبوعی از دریچه‌های خروجی منتشر شود.
- برای کاهش بوهای احتمالی سیستم تهویه هوای مطبوع:
  - توصیه می‌شود قبل از خاموش کردن خودرو، سیستم تهویه هوای مطبوع را در حالت ورود هوای تازه بیرون تنظیم نمایید.
  - بلافاصله پس از روشن کردن سیستم تهویه هوای مطبوع در حالت اتوماتیک، ممکن است زمان شروع عملکرد فن برای مدت کوتاهی تأخیر داشته باشد.

### ■ \*1 nanoe™ (در صورت تجهیز)

سیستم تهویه هوای مطبوع با فناوری nanoe™ سازگار است. این فناوری با منتشر کردن ذرات اسیدی nanoe™ روی قطرات آب از طریق دریچه‌های \*2 کناری قسمت سرنشین به دمیدن هوای تازه در اتاق خودرو کمک می‌کند.

- زمانی که فن روشن است، سیستم nanoe™ فعال می‌شود.
- زمانی که فن در شرایط زیر فعال می‌گردد، عملکرد سیستم به حداکثر رسیده و چنانچه شرایط زیر وجود نداشته باشد، ممکن است سیستم nanoe™ با ظرفیت کامل فعال نشود.
  - از دریچه‌های خروجی باد رو به صورت، رو به صورت و پاهای یا روبه پاهای استفاده شود.

(← صفحه ۴۷۹)

- دریچه کناری سمت سرنشین باز باشد.
- زمانی که nanoe™ تولید می‌گردد، مقدار کمی ذرات اوزون منتشر شده و ممکن است در شرایطی بوی کمی استشمام گردد. با این وجود این مقدار همان مقدار موجود در طبیعت مانند فضای سبز است و تأثیری روی بدن انسان ندارد.
- ممکن است حین انجام عملکرد، صدای (نویز) ضعیفی شنیده شود. این صدا نشان دهنده نقص فنی نمی‌باشد.

\*1: nanoe™ و علامت nanoe™ از علائم تجاری شرکت پاناسونیک است.

\*2: با توجه به دما و شرایط رطوبتی، سرعت فن و جهت جریان هوا ممکن است nanoe™ با ظرفیت کامل فعال نشود.

### فیلتر سیستم تهویه هوای مطبوع

← صفحه ۵۵۸

### سفارشی‌سازی

تنظیمات (مانند تنظیمات سیستم تهویه هوای مطبوع) قابل تغییر است.

(مشخصه‌های سفارشی‌سازی ← صفحه ۶۷۹)

### هشدار

#### جلوگیری از بخار گرفتن شیشه‌های جلو

● حین کار کردن کولر، در هوای بسیار مرطوب از کلید  استفاده نکنید.

تفاوت بین دمای هوای بیرون و دمای شیشه جلو منجر به بخار گرفتن سطح بیرونی شیشه جلو و در نتیجه مسدود شدن دید شما می‌شود.

● از قرار دادن هر چیزی روی جلو داشبورد خودداری نمایید، ممکن است باعث مسدود شدن خروجی‌های هوا شود. در غیراین صورت ممکن است جریان هوا مسدود شده و از عملکرد مه زدایی شیشه‌های جلو جلوگیری شود.

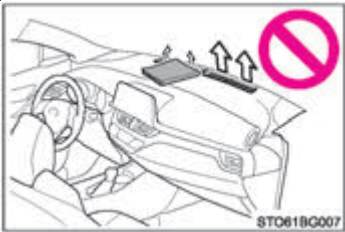

#### جلوگیری از سوختگی

● در صورت فعال بودن سیستم گرمکن آینه‌های بغل، از دست زدن به سطح آینه‌های بغل خودداری نمایید.

● خودروهای مجهز به سیستم یخ‌زدایی برف پاک‌کن‌های شیشه جلو: در صورت فعال بودن سیستم یخ‌زدایی برف پاک‌کن شیشه جلو از لمس قسمت پایین شیشه جلو یا قسمت کناری ستون‌های جلو خودداری نمایید.

#### ژنراتور nanoe™ (در صورت تجهیز)

بدلیل اینکه ژنراتور دارای قطعات با ولتاژ بالا می‌باشد از جدا کردن یا تعمیر آن خودداری نمایید. چنانچه ژنراتور نیاز به تعمیر دارد. با عاملیت مجاز تویوتا یا تعمیرگاه‌های مجاز تویوتا تماس بگیرید.



توجه

■ برای جلوگیری از خالی شدن شارژ باتری ۱۲ ولتی

هنگام غیرفعال بودن سیستم هیبریدی، از روشن گذاشتن سیستم تهویه هوای مطبوع (ایرکاندیشن) بیش از زمان لازم خودداری کنید.

■ برای جلوگیری از صدمه دیدن nanoe™ (در صورت تجهیز)

از وارد کردن اشیاء به داخل دریچه خروج باد سمت راننده، چسباندن هر جسمی روی دریچه یا استفاده از اسپری در اطراف دریچه سمت راننده خودداری نمایید. در غیراینصورت مولد nanoe™ بدرستی کار نمی‌کند.

### گرمکن‌های صندلی / گرمکن غربلیک فرمان\*

گرمکن غربلیک فرمان و گرمکن صندلی، به ترتیب قسمت‌های کناری فرمان و صندلی‌های جلو را گرم می‌کند.

#### هشدار

- در صورت روشن بودن گرمکن صندلی و غربلیک فرمان، برای جلوگیری از آسیب دیدن افراد زیر حین تماس با صندلی‌ها و غربلیک فرمان مراقبت لازم را انجام دهید:
- نوزادان، کودکان خردسال، سالخوردگان، افراد بیمار و معلول
- افراد دارای پوست حساس
- افرادی که خسته می‌باشند
- افرادی که مشروبات الکلی یا داروهای خواب‌آور (شامل داروهای خواب‌آور، سرماخوردگی و غیره) مصرف نموده‌اند.
- جهت جلوگیری از سوختگی جزئی یا گرم شدن بیش از اندازه به توصیه‌های زیر توجه کنید.
- هنگام استفاده از گرمکن صندلی از پوشاندن صندلی با پتو یا تشکچه خودداری نمایید.
- از گرمکن صندلی بیش از حد نیاز استفاده نکنید.

#### توجه

- از قرار دادن اجسام سنگین لبه‌دار روی صندلی خودداری کرده و اجسام نوک تیز (سوزن، ناخن و غیره) را در صندلی فرو نکنید.
- در صورت غیرفعال بودن سیستم هیبریدی، برای جلوگیری از خالی شدن شارژ باتری ۱۲ ولتی از گرمکن‌های صندلی و غربلیک فرمان استفاده نکنید.

\* در صورت تجهیز

### گرمکن غریبلیک فرمان

گرمکن غریبلیک فرمان روشن/ خاموش (on/off) می‌شود.  
 حین عملکرد گرمکن غریبلیک فرمان، چراغ نشانگر روشن می‌گردد.

◀ خودروهای فرمان سمت راست

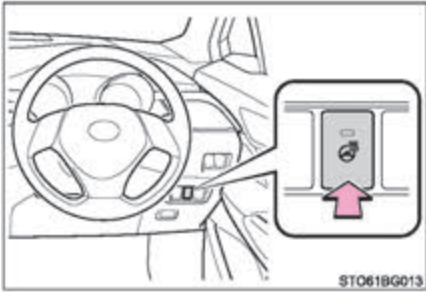

◀ خودروهای فرمان سمت چپ

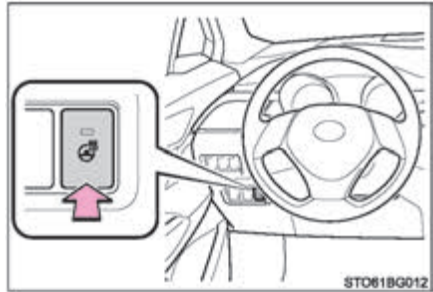

### شرایط عملکرد

در صورت قرار داشتن دکمه استارت در موقعیت روشن "ON" از گرمکن غریبلیک فرمان می‌توان استفاده کرد.

### گرمکن‌های صندلی

هر بار که کلید فشار داده می‌شود، شرایط عملکرد مانند زیر تغییر می‌کند.  
 Hi (سه سطح روشن می‌شود) ← Mid (دو سطح روشن می‌شود) ← LO (یک سطح روشن می‌شود) ← Off (خاموش)  
 حین عملکرد، نشانگر سطح (کهرپای رنگ) روشن می‌شود.

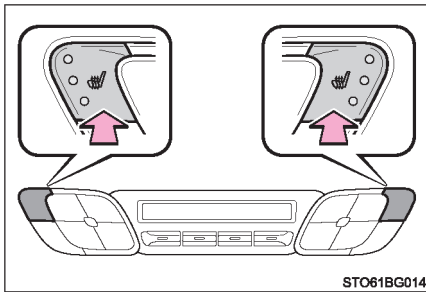

### شرایط عملکرد

در صورت قرار داشتن دکمه استارت در موقعیت روشن "ON" از گرمکن صندلی می‌توان استفاده کرد.

## لیست چراغ‌های داخلی

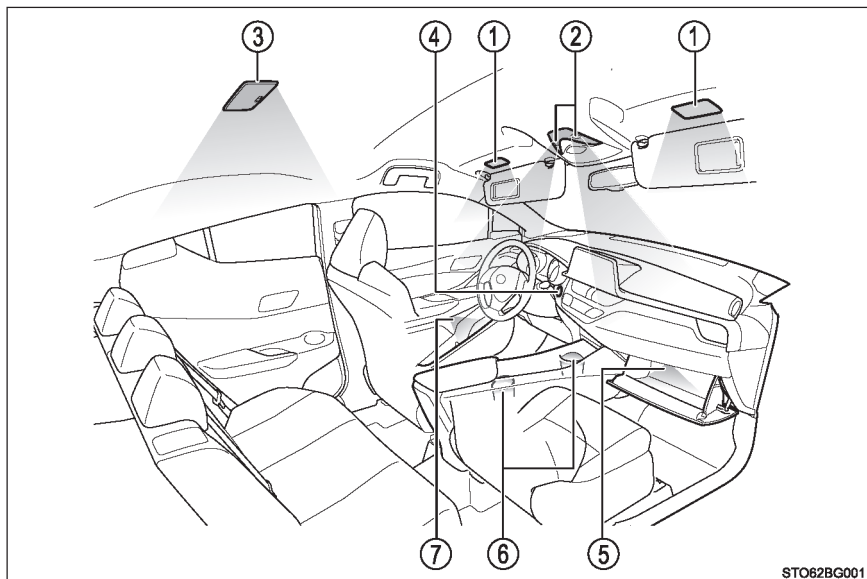

- ① چراغ‌های آینه آرایشی (در صورت تجهیز) (← صفحه ۵۰۵)
- ② چراغ‌های داخلی / چراغ‌های سقفی (نقشه خوانی) جلو (در صورت تجهیز) (← صفحه ۴۹۱)
- ③ چراغ داخلی عقب (در صورت تجهیز) (← صفحه ۴۹۱)
- ④ چراغ دکمه استارت
- ⑤ چراغ جعبه داشبورد (← صفحه ۴۹۴)
- ⑥ روشنایی جالیوانی (در صورت تجهیز)
- ⑦ چراغ روی درب (در صورت تجهیز)

### چراغ‌های داخلی (در صورت تجهیز)

#### جلو

موقعیت درب روشن / خاموش می‌گردد.

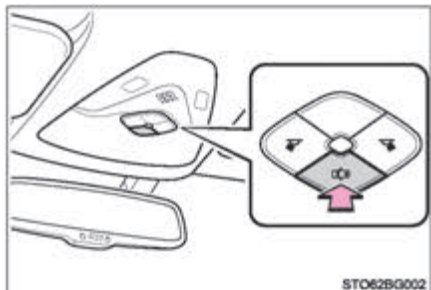

STO62BG002

#### عقب

① روشن

② موقعیت درب

③ خاموش (off)

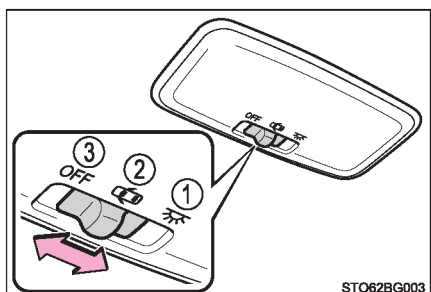

STO62BG003

### چراغ‌های سقفی (نقشه خوانی) (در صورت تجهیز)

چراغ‌ها روشن / خاموش می‌شوند.

به دلیل ارتباط چراغ‌های سقفی با کلید لادری، زمانی که چراغ‌ها روشن هستند حتی با فشردن کلید مربوطه چراغ‌ها خاموش نخواهند شد.

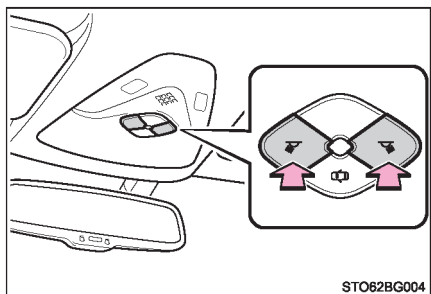

STO62BG004



### ■ سیستم روشنایی با ورود

زمانی که کلید چراغ داخلی در موقعیت درب باشد، بدون در نظر گرفتن قفل/ باز بودن قفل درب‌ها و یا باز/ بسته بودن درب‌ها، چراغ‌های داخلی و روشنایی دکمه استارت با توجه به موقعیت دکمه استارت بطور اتوماتیک روشن/ خاموش می‌شوند.

### ■ چراغ روشنایی آینه بغل (در صورت تجهیز)

با توجه به وجود ریموت (خودروهای مجهز به سیستم ورود و استارت هوشمند) یا باز بودن قفل درب‌ها، چراغ روشنایی آینه بغل بطور اتوماتیک روشن می‌شود.

### ■ برای جلوگیری از خالی شدن شارژ باتری ۱۲ ولتی

چراغ‌های زیر پس از ۲۰ دقیقه بطور اتوماتیک خاموش خواهند شد:

- چراغ داخلی/ چراغ‌های سقفی (نقشه‌خوانی) (در صورت تجهیز)
- چراغ داخلی عقب (در صورت تجهیز)
- چراغ محفظه بار
- چراغ‌های آینه آرایشی (در صورت تجهیز)

### ■ سفارشی‌سازی

تنظیمات (مانند مدت زمان سپری شده پیش از خاموش شدن چراغ‌ها) قابل تغییر است. (مشخصه‌های سفارشی‌سازی ← صفحه ۶۷۹)

لیست جعبه‌های نگهدارنده

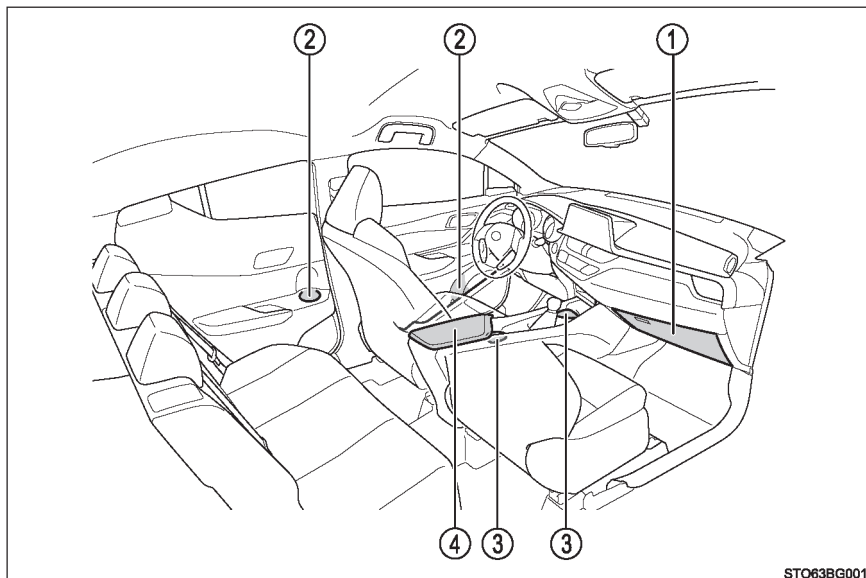

- |                             |                           |
|-----------------------------|---------------------------|
| ① جعبه داشبورد (← صفحه ۴۹۴) | ③ جالیوانی (← صفحه ۴۹۶)   |
| ② جای بطری (← صفحه ۴۹۵)     | ④ جعبه کنسول (← صفحه ۴۹۴) |

**هشدار**

- از رها کردن عینک، فندک یا قوطی اسپری داخل جعبه‌های نگهدارنده خودداری نمایید؛ چرا که حین بالارفتن دمای داخل اتاق، ممکن است حوادث زیر رخ دهد:
  - اگر عینک در تماس با دیگر اجسام قرار گیرد، ممکن است بر اثر گرما تغییر شکل یافته یا ترک بخورد.
  - فندک یا قوطی‌های اسپری ممکن است منفجر شوند. در صورت تماس با دیگر اجسام، فندک ممکن است آتش گرفته یا گاز درون قوطی اسپری آزاد شود و منجر به آتش سوزی گردد.
- حین رانندگی یا در صورت استفاده نکردن از محفظه‌های نگهدارنده، درب آن‌ها را بسته و تمیز نگه دارید. در صورت ترمزگیری ناگهانی یا تغییر مسیر ناگهانی، ممکن است اجسام به بیرون پرتاب شوند و به سرنشین برخورد کرده و منجر به بروز تصادف گردد.

### جعبه داشبورد

برای باز کردن جعبه داشبورد، دکمه را فشار دهید.

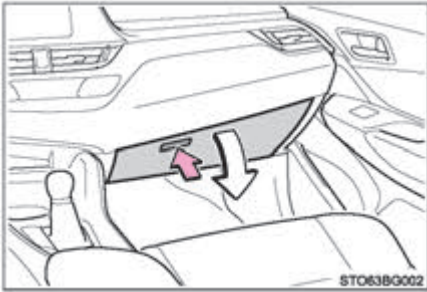

در صورت روشن شدن چراغ‌های عقب، چراغ جعبه داشبورد نیز روشن می‌شود.

### جعبه کنسول

حین بالا کشیدن دکمه، درپوش را بالا آورید.

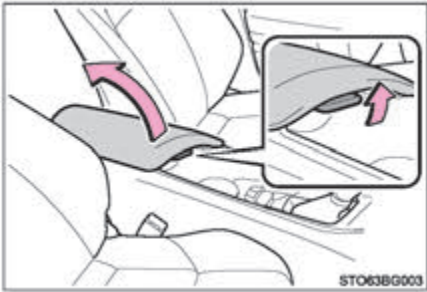

### جا بطری

◀ عقب

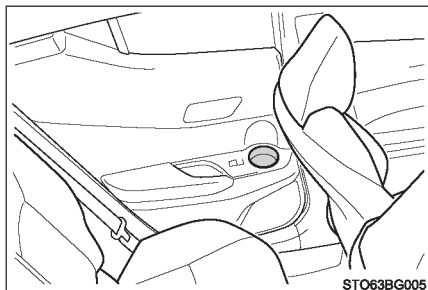

◀ جلو

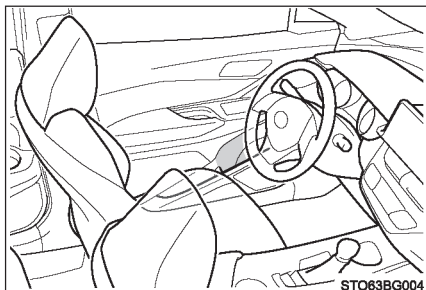

- در صورت قرار دادن بطری، درب بطری را ببندید.
- بسته به اندازه یا شکل بطری ممکن است بعضی از آن‌ها در جا بطری جا نشوند.

هشدار 

از قرار دادن هر چیزی غیر از بطری در جا بطری خودداری نمایید. در صورت بروز تصادف یا ترمزهای ناگهانی ممکن است اجسام دیگر از جا بطری بیرون افتاده و منجر به آسیب‌های جسمی شوند.

## جا لیوانی

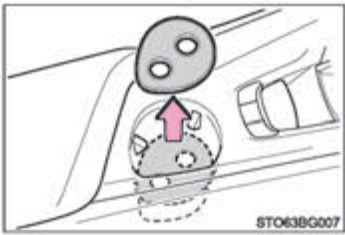
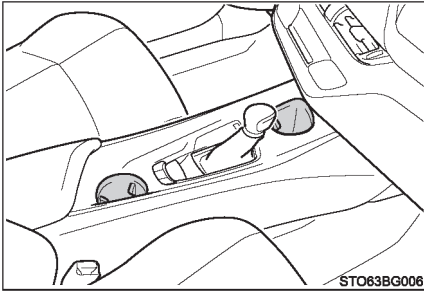

مطابق تصویر، عمق جالیوانی عقب قابل تغییر است.

## هشدار

از قرار دادن اجسامی بجز لیوان یا قوطی آلومینیومی درون جا لیوانی خودداری نمایید. زیرا اجسام دیگر در صورت بروز تصادف یا ترمزهای ناگهانی ممکن است بیرون افتاده منجر به صدمات جسمی گردند. در صورت امکان برای جلوگیری از بروز سوختگی، روی نوشیدنی های داغ را بپوشانید.

## تجهیزات محفظه بار

### قلاب بار (در صورت تجهیز)

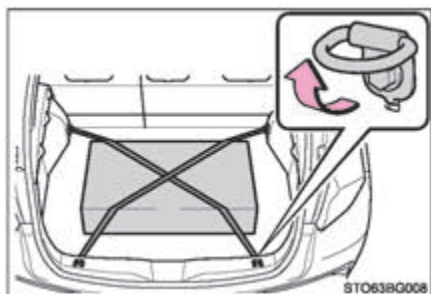

برای محکم نگه داشتن بارهای مهار نشده، قلاب بار تعبیه شده است.

هشدار

برای جلوگیری از بروز آسیب‌های جسمی، در صورت استفاده نکردن از قلاب‌ها، همواره آن‌ها را به موقعیت اولیه خود باز گردانید.

### قلاب آویزان کردن کیف و کیسه

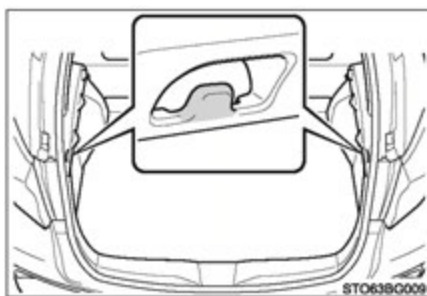

توجه

از آویزان کردن اجسامی سنگین‌تر از 2kg (4.4lb) روی این قلاب‌ها خودداری نمایید.

جعبه‌های جانبی (در صورت تجهیز)

کفی محافظه بار را باز کنید.

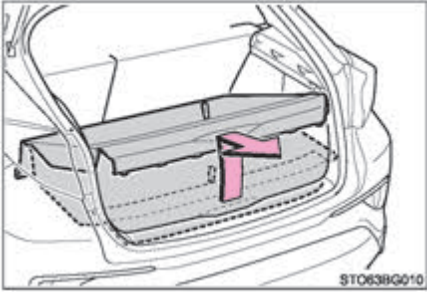

◀ نوع B

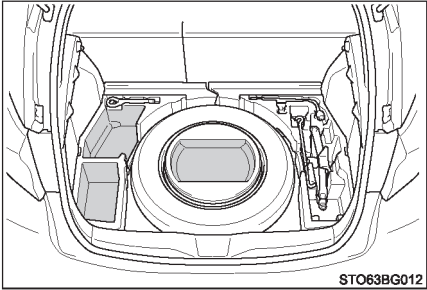

◀ نوع A

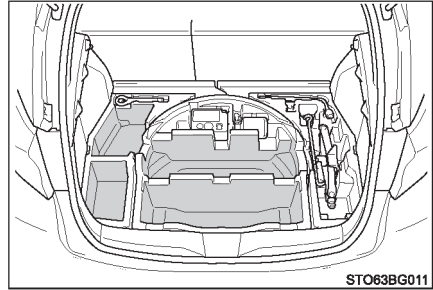

◀ نوع C

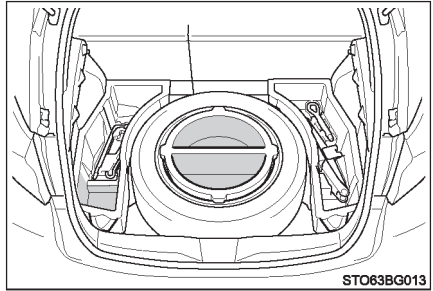

### جعبه‌های کناری کناری محافظه بار

◀ نوع A

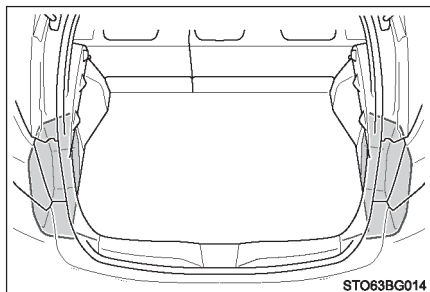

◀ نوع B

دکمه را بچرخانید و درپوش را باز کنید.

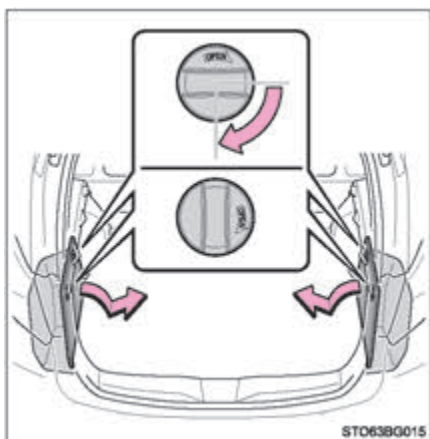



محل قرار دادن جعبه کمک‌های اولیه

◀ نوع A

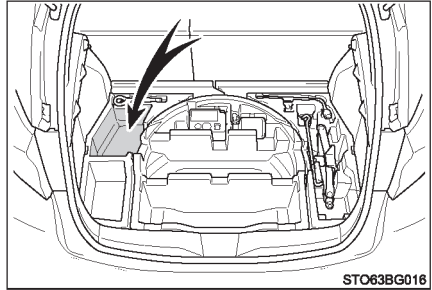

STO63BG016

◀ نوع B

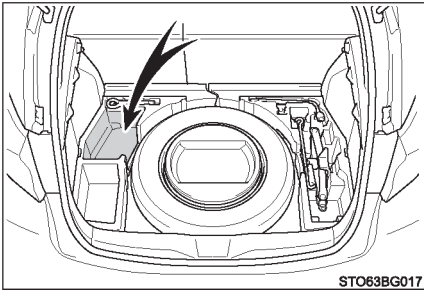

STO63BG017

◀ نوع C

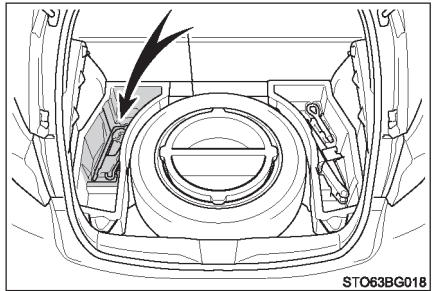

STO63BG018

◀ نوع D

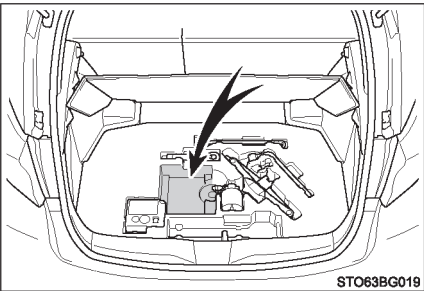

STO63BG019

■ باز کردن و بستن کفی محفظه بار (فقط نوع D)

مطابق تصویر حین بالا آوردن کفی محفظه بار، آن را محکم نمایید.

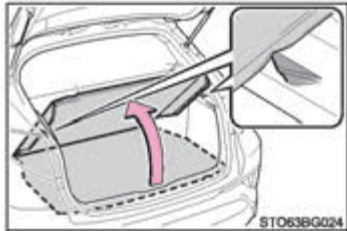

STO63BG024

### کاور محافظه بار (در صورت تجهیز)

◀ نوع A

- 1 بند را از قلاب جدا کرده و کاور محافظه بار را در موقعیت افقی قرار دهید.

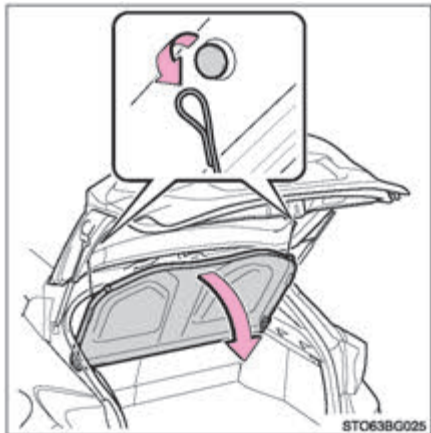

- 2 کاور محافظه بار را به سمت خود کشیده و سپس بالا آورید تا کاور محافظه بار پیاده شود.

- 1 موقعیت نصب کردن  
حین نصب از قرار گرفتن کاور محافظه بار در موقعیت اصلی آن مطمئن شوید.
- 2 موقعیت پیاده کردن



◀ نوع B

■ پیاده کردن کاور محافظه‌بار

1 بند را از قلاب جدا کنید.



2 قلاب را از پایه قلاب جدا کنید.

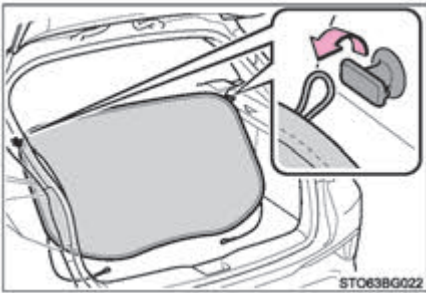

■ جمع کردن کاور محافظه‌بار

1 با دو دست خود کاور محافظه‌بار را نگه دارید.  
دو انگشت شست خود را در دو طرف کاور  
(جهت مخالف) قرار دهید.

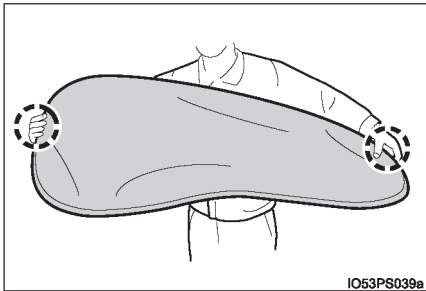

2 یک طرف کاور را به سمت خود تا کنید.



3 مطابق تصویر سمت دیگر را در جهت مخالف بچرخانید.



4 دایره کوچکی درست کرده و سپس آن را به سمت داخل تا نمایید.



5 مطمئن شوید که سه دایره کنار هم قرار گرفته باشند.



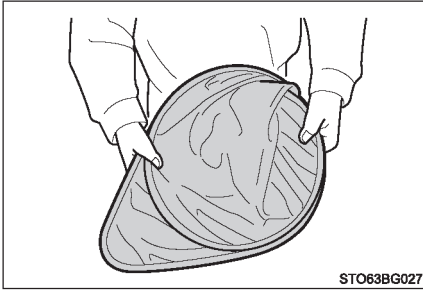

6] از تا شدن کامل کاور محفظه بار اطمینان حاصل نمایید.

**هشدار**

- از قرار دادن اجسام روی کاور محفظه بار خودداری نمایید. زیرا در اثر ترمز یا دور زدن ناگهانی، ممکن است این اجسام پرتاب شده و به سرنشینان برخورد نماید و منجر به تصادف ناگهانی و در نتیجه آسیب‌های جسمی جدی یا مرگ شود.
- از قرار گرفتن کودکان روی کاور محفظه بار خودداری نمایید. در غیر اینصورت منجر به صدمه دیدن کاور محفظه بار شده و ممکن است باعث آسیب‌های جسمی جدی یا مرگ کودک شود.
- فقط نوع B: از تا کردن صحیح کاور محفظه بار مطمئن شوید. در غیر اینصورت ممکن است کاور بطور ناگهانی باز و منجر به بروز آسیب‌های جسمی جدی گردد.
- از وصل شدن صحیح بند قلاب اطمینان حاصل نمایید.

**توجه**

هنگام تا کردن کاور محفظه بار از وارد کردن فشار بیش از اندازه به آن خودداری نمایید. در غیر اینصورت ممکن است باعث صدمه دیدن کاور محفظه بار شود.

## سایر تجهیزات داخلی خودرو

### آفتابگیرها

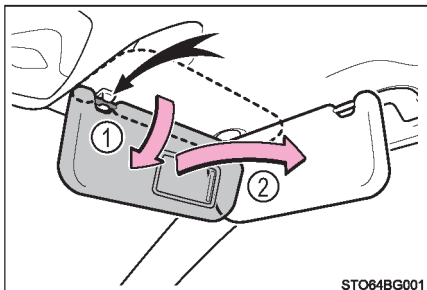

- ۱ برای قرار دادن آفتابگیر در موقعیت رو به جلو، آن را به سمت پایین بچرخانید.
- ۲ برای قرار دادن آفتابگیر در موقعیت جانبی، آن را به سمت پایین بچرخانید، از گیره جدا کنید و به سمت موقعیت جانبی حرکت دهید.

### آینه‌های آرایشی

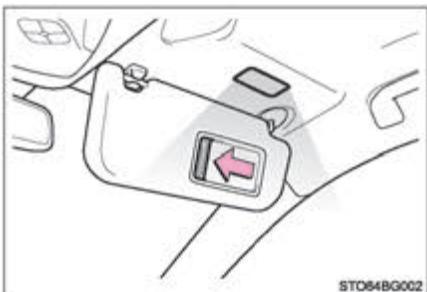

روکش را کنار بکشید تا باز شود.  
در صورت باز کردن روکش، چراغ روشن می‌شود.  
(در صورت تجهیز)

## ساعت

با فشار دادن و نگه داشتن دکمه‌ها، ساعت را می‌توان تنظیم نمود.

① تنظیم کردن ساعت

② تنظیم کردن دقیقه

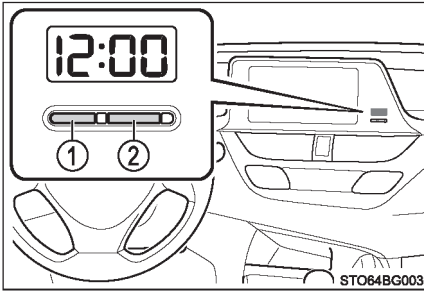

- در صورت قرار داشتن دکمه استارت در موقعیت "ACCESSORY" یا "ON"، ساعت نمایش داده می‌شود.
- زمانی که ترمینال‌های باتری ۱۲ ولتی جدا شده و مجدد وصل شوند، ساعت بطور اتوماتیک در زمان 1:00 تنظیم می‌گردد.

## خروجی برق

توصیه می‌شود برای وسایل الکترونیکی که کمتر از 12VDC/10A (کمتر از 12 ولت جریان مستقیم با جریان کمتر از ۱۰ آمپر و توان مصرفی کمتر از 120W) برق مصرف می‌کنند از خروجی برق استفاده نمایید. هنگام استفاده از وسایل الکترونیکی، مطمئن شوید که توان مصرفی تمام وسایل متصل شده به خروجی برق کمتر از 120W باشد.

1] حین بالا کشیدن دکمه، درپوش را بالا آورید و جعبه کنسول را باز نمایید.

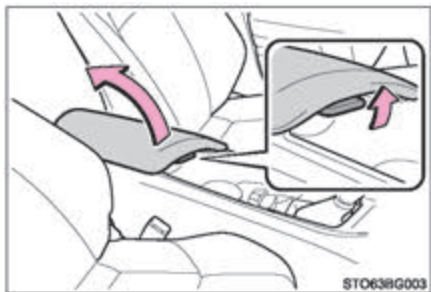

2] پوشش را باز کنید.

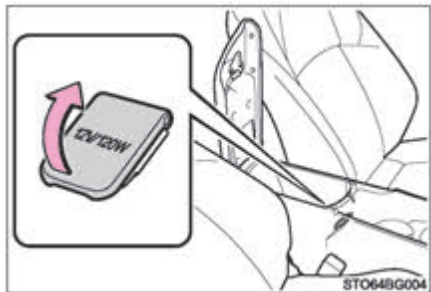



زمانی که دکمه استارت در موقعیت ACCESSORY یا ON باشد می‌توان از خروجی برق استفاده نمود.

 توجه

- برای جلوگیری از صدمه دیدن خروجی برق، زمانی که از خروجی برق استفاده نمی‌کنید، درپوش آن را ببندید.
- اجسام خارجی یا مایعات ممکن است وارد خروجی برق شده، اتصال کوتاه ایجاد شود.
- برای جلوگیری از خالی شدن شارژ باتری ۱۲ ولت، وقتی که سیستم هیبرید غیرفعال است، از خروجی برق بیش از حد استفاده نکنید.

### دستگیره‌های سقفی (کمکی)

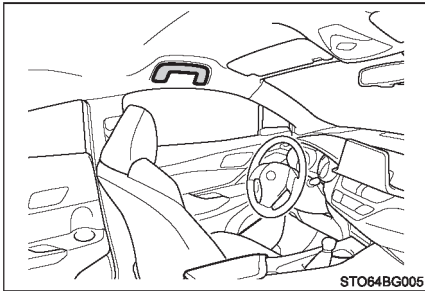

حین نشستن روی صندلی برای کمک به حفظ تعادل سرنشین، دستگیره‌های سقفی (کمکی)، بر روی دیواره سقف نصب شده است.

هشدار

حین ورود یا خروج از خودرو یا بلند شدن از روی صندلی از دستگیره سقفی (کمکی) استفاده نکنید.

توجه

برای جلوگیری از صدمه دیدن دستگیره‌های سقفی (کمکی)، از آویزان کردن بار سنگین روی دستگیره‌های سقفی خودداری نمایید.



## ۷-۱. نگهداری و مراقبت

- تمیز کردن و محافظت از بیرون خودرو..... ۵۱۲  
 تمیز کردن و محافظت از داخل خودرو..... ۵۱۷

## ۷-۲. نگهداری

- الزامات نگهداری..... ۵۲۰

## ۷-۳. نگهداری قابل انجام توسط مالک

- پیشگیری‌های مرتبط با نگهداری‌های  
 قابل انجام توسط مالک..... ۵۲۳  
 درب موتور..... ۵۲۶  
 حالت قرار دادن جک..... ۵۲۸  
 محفظه موتور..... ۵۲۹  
 لاستیک‌ها..... ۵۴۱  
 فشار باد لاستیک..... ۵۵۳  
 چرخ‌ها (رینگ و لاستیک)..... ۵۵۵  
 فیلتر تهویه هوای مطبوع..... ۵۵۸  
 باتری ریموت..... ۵۶۱  
 بازدید و تعویض فیوزها..... ۵۶۴  
 لامپ چراغ‌ها..... ۵۶۸

## تمیز کردن و محافظت از بیرون خودرو

### برای حفاظت از خودرو و نگه داشتن آن طبق شرایط اولیه، موارد زیر را انجام دهید:

- تمیز کردن را از بالا به پایین شروع کرده، به بدنه خودرو آب بپاشید، دیواره چرخ‌ها و زیر خودرو را تمیز کنید تا هرگونه گرد و خاک و کثیفی تمیز شود.
- با استفاده از اسفنج یا پارچه نرم مثل جیر، بدنه خودرو را تمیز کنید.
- برای لکه‌هایی که سخت پاک می‌شوند، از صابون شستشوی خودرو استفاده کرده و کاملاً آب‌کشی کنید.
- هرگونه آب را خشک نمایید.
- زمانی که لایه ضد آب خودرو از بین رفت، خودرو را واکس بزنید.
- اگر آب به صورت قطره روی سطح تمیز نمی‌ماند، هنگام خنک بودن بدنه خودرو، به بدنه واکس بزنید.

### پوشش خود ترمیمی

- بدنه خودرو دارای پوشش خود ترمیمی است که در برابر خراشیدگی‌های بسیار کوچک و سطحی ایجاد شده در کارواش و غیره مقاوم است.
- عمر این پوشش از زمانی که خودرو تحویل گرفته می‌شود حدود ۵ تا ۸ سال است.
  - بسته به عمق خراش ایجاد شده و دمای بیرون، زمان ترمیم متفاوت است. ممکن است در صورت استفاده از آب گرم و گرم شدن پوشش ترمیمی، زمان ترمیم نیز کوتاه‌تر شود.
  - خراشیدگی‌های عمیق ایجاد شده بوسیله کلید و سکه قابل ترمیم نمی‌باشد.
  - از واکس حاوی مواد پاک‌کننده استفاده نکنید.

### کارواش اتوماتیک

- پیش از شستن خودرو، آینه‌های بغل را تا کنید. شستشو را از جلوی خودرو آغاز کرده و قبل از رانندگی از باز شدن آینه‌های بغل اطمینان حاصل نمایید.
- فرچه‌های مورد استفاده در کارواش‌های اتوماتیک ممکن است سطح خودرو را خراشیده و به رنگ خودرو آسیب برسانند.
- در بعضی از کارواش‌های اتوماتیک ممکن است بادگیر عقب قابل شستشو نباشد و احتمال صدمه دیدن خودرو افزایش یابد.

### ■ شستشو با فشار بالای آب

- اجازه ندهید نازل کارواش خیلی به پنجره‌ها نزدیک شود.
- پیش از استفاده از کارواش، چک کنید درب باک سوخت به طور کامل بسته باشد.

### ■ نکاتی در مورد سیستم ورود و استارت هوشمند

- اگر دستگیره درب حین قراردادن ریموت در محدوده شناسایی خیس شود، ممکن است قفل درب به دفعات باز و بسته شود. در این صورت، حین شستشوی خودرو باید اقدامات اصلاحی زیر را انجام دهید:
- حین شستشوی خودرو سوئیچ را در فاصله 2m (6 ft.) یا بیشتر از خودرو قرار دهید. (مراقب باشید که سوئیچ دزدیده نشود).
  - برای غیرفعال کردن سیستم ورود و استارت هوشمند، ریموت را در حالت صرفه‌جویی در مصرف باتری تنظیم نمایید. (← صفحه ۱۶۵)

### ■ چرخ با رینگ آلومینیومی

- با استفاده از شوینده خنثی هرگونه کثیفی را بلافاصله تمیز نمایید. از فرچه‌های سخت یا تمیز کننده‌های خورنده استفاده نکنید. از شوینده‌های شیمیایی قوی استفاده نکنید.
- از شوینده ملایم و واکس مشابه قبلی روی رینگ استفاده کنید.
- حین داغ بودن چرخ‌ها برای مثال زمانی که مسافت طولانی را در هوای گرم رانندگی کرده‌اید از مواد شوینده استفاده نکنید.
- بلافاصله پس از استفاده، شوینده‌ها را تمیز نمایید.

### ■ سپرها و نوارهای روی درب‌های جانبی

- از ساییدن این قسمت‌ها با شوینده‌های خورنده اجتناب نمایید.

## هشدار

### ■ هنگام شستن خودرو

از ریختن آب به درون محفظه موتور خودداری نمایید ، این کار منجر به آتش گرفتن قطعات الکتریکی و غیره می‌گردد.

### ■ هنگام تمیز کردن شیشه جلو

کلید برف پاک‌کن را در موقعیت خاموش OFF قرار دهید. اگر کلید برف پاک‌کن در حالت "AUTO" قرار داشته باشد، ممکن است برف پاک‌کن در شرایط زیر به طور اتفاقی فعال شده باعث جراحت دست‌ها یا دیگر آسیب‌های جدی و خرابی تیغه برف پاک‌کن گردد.

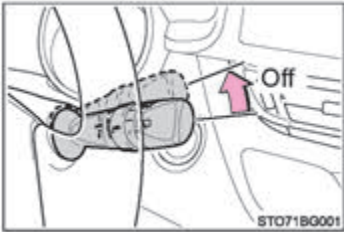

● زمانی که قسمت بالایی شیشه جلو، جایی که حسگر باران قرار دارد با دست لمس شود.

● زمانی که پارچه مرطوب یا چیزهایی شبیه آن در نزدیکی حسگر باران قرار گیرد.

● در صورتی که جسمی به شیشه جلو برخورد کند.

● در صورتی که مستقیماً سنسور حسگر باران را لمس کنید یا جسمی به حسگر باران برخورد کند.

### ■ توصیه‌های مرتبط با لوله اگزوز

دود خروجی از اگزوز منجر به داغ شدن لوله اگزوز می‌گردد.

حین شستن خودرو مراقب باشید پیش از خنک شدن کامل به لوله اگزوز دست نزنید زیرا منجر به سوختگی می‌گردد.

### ■ پیشگیری‌های مرتبط با سپر عقب دارای نشانگر نقطه کور (در صورت تجهیز)

در صورت خراشیدگی و پریدگی رنگ سپر عقب، ممکن است سیستم دچار نقص شود. در این صورت، با عاملیت مجاز تویوتا یا تعمیرگاه‌های مجاز تویوتا مشورت نمایید.



توجه

■ **پیشگیری از خراب شدن رنگ و زنگ زدگی بدنه و قطعات (چرخ با رینگ آلومینیومی و غیره)**

- در موارد زیر بلافاصله خودرو را بشویید:
  - پس از رانندگی در نزدیکی ساحل دریا
  - پس از رانندگی در جاده‌های نمک‌پاشی شده
  - اگر ذغال یا صمغ درختان روی رنگ خودرو ریخته است.
  - اگر لاشه حشرات، مدفوع حشرات یا پرندگان روی رنگ خودرو ریخته است.
  - پس از رانندگی در جاده‌های آلوده به دوده، دوده روغنی، گرد معدن، پودر آهن یا مواد شیمیایی.
  - اگر خودرو به شدت آلوده به گرد و خاک یا گل شود.
  - اگر مایعاتی همانند بنزن یا بنزین روی سطح رنگ ریخته باشد.
- در صورت خراشیدگی یا پریدگی رنگ بدنه، آن را بلافاصله تعمیر نمایید.
- برای جلوگیری از زنگ زدگی چرخ‌ها، هرگونه کثیفی را تمیز کرده و در صورت انبار کردن چرخ‌ها آن را در مکانی با رطوبت پایین نگهداری کنید.

■ **جهت جلوگیری از صدمه دیدن بازوهای برف پاک‌کن شیشه جلو**

هنگام بلند کردن اهرم برف پاک‌کن از شیشه جلو، ابتدا بازوی برف پاک‌کن سمت راننده را بلند کرده و این کار را برای سمت سرنشین نیز تکرار نمایید. زمانی که می‌خواهید برف پاک‌کن‌ها را در جای خود قرار دهید ابتدا از سمت سرنشین شروع نمایید.

■ **تمیز کردن چراغ‌های بیرونی**

- چراغ‌ها را به دقت بشویید. از مواد ارگانیک یا ساینده یا فرچه‌های سخت استفاده نکنید. این کار به سطح چراغ‌ها آسیب می‌زند.
- به چراغ‌ها واکس نزنید.
- واکس ممکن است به لنز (طلق) چراغ‌ها آسیب بزند.

■ **حین استفاده از کارواش‌های اتوماتیک**

کلید برف پاک‌کن را در در موقعیت off (خاموش) قرار دهید. اگر کلید برف پاک‌کن در موقعیت "AUTO" (اتوماتیک) قرار داشته باشد ممکن است برف پاک‌کن فعال شده و تیغه برف پاک‌کن صدمه ببیند.





توجه

### ■ در صورت استفاده کردن از فشار بالای آب در کارواش

● خودروهای مجهز به دوربین عقب: حین شستشوی خودرو از قرار دادن فشار بالای آب بطور مستقیم روی دوربین یا محدوده اطراف دوربین خودداری نمایید. به دلیل شوک ناشی از فشار بالای آب، ممکن است دوربین به درستی کار نکند.

● از قرار دادن سر نازل نزدیک به گردگیرها (پوشش لاستیکی یا قسمت‌هایی که توسط سازنده با رزین پوشانده شده است)، کانکتورها یا قطعات زیر خودداری نمایید. هنگام قرار گرفتن قطعات در معرض فشار بالای آب ممکن است قطعات صدمه ببینند.

- قطعات مربوط به سیستم انتقال قدرت
- قطعات مربوط به سیستم فرمان
- قطعات مربوط به سیستم تعلیق
- قطعات مربوط به ترمز

### ■ هنگام بلند کردن بازوی برف پاک‌کن شیشه جلو

اطمینان حاصل نمایید که قسمت قلاب‌های بازوی برف پاک‌کن را نگه داشته و سپس آن‌ها را بلند کنید. حین بلند کردن آن‌ها از نگه داشتن تیغه به تنهایی خودداری نمایید. در غیراین صورت تیغه‌های برف پاک‌کن تغییر شکل می‌دهند.

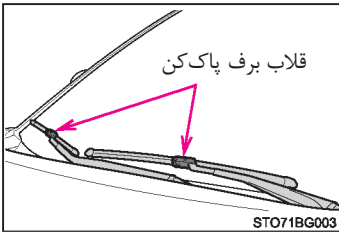

## تمیز کردن و محافظت از داخل خودرو

عملکردهای زیر به حفاظت از داخل خودرو و نگه داشتن آن در بهترین شرایط کمک می‌کند:

### حفاظت از داخل خودرو

- با استفاده از جاروبرقی کثیفی و گرد و خاک را تمیز نمایید. سطح کثیف را با پارچه مرطوب و آب ولرم تمیز کنید.
- اگر لکه‌ها از بین نرفت با پارچه نرم و مرطوب، محلول آب و صابون ۱% آن را تمیز کنید. پس از آن آب اضافی را با استفاده از پارچه نمدار برطرف کرده و سپس هرگونه لکه باقی مانده از شوینده را پاک نمایید.

### تمیز کردن قسمت‌های چرمی

- گرد و خاک و کثیفی را با جاروبرقی تمیز نمایید.
- هرگونه کثیفی و گرد و خاک را با پارچه نرم مرطوب با تمیز کننده رقیق تمیز نمایید. از محلول آب و حدود ۵% تمیز کننده خنثی استفاده نمایید.
- هرگونه آب اضافی را از پارچه بگیرید و شوینده باقی مانده را کاملاً تمیز کنید.
- کل سطح را با پارچه نرم و خشک پاک کنید تا هرگونه رطوبت باقی مانده خشک شود. چرم را درمکانی سایه دار و دارای تهویه، خشک نمایید.

### تمیز کردن قسمت‌هایی با پوشش چرم مصنوعی

- گرد و خاک و کثیفی را با جارو برقی تمیز نمایید.
- چرم مصنوعی را با محلول آب و حدود یک درصد تمیز کننده بی‌رنگ و اسفنج یا پارچه نرم تمیز کنید.
- آب اضافی پارچه را گرفته و لکه‌های باقی مانده از مواد شوینده و آب را کاملاً تمیز کنید.

### ■ نگهداری از پوشش‌های چرمی

تویوتا توصیه می‌کند داخل خودرو را حداقل سالی دو بار تمیز کنید تا کیفیت بالای قطعات داخل خودرو حفظ گردد.

### ■ شامپو زدن به کفپوش‌ها

شوینده‌های کف‌کننده متفاوتی در بازار وجود دارد. از اسفنج یا فرچه برای مالیدن کف استفاده نمایید. کف را به صورت دایره‌ای روی سطح بمالید. از آب استفاده نکنید. کف را روی سطوح کثیف بمالید و اجازه دهید خشک شود. نتیجه عالی زمانی حاصل می‌شود که اجازه دهید کفپوش تا جای ممکن خشک شود.

### ■ کمربندهای ایمنی

کمربندهای ایمنی را با استفاده از پارچه یا اسفنج آغشته به محلول صابون و آب ولرم تمیز نمایید. همچنین به طور مرتب کمربندها را از نظر پوسیدگی، ساییدگی یا پارگی شدید کنترل کنید.

### هشدار

### ■ آب درون خودرو

- از ریختن یا پاشیدن مایعات درون خودرو مثل کف خودرو، روی باتری هیبریدی (باتری محرک)، روی دریچه‌های ورودی هوا و محفظه بار خودداری نمایید.
- انجام این کار می‌تواند سبب آسیب به باتری هیبریدی (باتری محرک)، قطعات الکتریکی یا سبب آتش‌سوزی شود.
- از خیس شدن قطعات سیستم کیسه هوا یا سیم‌کشی‌های درون خودرو جلوگیری نمایید. (← صفحه ۴۴)
- نقص الکتریکی می‌تواند منجر به باز شدن کیسه‌های هوا یا عدم عملکرد صحیح آن‌ها و در نتیجه آسیب‌های جسمی جدی یا حتی مرگ گردد.

### ■ تمیز کردن داخل خودرو ( به ویژه پنل جلو داشبورد)

از واکس یا پولیش استفاده نکنید. پنل جلو داشبورد ممکن است تصویر شیشه جلو را منعکس کرده، دید راننده را محدود نموده و منجر به تصادف و نهایتاً صدمات جسمی جدی یا حتی مرگ گردد.



توجه

### ■ مواد شوینده

- از شوینده‌های زیر استفاده نکنید، چرا که منجر به تغییر رنگ داخل خودرو یا آسیب دیدن قسمت‌های رنگ شده خودرو می‌شود:
- غیر از صندلی: مواد طبیعی مثل بنزن یا بنزین، حلال‌های اسیدی یا قلیایی، رنگ یا سفیدکننده
- صندلی‌ها: حلال‌های اسیدی یا قلیایی مثل تینر، بنزن و الکل
- از واکس پولیش یا تمیزکننده‌های پولیشی استفاده نکنید. جلو داشبورد یا بخش‌های داخلی پوشیده از رنگ ممکن است صدمه ببیند.

### ■ جلوگیری از صدمه دیدن سطوح چرمی

- برای جلوگیری از صدمه دیدن سطوح چرمی و خراب شدن چرم، پیشگیری‌های زیر را در نظر بگیرید:
- هرگونه گرد و خاک یا کثیفی را بلافاصله از روی چرم تمیز نمایید.
- از قرار دادن خودرو در معرض آفتاب مستقیم برای مدت طولانی خودداری نمایید؛ به ویژه در تابستان خودرو را در سایه پارک نمایید.
- از قرار دادن اجسام ساخته شده از وینیل (پلاستیک)، پلاستیک یا موادی با روکشی از واکس روی رویه صندلی‌ها خودداری نمایید، چرا که در صورت بالا رفتن دمای داخل خودرو، به سطح چرم می‌چسبند.

### ■ ریختن آب کف خودرو

- از شستن کف خودرو با آب خودداری نمایید.
- در صورت تماس آب با قطعات الکتریکی خودرو، همانند سیستم صوتی یا قطعات زیر یا روی کفپوش خودرو ممکن است این سیستم‌ها آسیب ببینند، همچنین آب منجر به زنگ زدن بدنه نیز می‌شود.

### ■ تمیز کردن شیشه جلو از داخل (خودروهای مجهز به سنسورهای ایمنی تویوتا)

- از تماس تمیزکننده شیشه با لنزهای دوربین جلوگیری نمایید. هم‌چنین از دست زدن به لنزها خودداری کنید. (← صفحه ۲۶۹)

### ■ تمیز کردن شیشه عقب از داخل

- از شیشه‌شوی برای تمیز کردن شیشه عقب استفاده نکنید، چرا که منجر به صدمه دیدن سیم‌های سیستم گرمکن شیشه عقب می‌گردد. برای تمیز کردن شیشه از پارچه آغشته به آب ولرم استفاده نمایید. شیشه را با حرکت رفت و برگشتی به موازات سیم‌های گرمکن تمیز نمایید.
- مراقب باشید سیم‌های گرمکن را خراب نکرده یا نخراشید.

## الزامات نگهداری

برای اطمینان از رانندگی ایمن و بهینه، مراقبت روزانه و منظم بسیار ضروری است. شرکت تویوتا انجام موارد زیر را توصیه می‌کند:

## برنامه سرویس‌های دوره‌ای

برنامه سرویس‌های دوره‌ای باید براساس زمان‌بندی‌های مشخص شده در جدول سرویس‌های دوره‌ای انجام گردد. برای آشنایی با جزئیات برنامه سرویس‌های دوره‌ای، بخش "دفترچه سرویس تویوتا" یا "دفترچه گارانتی تویوتا" را مطالعه نمایید.

## موارد قابل انجام توسط مالک

موارد قابل انجام توسط مالک چیست؟

بسیاری از موارد سرویس‌های دوره‌ای آسان است و می‌توانید خود انجام دهید، بشرط اینکه توانایی انجام کارهای فنی و چند ابزار اولیه خودرو را داشته باشید. توجه داشته باشید که برخی موارد سرویس‌های دوره‌ای نیازمند ابزارهای مخصوص و مهارت‌های ویژه‌ای هستند. این موارد بهتر است توسط تکنیسیین متخصص انجام گردد. حتی اگر در این موارد تجربه دارید توصیه می‌شود در عاملیت مجاز تویوتا یا توسط تعمیرگاه‌های مجاز تویوتا انجام شود چرا که آن‌ها موارد انجام شده روی خودرو شما را ثبت می‌کنند. این ثبت‌ها در صورت استفاده از گارانتی خودرو مفید خواهند بود. بهتر است برای انجام سرویس یا تعمیر و نگهداری خودروی خود به جای مراجعه به تعمیرگاه متفرقه از تعمیرکار متخصص تعمیرگاه مجاز استفاده نمایید. توصیه می‌شود از تعمیرگاه مجاز بخواهید موارد تعمیر و نگهداری خودروی شما را در برگه مربوطه ثبت نماید.

### خدمات تعمیر و نگهداری را کجا انجام دهیم؟

شرکت تویوتا توصیه می‌کند جهت سرویس‌های دوره‌ای خودرو در بهترین شرایط ممکن، انجام خدمات تعمیر و نگهداری و نیز سایر بررسی‌ها و تعمیرات توسط کارشناسان یا تعمیرکاران عاملیت‌ها یا سایر افراد حرفه‌ای و ماهر در عاملیت مجاز انجام گردد.

برای انجام سرویس و تعمیرات تحت پوشش گارانتی خودرو خود، لطفاً به متخصصین یا تعمیرکاران عاملیت مجاز که برای تعمیر و رفع مشکل بوجود آمده از قطعات اصلی تویوتا استفاده می‌کنند مراجعه نمایید. در صورت استفاده از کارشناسان یا تعمیرکاران مورد تأیید تویوتا جهت انجام سرویس و تعمیراتی که تحت پوشش گارانتی قرار ندارند باز هم به نفع شما خواهد بود، زیرا افراد ماهر در مجموعه تویوتا می‌توانند جهت رفع مشکل بوجود آمده به شما کمک نمایند.

کارشناسان یا تعمیرکاران مجاز تویوتا، تمام امور مربوط به برنامه تعمیرات و نگهداری خودروی شما را با توجه به تجربه بدست آمده ناشی از کارکردن روی خودروهای تویوتا می‌تواند بطور مطمئن و از نظر اقتصادی به صرفه انجام دهد.

### آیا خودروی شما به تعمیر نیاز دارد؟

مراقب تغییر عملکرد، صدا و هشدارهای نمایشی ملزم به تعمیر باشید. برخی نشانه‌ها عبارتند از:

- موتور خاموش می‌شود، ریپ می‌زند یا بد عمل می‌کند.
  - کاهش شدید قدرت موتور
  - صدای غیرعادی موتور
  - زیر خودرو نشستی دیده می‌شود (با این وجود، چکیدن قطره آب از سیستم تهویه مطبوع حین استفاده از این سیستم عادی است).
  - تغییر صدای اگزوز (این حالت می‌تواند نشانگر نشستی خطرناک گاز منواکسید کربن باشد. تمام پنجره‌ها را حین رانندگی باز نموده و بلافاصله سیستم اگزوز را کنترل کنید).
  - لاستیک‌ها پنجر به نظر می‌آیند؛ حین دور زدن، لاستیک‌ها جیغ می‌کشند و سایش لاستیک‌ها ناهموار است.
  - حین رانندگی در جاده هموار، خودرو به یک طرف کشیده می‌شود.
  - صدای غیرعادی مربوط به حرکات سیستم تعلیق
  - فقدان تأثیر ترمز، اسفنجی شدن پدال ترمز، تماس پدال با کف خودرو، حین ترمزگیری خودرو به یک سمت کشیده می‌شود.
  - دمای مایع خنک‌کننده موتور دائماً بالاتر از حالت عادی است. (صفحه ۶۰۰ و ۶۵۷)
- اگر متوجه هر کدام از این نشانه‌ها شدید، جهت بررسی خودرو را در اولین فرصت به عاملیت مجاز تویوتا یا تعمیرگاه‌های مجاز تویوتا مراجعه کنید، ممکن است خودرو نیاز به تعمیر یا تنظیم داشته باشد.



■ در صورت نگهداری نامناسب از خودرو

نگهداری نامناسب از خودرو می‌تواند منجر به صدمات جدی به خودرو و در نتیجه صدمات جسمی و حتی مرگ گردد.

■ کار با باتری ۱۲ ولتی

اتصالات ترمینال‌ها و دیگر قطعات باتری ۱۲ ولتی حاوی سرب و ترکیبات سربی بوده و به مغز آسیب می‌زند، پس از کار با باتری دست‌هایتان را بشویید (← صفحه ۵۳۶)

توصیه‌های مرتبط با نگهداری‌های قابل انجام توسط مالک

در صورتی که موارد سرویس‌های دوره‌ای را خودتان انجام می‌دهید، مطمئن شوید که موارد به ترتیب توضیحی در این بخش‌ها انجام گردد.

ابزارها و مواد	موارد
	<ul style="list-style-type: none"> <li>• آب گرم</li> <li>• جوش شیرین</li> <li>• گریس</li> <li>• آچار فرانسه (برای پیچ‌های بست ترمینال باتری)</li> </ul>
	<p>شرایط باتری ۱۲ ولتی (← صفحه ۵۳۶)</p>
	<ul style="list-style-type: none"> <li>• "مایع خنک‌کننده با عمر بسیار طولانی تویوتا" یا مایع خنک‌کننده با کیفیت بالای مشابه بر پایه اتیلن گلیکول، غیر سیلیکات، غیر اسیدی، فاقد نیترات و فاقد بورات با فناوری اسید ارگانیک هیبریدی با عمر طولانی.</li> <li>• "مایع خنک‌کننده با عمر بسیار طولانی تویوتا" از ترکیب ۵۰٪ مایع خنک‌کننده و ۵۰٪ آب دی یونیزه ساخته شده است.</li> <li>• قیف (مخصوص افزودن مایع خنک‌کننده استفاده می‌شود)</li> </ul>
	<p>مقدار مایع خنک‌کننده موتور / اینتر کولر (← صفحه ۵۳۳)</p>
	<ul style="list-style-type: none"> <li>• "روغن موتور اصلی تویوتا" یا معادل</li> <li>• پارچه یا دستمال کاغذی</li> <li>• قیف (مخصوص افزودن روغن موتور استفاده می‌شود)</li> </ul>
	<p>مقدار روغن موتور (← صفحه ۵۳۰)</p>
	<ul style="list-style-type: none"> <li>• فیوز با آمپراژ اسمی مشابه فیوز اصلی</li> </ul>
	<p>فیوزها (← صفحه ۵۶۴)</p>
	<ul style="list-style-type: none"> <li>• لامپ با توان اسمی و تعداد مشابه با لامپ اصلی</li> <li>• پیچ‌گوشتی چهارسو</li> <li>• پیچ‌گوشتی تخت</li> <li>• آچار</li> </ul>
	<p>لامپ چراغ‌ها (← صفحه ۵۶۸)</p>
	<p>رادیاتور و کندانسور (← صفحه ۵۳۵)</p>
	<ul style="list-style-type: none"> <li>• گیج فشار باد لاستیک</li> <li>• منبع هوای فشرده (کمپرسور)</li> </ul>
	<p>فشار باد لاستیک (← صفحه ۵۵۳)</p>
	<ul style="list-style-type: none"> <li>• آب یا مایع شیشه‌شوی حاوی ضدیخ (برای استفاده در زمستان)</li> <li>• قیف (مخصوص افزودن آب یا مایع شیشه‌شوی استفاده می‌شود)</li> </ul>
	<p>مایع شیشه‌شوی (← صفحه ۵۳۹)</p>





محفظه موتور شامل مکانیزم‌ها و مایعات متعددی است که ممکن است ناگهان حرکت کرده، داغ شوند یا دارای بار الکتریکی شوند. برای جلوگیری از صدمات جسمی جدی یا حتی مرگ، اقدامات زیر را در نظر بگیرید.

### ■ هنگام کار روی محفظه موتور

- اطمینان حاصل نمایید که نشانگر دکمه استارت و نشانگر "READY" هر دو خاموش هستند.
- دست‌ها، لباس و ابزارها را از فن متحرک دور نگه دارید.
- بلافاصله پس از رانندگی مراقب باشید که به موتور، اینترکولر، رادیاتور، مانیفولد آگروز و غیره بدلیل داغ بودن دست نزنید. ممکن است روغن‌ها و دیگر مایعات نیز داغ باشند.
- از قرار دادن چیزهایی که به راحتی می‌سوزند همانند کاغذ و پارچه در محدوده محفظه موتور خودداری نمایید.
- سیگار نکشید، جرقه یا شعله منجر به آتش گرفتن سوخت یا باتری ۱۲ ولتی می‌شود. بخارات سوخت و باتری ۱۲ ولتی قابل اشتعال هستند.
- در صورت کار با باتری ۱۲ ولتی بسیار مراقب باشید. باتری حاوی اسید سولفوریک سمی و خورنده می‌باشد.
- بسیار مراقب باشید زیرا روغن ترمز می‌تواند به دست‌ها و چشم‌های شما و همچنین سطوح دارای رنگ آسیب وارد نماید. در صورت تماس روغن ترمز با چشم‌ها و دست‌ها، فوراً محدوده تماس را با آب بشویید. اگر هنوز احساس ناراحتی می‌کنید به پزشک مراجعه نمایید.

### ■ هنگام کار در نزدیکی فن خنک‌کننده الکتریکی و شبکه رادیاتور

از قرار داشتن دکمه استارت در وضعیت خاموش OFF اطمینان حاصل نمایید. در صورت قرار داشتن دکمه استارت در وضعیت روشن "ON" اگر سیستم تهویه مطبوع روشن باشد و / یا دمای مایع خنک‌کننده موتور بالا رود، فن خنک‌کننده الکتریکی بطور اتوماتیک روشن می‌شود. (→ صفحه ۵۳۵)

### ■ عینک‌های ایمنی

برای جلوگیری از اصابت اجسام در حال پرتاب یا اسپری مایع به داخل چشم‌هایتان یا دیگر آسیب‌ها، عینک ایمنی بزنید.



توجه

■ در صورت برداشتن فیلتر هوا

رانندگی بدون فیلتر هوا منجر به استهلاک بیش از حد موتور بر اثر ورود گرد و خاک هوا درون موتور می‌گردد.

■ در اگر سطح روغن ترمز بسیار بالا یا پایین است

کاهش اندک سطح روغن ترمز بر اثر سایش لنت‌های ترمز یا بالا بودن سطح روغن درون مخزن عادی است.

چنانچه باید مخزن را مکرراً پر کنید، مشکلی جدی در سیستم وجود دارد.

درب موتور

قفل ضامن را از داخل خودرو آزاد کرده ، درب موتور را باز کنید.

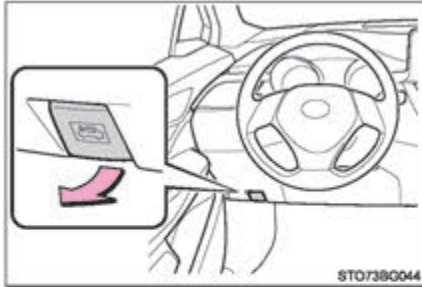

1 اهرم ضامن قفل درب موتور را بکشید.  
درب موتور اندکی بالا می‌رود.

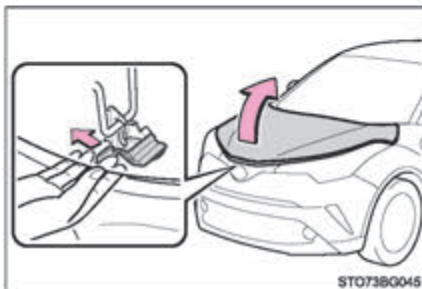

2 ضامن قفل درب موتور را بکشید و درب موتور را  
بالا بیاورید.

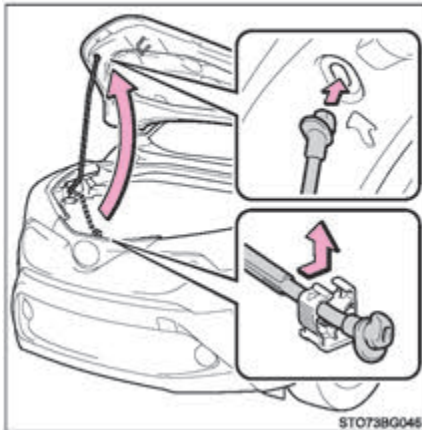

3 با قراردادن میله نگهدارنده در شیار مربوطه درب  
موتور را باز نگاه دارید.



هشدار

■ کنترل پیش از رانندگی

بسته و قفل شدن کامل درب موتور را کنترل نمایید.

اگر درب موتور به طور صحیح قفل نشود، ممکن است حین حرکت، ناگهان باز شده و منجر به تصادف و در نهایت صدمات جسمی جدی یا حتی مرگ گردد.

■ پس از جا زدن میله نگهدارنده در شکاف درب

مطمئن شوید که میله نگهدارنده درب موتور را نگه می‌دارد و از افتادن آن روی سر یا بدن جلوگیری می‌نماید.

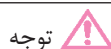

توجه

■ هنگام بستن درب موتور

پیش از بستن درب موتور، از برگرداندن میله نگهدارنده به گیره آن اطمینان حاصل نمایید. بستن درب موتور بدون برگرداندن میله نگهدارنده بطور مناسب، منجر به خم شدن درب موتور می‌شود.

## حالت قرار دادن جک

در صورت استفاده از جک، دستورالعمل‌های ارائه شده در کتابچه راهنما در مورد جک و جک زدن به طور ایمن را انجام دهید. در صورت بالا بردن خودرو با استفاده از جک، آن را به طور صحیح زیر خودرو قرار دهید. قرار دادن نادرست جک به خودرو صدمه زده و منجر به آسیب‌های جسمی می‌گردد.

◆ جلو

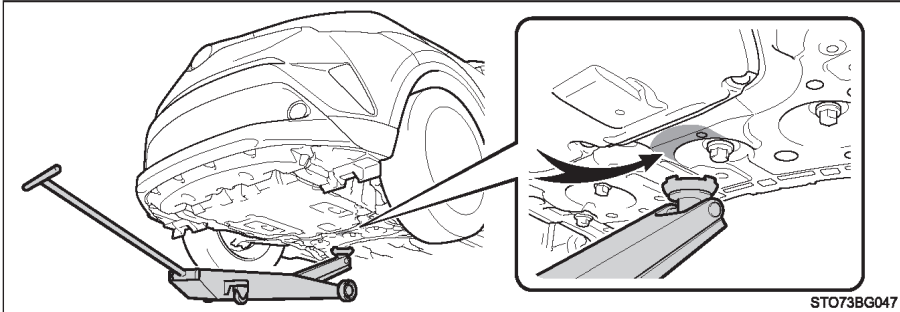

◆ عقب

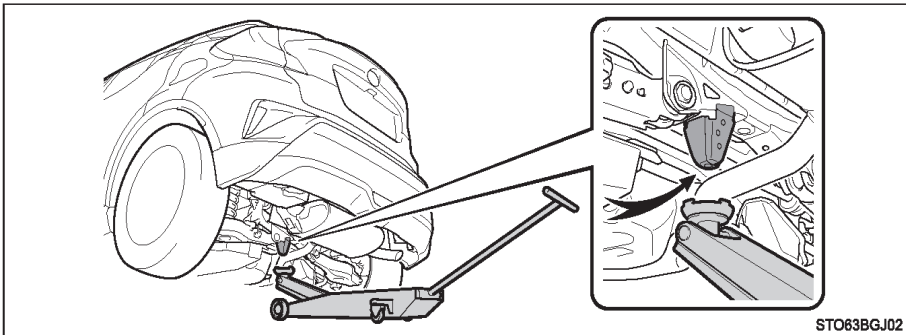

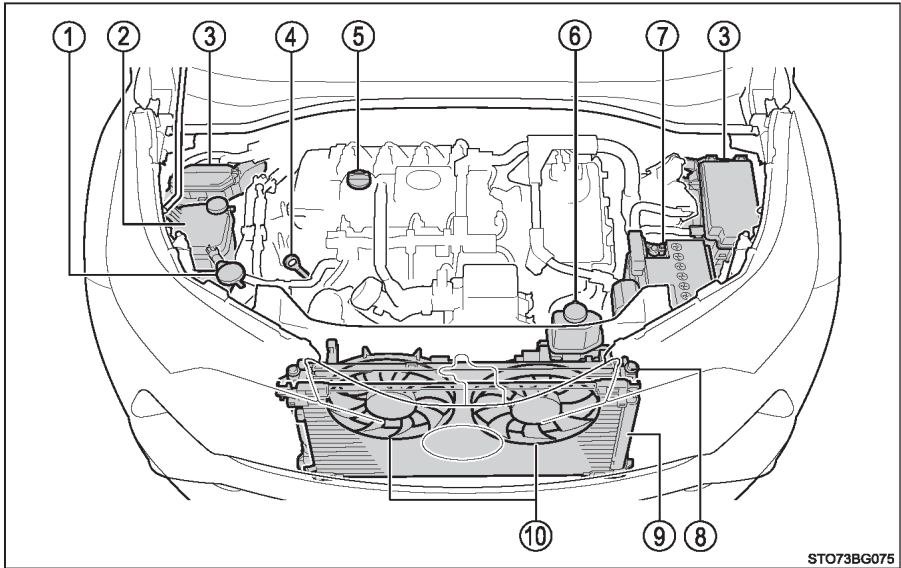

STO73BG075

- |  |  |
|--|--|
| ① مخزن مایع شیشه‌شوی (← صفحه ۵۳۹)          | ⑥ مخزن مایع خنک کننده اینترکولر (← صفحه ۵۳۳) |
| ② مخزن مایع خنک کننده موتور (← صفحه ۵۳۳)   | ⑦ باتری ۱۲ ولتی (← صفحه ۵۳۶)                 |
| ③ جعبه فیوزها (← صفحه ۵۶۴)                 | ⑧ رادیاتور (← صفحه ۵۳۵)                      |
| ④ میله اندازه‌گیری روغن موتور (← صفحه ۵۳۰) | ⑨ کندانسور (← صفحه ۵۳۵)                      |
| ⑤ درپوش مخزن روغن موتور (← صفحه ۵۳۱)       | ⑩ فن‌های خنک کننده الکتریکی                  |

## روغن موتور

پس از رسیدن دمای موتور به حد نرمال آن را خاموش کرده و با استفاده از گیج روغن، سطح روغن را کنترل نمایید.

### ■ کنترل روغن موتور

1 خودرو را در مکانی مسطح پارک کنید. پس از گرم شدن موتور و غیرفعال کردن سیستم هیبریدی، ۵ دقیقه منتظر بمانید تا روغن به پایین موتور بازگردد.

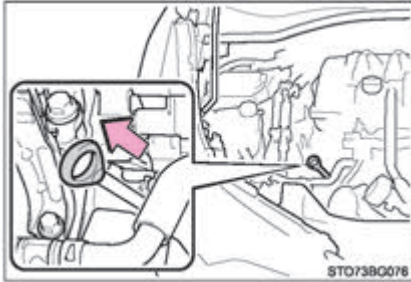

2 پارچه‌ای زیر میله اندازه‌گیری روغن نگه داشته و آن را بیرون بکشید.

3 میله اندازه‌گیری روغن را تمیز و پاک کنید.

4 میله اندازه‌گیری روغن را مجدد و کاملاً جا بزنید.

5 پارچه‌ای زیر میله اندازه‌گیری روغن نگه داشته و آن را بیرون کشیده، سطح روغن را کنترل و بررسی نمایید.

1 کم

2 متوسط

3 بیش از حد

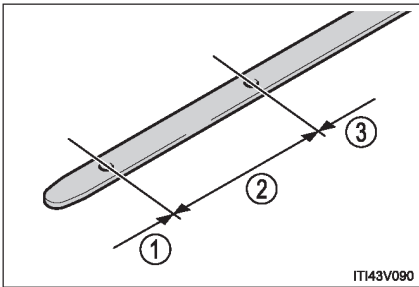

شکل گیج روغن متفاوت است و به نوع خودرو یا موتور بستگی دارد.

6 گیج روغن را تمیز کرده و کاملاً جا بزنید.

### افزودن روغن موتور

اگر سطح روغن موتور زیر یا نزدیک علامت کم است، روغن موتور مشابه درون موتور را بیافزایید.

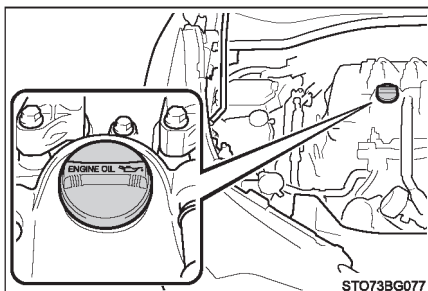

حتماً نوع روغن را کنترل کرده و پیش از افزودن روغن، وسایل مورد نیاز را آماده سازید.

انتخاب روغن موتور	← صفحه ۶۷۰
مقدار روغن (کم ← پر)	1.5 L (1.6 qt., 1.3 Imp.qt)
وسایل	قیف تمیز

- 1 در ب پرکن روغن را در خلاف جهت عقربه‌های ساعت چرخانده و باز کنید.
- 2 روغن موتور را آهسته افزوده و میله اندازه‌گیری روغن را کنترل نمایید.
- 3 در ب پرکن روغن را در جهت حرکت عقربه‌های ساعت چرخانده و سفت کنید.

### مصرف روغن موتور

مقدار معینی از روغن موتور حین رانندگی مصرف خواهد شد. در شرایط زیر، مصرف روغن افزایش یافته و باید بین فواصل سرویس، به مخزن روغن اضافه شود.

- زمانی که موتور نو است، به طور مثال مستقیماً پس از خرید خودرو یا تعویض موتور
- اگر کیفیت روغن پایین است یا روغن با ویسکوزیته نامناسب استفاده می‌شود.
- حین رانندگی با دور موتور بالا یا بار زیاد یا حین رانندگی با افزایش و کاهش مداوم سرعت یا حین یدک‌کشی
- کارکردن موتور به صورت درجا برای مدت طولانی یا زمانی که به دفعات در ترافیک سنگین رانندگی می‌کنید.



### هشدار

#### ■ روغن موتور مصرف شده (سوخته)

- روغن موتور سوخته حاوی مواد خطرناکی است که می‌تواند منجر به بیماری‌های پوستی شامل تورم و سرطان پوست گردد. بنابراین از تماس طولانی و مکرر با روغن موتور اجتناب نمایید. برای تمیز کردن روغن سوخته از روی پوست آن را با آب و صابون کاملاً بشویید.
- روغن سوخته و فیلتر روغن را به روش مناسب و ایمن دور بریزید. روغن سوخته و فیلتر روغن را همراه با زباله‌های خانگی، درون جوی آب یا روی زمین نیندازید.
- برای اطلاع از نحوه دور ریختن یا بازیافت این مواد، با عاملیت مجاز تویوتا یا تعمیرگاه‌های مجاز تویوتا، مراکز انجام سرویس یا فروشگاه‌های قطعات خودرو تماس حاصل نمایید.
- روغن موتور سوخته را از دسترس کودکان دور نگه دارید.

### توجه

#### ■ جلوگیری از صدمه دیدن جدی موتور

سطح روغن را به طور مرتب کنترل نمایید.

#### ■ حین تعویض روغن موتور

- مراقب باشید روغن موتور روی قطعات خودرو پاشیده نشود.
- از پرکردن بیش از حد مخزن خودداری نمایید، در غیر این صورت ممکن است موتور صدمه ببیند.
- در هر بار تعویض روغن موتور، سطح روغن روی گیج روغن را کنترل نمایید.
- از سفت شدن صحیح درپوش مخزن روغن اطمینان حاصل نمایید.

## مایع خنک کننده موتور

اگر حین سرد بودن سیستم هیبریدی، سطح مایع خنک کننده بین خطوط "FULL" و "LOW" روی مخزن قرار دارد، میزان مایع خنک کننده کافی است.

### مخزن مایع خنک کننده موتور

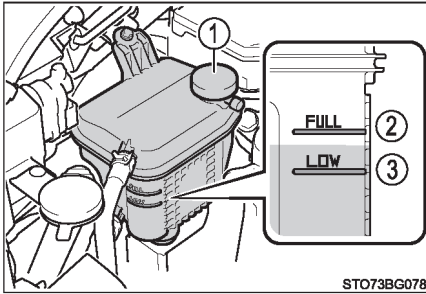

STO73BG078

① درپوش مخزن

② خط "FULL" (پر)

③ خط "LOW" (کم)

اگر سطح مایع خنک کننده زیر یا نزدیک خط "LOW" است، تا رسیدن آن به خط "FULL" مایع بیافزایید. (← صفحه ۶۵۷)

### مخزن مایع خنک کننده سیستم کنترل هیبریدی

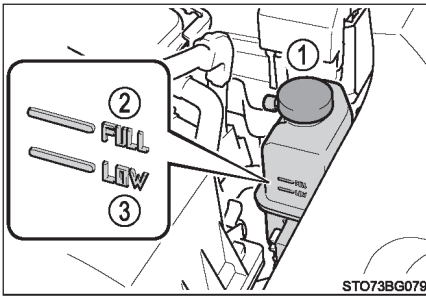

STO73BG079

① درپوش مخزن

② خط "F" (پر)

③ خط "L" (کم)

اگر سطح مایع خنک کننده زیر یا نزدیک خط "L" است، تا رسیدن آن به خط "F" مایع بیافزایید. (← صفحه ۶۵۷)

### انتخاب مایع خنک کننده

فقط از "مایع خنک کننده با عمر طولانی تویوتا" یا مایع خنک کننده مشابه با کیفیت بالا، بر پایه اتیلن گلیکول، فاقد اسید، بدون سیلیکات، فاقد نیترات، فاقد بورات با تکنولوژی اسید اورگانیک هیبریدی با عمر طولانی استفاده نمایید.

"مایع خنک کننده با عمر بسیار طولانی تویوتا" ترکیبی از ۵۰٪ مایع خنک کننده و ۵۰٪ آب دی یونیزه می‌باشد. (حداقل دما: [-31 F] [-35 C])

برای جزئیات بیشتر درباره مایع خنک کننده با عاملیت‌های مجاز تویوتا یا تعمیرگاه‌های مجاز تویوتا تماس حاصل نمایید.

### اگر سطح مایع خنک کننده در مدت کوتاهی پس از پرکردن، مجدداً کاهش یافت

به طور چشمی رادیاتور، شیلنگ‌ها، درب مخزن‌های مایع خنک کننده موتور و سیستم کنترل هیبرید، شیر تخلیه و واتر پمپ را کنترل نمایید.

در صورت عدم مشاهده نشتی، برای کنترل نشتی سیستم خنک کننده و کنترل درپوش به عاملیت مجاز تویوتا یا تعمیرگاه‌های مجاز تویوتا مراجعه نمایید.

### هشدار

#### ■ وقتی سیستم هیبریدی داغ است.

از باز کردن درب مخزن‌های مایع خنک‌کننده موتور و سیستم کنترل هیبرید خودداری نمایید. ممکن است حین بازکردن درب سیستم خنک‌کننده تحت فشار بالایی باشد و مایع خنک‌کننده داغ ممکن است به اطراف پاشیده و منجر به صدمات جسمی جدی مانند سوختگی گردد.

### توجه

#### ■ هنگام افزودن مایع خنک‌کننده

مایع خنک‌کننده نه آب خالی و نه ضدیخ کامل است. باید ترکیب صحیحی از آب و ضدیخ برای روانکاری مناسب و حفاظت از خوردگی و یخ زدگی فراهم شود. مطمئن شوید که برچسب ضدیخ یا مایع خنک‌کننده را مطالعه نموده‌اید.

#### ■ اگر مایع خنک‌کننده پاشیده شود

مراقب باشید بلافاصله آن را با آب بشویید تا رنگ و قطعات صدمه نبینند.

## رادیاتور و کندانسور

رادیاتور و کندانسور را کنترل کرده و هرگونه مواد خارجی را تمیز نمایید. اگر هرکدام از قطعات بیش از حد کثیف است یا از شرایط آن مطمئن نیستید، برای بازرسی خودرو به عاملیت مجاز تویوتا یا تعمیرگاه‌های مجاز تویوتا مراجعه نمایید.

### هشدار

■ در صورت داغ بودن سیستم هیبریدی از دست زدن به رادیاتور یا کندانسور خودداری نمایید چرا که این قطعات داغ بوده و منجر به صدمات جسمی جدی نظیر سوختگی می‌شوند.

## باتری ۱۲ ولتی

باتری ۱۲ ولتی را طبق موارد زیر کنترل و بررسی نمایید.

### ■ علائم هشدار

معنی علائم هشدار باتری ۱۲ ولتی به شرح زیر است :

اسید باتری		سیگار نکشید، شعله مستقیم را نزدیک نکنید، جرقه ایجاد نکنید.	
به دستورالعمل توجه نمایید.		از عینک محافظ استفاده کنید.	
گاز قابل انفجار		از دسترس کودکان دور نگه دارید.	

### ■ نمای بیرون باتری ۱۲ ولتی

مطمئن شوید که اتصالات باتری زنگ زده و اتصالات ضعیف نشده، ترک نخورده یا بست‌ها شل نشده‌اند.

① اتصالات

② بست نگهدارنده پایین

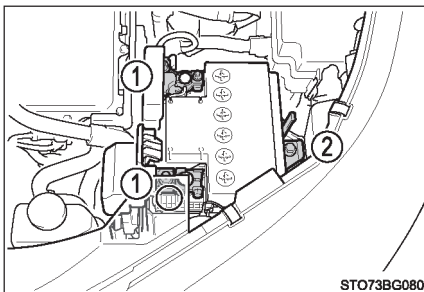

### پیش از شارژ باتری

- هنگام شارژ، باتری ۱۲ ولتی گاز هیدروژن قابل اشتعال و انفجار تولید می‌کند. بنابراین پیش از شارژ باتری، موارد زیر را در نظر بگیرید:
- اگر حین سوار بودن باتری ۱۲ روی خودرو، باتری را شارژ می‌کنید، اتصال بدنه (منفی) را حتماً جدا کنید.
- حین جدا کردن و اتصال کابل‌های شارژ به باتری ۱۲ ولتی، از قراردادن کلید شارژر در حالت خاموش اطمینان حاصل نمایید.

### پس از شارژ / اتصال مجدد باتری ۱۲ ولتی

- سیستم هیبریدی ممکن است روشن نشود. جهت ریست کردن موارد زیر را انجام دهید.
  - 1 اهرم تعویض دنده را در موقعیت پارک P قرار دهید.
  - 2 درب‌ها را باز و بسته کنید.
  - 3 سیستم هیبریدی را مجدداً فعال نمایید.
- بلافاصله پس از اتصال مجدد باتری ۱۲ ولتی، ممکن است درب‌ها با استفاده از سیستم ورود و استارت هوشمند باز نشوند. در این صورت، از فرستنده کنترل از راه دور بی‌سیم (ریموت) یا سوئیچ مکانیکی برای قفل کردن یا باز کردن قفل درب‌ها استفاده نمایید.
- حین قرار داشتن دکمه استارت در وضعیت تجهیزات جانبی ACCESSORY، سیستم هیبریدی را فعال نمایید. در صورت قرار داشتن دکمه استارت در موقعیت خاموش OFF، ممکن است سیستم هیبریدی فعال نشود. با این وجود با سعی مجدد، سیستم هیبریدی بطور عادی فعال می‌شود.
- توجه داشته باشید که وضعیت دکمه استارت توسط خودرو ثبت می‌شود. در صورت اتصال مجدد باتری ۱۲ ولتی، حالت دکمه استارت را به حالت قبل از جدا کردن باتری ۱۲ ولتی باز می‌گرداند. قبل از جدا کردن باتری ۱۲ ولتی از قراردادن دکمه استارت در موقعیت خاموش OFF مطمئن شوید. در صورتیکه وضعیت دکمه استارت قبل از خالی شدن شارژ باتری ۱۲ ولتی را نمی‌دانید، هنگام اتصال باتری بسیار دقت نمایید.
- سیستم هیبریدی را مجدداً فعال نمایید، پدال ترمز را فشار دهید و قرار گرفتن اهرم تعویض دنده را در هر موقعیتی تایید نمایید.
- اگر سیستم حتی پس از چندبار انجام موارد بالا فعال نگردید با عاملیت مجاز تویوتا یا تعمیرگاه‌های مجاز تویوتا تماس بگیرید.



### ■ مواد شیمیایی درون باتری ۱۲ ولتی

باتری ۱۲ ولتی حاوی اسید سولفوریک خورنده و سمی است و می‌تواند گاز هیدروژن قابل اشتعال و انفجار تولید کند. برای کاهش خطر مرگ یا صدمات جسمی جدی، حین کار بر روی یا در نزدیکی باتری ۱۲ ولتی پیشگیری‌های زیر را در نظر بگیرید:

- حین لمس اتصالات باتری ۱۲ ولتی با ابزارها جرقه ایجاد نکنید.
- از سیگار کشیدن یا روشن کردن کبریت در نزدیکی باتری ۱۲ ولتی خودداری نمایید.
- از تماس الکترولیت با چشمان، پوست و لباس تان جلوگیری نمایید.
- هرگز الکترولیت را تنفس نکرده یا نبلعید.
- حین کار در نزدیکی باتری ۱۲ ولتی از عینک‌های ایمنی برای محافظت استفاده کنید.
- باتری ۱۲ ولتی را در دسترس کودکان قرار ندهید.

### ■ مکان شارژ ایمن باتری ۱۲ ولتی

همیشه باتری ۱۲ ولتی را در مکان باز شارژ نمایید. از شارژ باتری ۱۲ ولتی در پارکینگ یا مکان بسته با تهویه نامناسب خودداری نمایید.

### ■ نحوه شارژ مجدد باتری ۱۲ ولتی

از شارژ معمولی (شارژ آهسته ۵ آمپر یا کمتر) استفاده نمایید. در صورت شارژ سریع ممکن است باتری ۱۲ ولتی منفجر گردد.

### ■ اقدامات اضطراری در ارتباط با مایع الکترولیت

- در صورت ورود مایع الکترولیت به چشم چشم‌ها را با آب تمیز به مدت حداقل ۱۵ دقیقه شسته و بلافاصله به مراکز پزشکی مراجعه نمایید. در صورت امکان حین رفتن به مراکز پزشکی، با استفاده از اسفنج یا پارچه چشمان را مرطوب نگه دارید.
- در صورت پاشیدن مایع الکترولیت روی پوست محدوده را کاملاً با آب بشوئید. در صورت احساس درد یا سوختگی، بلافاصله به مراکز پزشکی مراجعه نمایید.
- در صورت پاشیدن مایع الکترولیت روی لباس‌ها مایع الکترولیت می‌تواند از لباس عبور کرده و به پوست برسد. بلافاصله لباس‌ها را خارج کرده و در صورت لزوم مراحل بالا را دنبال نمایید.
- در صورت بلعیدن اتفاقی مایع الکترولیت مقدار زیادی آب یا شیر بنوشید. بلافاصله به مراکز پزشکی مراجعه نمایید.

هشدار 

■ در صورتیکه مایع الکترولیت باتری ۱۲ ولتی کافی نباشد چنانچه مقدار مایع درون باتری ۱۲ ولتی به اندازه کافی نباشد از باتری ۱۲ ولتی استفاده نکنید. احتمال خطر منفجر شدن باتری ۱۲ ولتی وجود دارد.

■ هنگام جدا کردن باتری ۱۲ ولتی ترمینال منفی (-) را از اتصال بدنه جدا نکنید. ترمینال منفی (-) جدا شده ممکن است با ترمینال مثبت (+) تماس پیدا کند و سبب اتصال کوتاه و در نتیجه صدمات جدی یا مرگ شود.

توجه 

■ هنگام شارژ باتری ۱۲ ولتی

هرگز حین فعال بودن سیستم هیبریدی، باتری ۱۲ ولتی را شارژ نکنید. همچنین مراقب باشید که تمام تجهیزات جانبی خاموش باشند.

### مایع شیشه‌شوی

در شرایط زیر مایع شیشه‌شوی اضافه نمایید:

- شیشه‌شوی کار نمی‌کند.
- پیغام هشدار در صفحه نمایش چندمنظوره نشان داده می‌شود. (در صورت تجهیز)

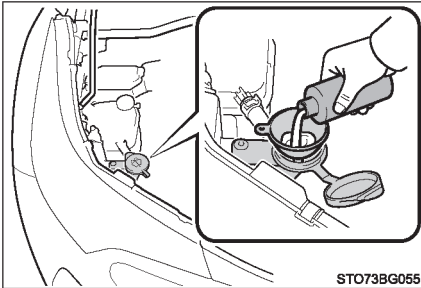

هشدار 

■ در صورت افزودن مایع شیشه‌شوی

هنگامی که سیستم هیبریدی داغ یا در حال کار کردن است، مایع شیشه‌شوی را اضافه نکنید، زیرا مایع شیشه‌شوی حاوی الکل است و ممکن است در صورت پاشیده شدن روی موتور و غیره باعث آتش‌سوزی شود.





توجه

- از افزودن هر مایعی بجز مایع شیشه شوی خودداری نمایید.  
از آب صابون یا ضدیخ موتور به جای مایع شیشه شوی استفاده نکنید.  
انجام این کار ممکن است منجر به صدمه دیدن رنگ خودرو شود.
- رقیق کردن مایع شیشه شوی  
شیشه شوی را به مقدار لازم با آب رقیق کنید.  
به دمای انجماد ذکر شده روی برچسب بطری مراجعه نمایید.

## لاستیک‌ها

لاستیک‌ها را بر اساس برنامه سرویس و نگهداری و همچنین میزان سایش آج‌ها تعویض یا جابه‌جا نمایید.

## بازدید لاستیک‌ها

لاستیک‌ها را از نظر مشخص بودن نشانگرهای سایش آج روی آن‌ها، کنترل و بررسی نمایید. همچنین لاستیک‌ها را از نظر سایش نامنظم مانند سایش بیش از اندازه روی یک طرف آج بررسی نمایید. وضعیت لاستیک زاپاس و فشار باد آن را در صورت جابه‌جا نکردن، بررسی و کنترل نمایید.

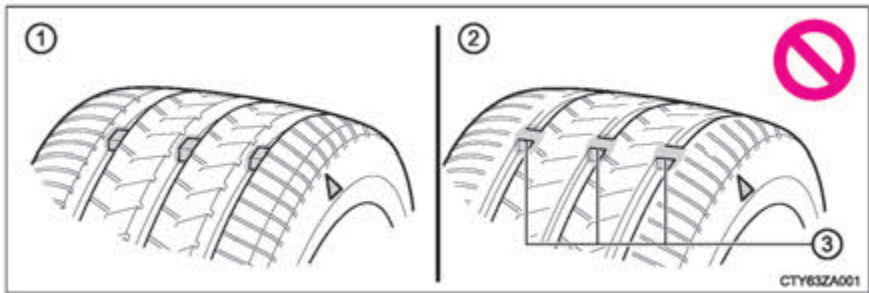

① آج نو

② آج ساییده شده

③ نشانگر سایش آج

محل نشانگرهای سایش آج به وسیله علائم "TWI" یا "▲" و غیره بر روی دیواره‌های هر لاستیک نمایش داده می‌شود. در صورت نمایان شدن نشانگرهای سایش آج، لاستیک‌ها را تعویض کنید.

### جابه‌جا نمودن لاستیک‌ها

لاستیک‌ها را به ترتیب نشان داده شده در تصویر جابه‌جا کنید.

◀ خودروهای مجهز به لاستیک زاپاس معمولی

◀ خودروهای فاقد لاستیک زاپاس معمولی

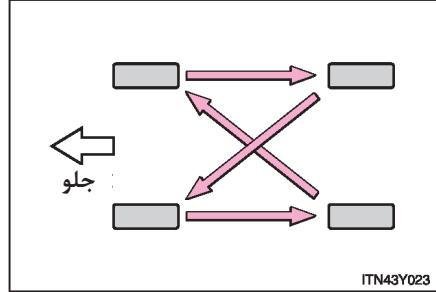
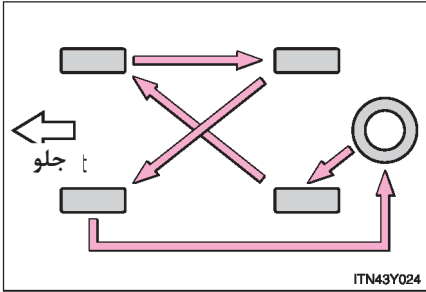

برای یکسان‌سازی سایش لاستیک و کمک به افزایش عمر لاستیک، تویوتا توصیه می‌کند هر 10000 Km (6000miles) لاستیک‌ها را جابه‌جا نمایید.

### سیستم هشدار فشار باد لاستیک

خودروی شما مجهز به سیستم هشدار فشار باد لاستیک می‌باشد که با استفاده از والوهای هشدار فشار باد لاستیک و فرستنده‌ها پیش از بروز مشکل جدی، فشار پایین باد لاستیک را شناسایی می‌کند. در صورت افت فشار باد لاستیک تا مقدار کمتر از سطح از پیش تعیین شده، با روشن شدن چراغ هشدار راننده مطلع می‌شود. (← صفحه ۵۹۹)



#### ◆ نصب والو هشدار فشار باد لاستیک و فرستنده‌ها

هنگام تعویض لاستیک‌ها یا چرخ‌ها، والوهای هشدار فشار باد و فرستنده‌ها باید نصب شوند. هنگام نصب والوهای هشدار فشار باد لاستیک و فرستنده‌های جدید، کدهای ID جدیدی باید در کامپیوتر بخش هشدار فشار باد لاستیک ثبت شود و سیستم هشدار فشار باد لاستیک‌ها ریست گردد. کدهای ID مربوط به والوهای هشدار فشار باد لاستیک و فرستنده را توسط عاملیت مجاز تویوتا یا تعمیرگاه‌های مجاز تویوتا ثبت نمایید. (← صفحه ۵۴۵)



#### ◆ ریست کردن سیستم هشدار فشار باد لاستیک

در صورت تغییر اندازه لاستیک، سیستم هشدار فشار باد لاستیک را باید ریست نمایید. هنگامی که سیستم هشدار فشار باد لاستیک ریست شد، فشار باد لاستیک فعلی به عنوان فشار مرجع تنظیم می‌گردد.

### ■ نحوه ریست کردن سیستم هشدار فشار باد لاستیک

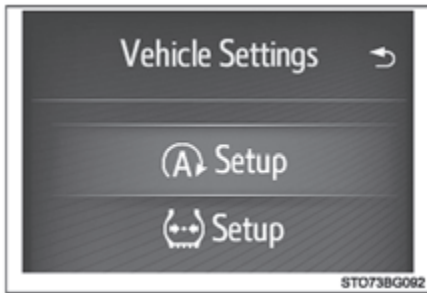
- 1 خودرو را در مکان امنی پارک کنید و دکمه استارت را در موقعیت خاموش OFF قرار دهید. حین حرکت خودرو عملکرد ریست را نمی‌توان انجام داد.
- 2 فشار باد لاستیک را در سطح فشار باد لاستیک سرد توصیه شده تنظیم نمایید. (← صفحه ۶۷۴). از تنظیم فشار باد لاستیک در سطح فشار باد سرد توصیه شده مطمئن شوید. براساس این سطح فشار باد، سیستم هشدار باد لاستیک فعال می‌شود.
- 3 دکمه استارت را در موقعیت روشن "ON" قرار دهید.
- 4 با فشار دادن کلیدهای ">" یا "<" کنترل صفحه کیلومتر  را انتخاب نمایید. (← صفحه ۱۲۹)
- 5 با فشار دادن کلیدهای "۸" یا "۷" کنترل صفحه کیلومتر گزینه "Vehicle settings" (تنظیمات خودرو) را انتخاب کنید و سپس دکمه  را فشار دهید تا صفحه منو نمایش داده شود.



- 6 با فشار دادن کلیدهای "۸" یا "۷" کنترل صفحه کیلومتر  را انتخاب نمایید و سپس دکمه  را فشار داده و نگه دارید.

- 7 در صورت کامل شدن عملکرد ریست، پیغامی در صفحه نمایش چندمنظوره نشان داده می‌شود و چراغ هشدار فشار باد لاستیک سه مرتبه چشمک می‌زند.

## ◆ ثبت کدهای ID

والو هشدار فشار باد لاستیک و فرستنده مجهز به کد ID خاصی می‌باشند. هنگام تعویض والو هشدار فشار باد لاستیک و فرستنده، لازم است کد ID ثبت گردد. این کد را توسط عاملیت مجاز تویوتا یا تعمیرگاه‌های مجاز تویوتا ثبت نمایید.

### ■ هنگام تعویض لاستیک‌های خودرو

درمواقع زیر لاستیک‌ها باید تعویض شوند:

- نشانگرهای سایش آج روی لاستیک مشخص باشند.
  - اگر لاستیک صدماتی نظیر بریدگی، پارگی یا ترک عمیق داشته باشد به اندازه‌ای که نخ‌ها معلوم باشند، تورم نشانگر صدمات داخلی است.
  - لاستیک مکرراً باد خالی می‌کند یا پارگی و دیگر صدمات از لحاظ اندازه و موقعیت طوری هستند که نمی‌توان آن را تعمیر کرد.
- در صورتی که مطمئن نیستید، با عاملیت مجاز تویوتا یا تعمیرگاه‌های مجاز تویوتا تماس حاصل نمایید.

### ■ تعویض لاستیک‌ها و چرخ‌ها

در صورت ثبت نشدن کد ID والو هشدار فشار باد لاستیک و فرستنده، سیستم هشدار فشار باد لاستیک به درستی کار نخواهد کرد. پس از رانندگی حدود ۱۰ دقیقه، چراغ هشدار فشار باد لاستیک به مدت یک دقیقه چشمک زده و برای نشان دادن وجود عیب در سیستم روشن باقی می‌ماند.

### ■ عمر لاستیک

هر لاستیکی با عمر بیش از ۶ سال باید توسط تکنیسین ماهر بازدید شود؛ حتی اگر هرگز یا بسیار کم استفاده شده یا صدمه واضحی روی آن دیده نشود.

### ■ کنترل دوره‌ای فشار باد لاستیک‌ها

سیستم هشدار فشار باد لاستیک جایگزین بازدیدهای دوره‌ای فشار باد لاستیک نمی‌باشد. از کنترل فشار باد لاستیک‌ها به عنوان قسمتی از بازدیدهای دوره‌ای خودرو مطمئن شوید.

■ اگر آج لاستیک‌های یخ‌شکن در اثر سایش کمتر از (0.16 in.) 4 mm شده است.

تاثیر لاستیک‌ها به عنوان لاستیک یخ‌شکن از بین رفته است.

### ■ شرایطی که ممکن است باعث عملکرد نادرست سیستم هشدار فشار باد لاستیک‌ها شود

- در موارد زیر، سیستم هشدار فشار باد لاستیک‌ها ممکن است به درستی کار نکند.
  - استفاده از چرخ‌های غیر اصلی تویوتا
  - تعویض لاستیک با لاستیکی که OE (تجهیزات اصلی) نمی‌باشد.
  - تعویض لاستیک با لاستیکی که دارای سایز توصیه شده نمی‌باشد.
  - در صورت استفاده از زنجیر چرخ و غیره
  - مجهز بودن به لاستیک‌هایی با قابلیت راندن حین پنچری
  - در صورت استفاده از برچسب روی شیشه‌ها که بر عملکرد سیگنال‌های امواج رادیویی تأثیر می‌گذارد.
  - وجود برف یا یخ فراوان روی خودرو، به خصوص در اطراف چرخ‌ها یا شل‌گیرها
  - فشار باد لاستیک بسیار بیشتر از مقدار توصیه شده باشد.
  - در صورت استفاده از چرخ بدون والوها هشدار فشار باد لاستیک و فرستنده‌ها
  - در صورتی که کد ID روی والوهای هشدار فشار باد لاستیک و فرستنده‌ها در کامپیوتر هشدار فشار باد لاستیک ثبت نشده باشد.
- ممکن است شرایط زیر بر عملکرد لاستیک‌ها تأثیر بگذارد.
  - نزدیک به فرستنده تلویزیونی، نیروگاه، پمپ بنزین، ایستگاه رادیویی، صفحه نمایش‌های بزرگ، فرودگاه یا دیگر ساختمان‌ها که امواج رادیویی قوی یا نویز الکتریکی ایجاد می‌کنند.
  - همراه داشتن رادیوی قابل حمل، تلفن همراه، تلفن بی‌سیم یا دیگر دستگاه‌های ارتباطی بی‌سیم
- هنگام پارک خودرو، ممکن است زمان کافی برای اعلام هشدار هنگام استارت زدن یا خاموش کردن افزایش یابد.
- در صورت کاهش سریع فشار باد لاستیک‌ها، به عنوان مثال، زمان ترکیدن لاستیک، ممکن است سیستم هشدار فعال نشود.

### ■ عملکرد ریست

- پس از تنظیم فشار باد لاستیک‌ها از ریست کردن سیستم مطمئن شوید. همچنین قبل از تنظیم فشار باد لاستیک‌ها یا ریست کردن سیستم از سرد بودن لاستیک مطمئن شوید.
- اگر بطور اتفاقی حین ریست کردن سیستم، دکمه استارت در موقعیت خاموش OFF قرار دهید. زمانی بعدی که دکمه استارت را در موقعیت روشن "ON" قرار می‌دهید، نیازی به فشار دادن مجدد کلید ریست برای انجام عملکرد اتوماتیک ریست نمی‌باشد.
- در صورت فشار دادن تصادفی کلید ریست زمانی که به عملکرد ریست نیازی ندارید، هنگام سرد بودن لاستیک‌ها، فشار باد لاستیک را به میزان تعیین شده تنظیم کرده و مجدد عملکرد ریست را انجام دهید.

### ■ عملکرد سیستم هشدار در سیستم هشدار فشار باد لاستیک

بسته به شرایط ریست، عملکرد سیستم هشدار در سیستم هشدار فشار باد لاستیک تغییر می‌کند. به همین دلیل، حتی اگر فشار باد لاستیک به اندازه کافی به سطح پایین نرسد یا فشار باد لاستیک بیشتر از فشار تنظیم شده در زمان ریست سیستم باشد، ممکن است سیستم هشدار دهد.

### ■ زمانی که عملکرد ریست سیستم هشدار فشار باد لاستیک‌ها انجام نمی‌شود

- عملکرد ریست در چند دقیقه انجام می‌گیرد. با این وجود، در موارد زیر، تنظیمات ثبت نشده و سیستم به درستی عمل نمی‌کند. اگر اقدام مکرر برای ثبت تنظیمات فشار باد لاستیک‌ها موفقیت آمیز نباشد، جهت بررسی خودرو به عاملیت مجاز تویوتا یا تعمیرگاه‌های مجاز تویوتا مراجعه نمایید.
- در صورت ریست کردن، چراغ هشدار فشار باد لاستیک ۳ مرتبه چشمک نمی‌زند و پیغام تنظیمات در صفحه نمایش چندمنظوره نمایش داده نمی‌شود.
- از زمان انجام ریست و پس از رانندگی در مدت زمان معینی، پس از چشمک زدن چراغ به مدت یک دقیقه، چراغ هشدار روشن می‌شود.

### ■ ثبت کدهای ID

کدهای ID مربوط به والو هشدار فشار باد و فرستنده‌ها در دو سری از چرخ‌ها قابل ثبت می‌باشند. در صورتی که کدهای ID برای چرخ‌های دارای لاستیک معمولی و لاستیک یخ شکن ثبت گردند حین تعویض لاستیک‌های معمولی با لاستیک‌های یخ شکن نیازی به ثبت کدهای ID نمی‌باشد. جهت کسب اطلاعات بیشتر در مورد تغییر دادن کدهای ID، با عاملیت مجاز تویوتا یا تعمیرگاه‌های مجاز تویوتا تماس بگیرید.



■ تأییدیه سیستم هشدار فشار باد لاستیک

<p>The latest "DECLARATION of CONFORMITY "(DoC) is available at the following:DoC address :  <a href="http://www.pacific-ind.co.jp/eng/products/car/tpms/doc/">http://www.pacific-ind.co.jp/eng/products/car/tpms/doc/</a></p>

<p>Hereby, PACIFIC INDUSTRIAL CO.,LTD., declares that this PMV-C215 is in compliance with the essential requirements and other relevant provisions of Directive 1999/5/EC.</p>
<p>PACIFIC INDUSTRIAL CO.,LTD. vakuuttaa täten että PMV-C215 tyyppinen laite on direktiivin 1999/5/EY oleellisten vaatimusten ja sitä koskevien direktiivin muiden ehtojen mukainen.</p>
<p>Hierbij verklaart PACIFIC INDUSTRIAL CO.,LTD. dat het toestel PMV-C215 in overeenstemming is met de essentiële eisen en de andere relevante bepalingen van richtlijn 1999/5/EG.</p>
<p>Par la présente PACIFIC INDUSTRIAL CO.,LTD. déclare que l'appareil PMV-C215 est conforme aux exigences essentielles et aux autres dispositions pertinentes de la directive 1999/5/CE.</p>
<p>Härmed intygar PACIFIC INDUSTRIAL CO.,LTD. att denna PMV-C215 står i överensstämmelse med de väsentliga egenskapskrav och övriga relevanta bestämmelser som framgår av direktiv 1999/5/EG</p>
<p>Undertegnede PACIFIC INDUSTRIAL CO.,LTD. erklærer herved, at følgende udstyr PMV-C215 overholder de væsentlige krav og øvrige relevante krav i direktiv 1999/5/EF.</p>
<p>Hiermit erkläre PACIFIC INDUSTRIAL CO.,LTD., dass sich das Gerät PMV-C215 in Übereinstimmung mit den grundlegenden Anforderungen und den übrigen einschlägigen Bestimmungen der Richtlinie 1999/5/EG befindet.</p>
<p>ΜΕ ΤΗΝ ΠΑΡΟΥΣΑ PACIFIC INDUSTRIAL CO.,LTD. ΔΗΛΩΝΕΙ ΟΤΙ PMV-C215 ΣΥΜΜΟΡΦΩΝΕΤΑΙ ΠΡΟΣ ΤΙΣ ΟΥΣΙΩΔΕΙΣ ΑΠΑΙΤΗΣΕΙΣ ΚΑΙ ΤΙΣ ΛΟΙΠΕΣ ΣΧΕΤΙΚΕΣ ΔΙΑΤΑΞΕΙΣ ΤΗΣ ΟΔΗΓΙΑΣ 1999/5/ΕΚ.</p>

<p>Con la presente PACIFIC INDUSTRIAL CO.,LTD. dichiara che questo PMV-C215 è conforme ai requisiti essenziali ed alle altre disposizioni pertinenti stabilite dalla direttiva 1999/5/CE.</p>
<p>Por medio de la presente PACIFIC INDUSTRIAL CO.,LTD. declara que el PMV-C215 cumple con los requisitos esenciales y cualesquiera otras disposiciones aplicables o exigibles de la Directiva 1999/5/CE.</p>
<p>PACIFIC INDUSTRIAL CO.,LTD. declara que este PMV-C215 está conforme com os requisitos essenciais e outras disposições da Directiva 1999/5/CE.</p>
<p>Hawnhekk, PACIFIC INDUSTRIAL CO.,LTD., jiddikjara li dan PMV-C215 jikkonforma mal-htigijiet essenzjali u ma provvedimenti oħrajn rilevanti li hemm fid-Direttiva 1999/5/EC.</p>
<p>Käesolevaga kinnitab PACIFIC INDUSTRIAL CO.,LTD. seadme PMV-C215 vastavust direktiivi 1999/5/EÜ põhinõuetele ja nimetatud direktiivist tulenevatele teistele asjakohastele sätetele.</p>
<p>Alulírott, PACIFIC INDUSTRIAL CO.,LTD. nyilatkozom, hogy a PMV-C215 megfelel a vonatkozó alapvető követelményeknek és az 1999/5/EC irányelv egyéb előírásainak.</p>
<p>PACIFIC INDUSTRIAL CO.,LTD. tímto vyhlasuje, že PMV-C215 spĺňa základné požiadavky a všetky príslušné ustanovenia Smernice 1999/5/ES.</p>
<p>PACIFIC INDUSTRIAL CO.,LTD. tímto prohlašuje, že tento PMV-C215 je ve shodě se základními požadavky a dalšími příslušnými ustanoveními směrnice 1999/5/ES.</p>
<p>PACIFIC INDUSTRIAL CO.,LTD. izjavlja, da je ta PMV-C215 v skladu z bistvenimi zahtevami in ostalimi relevantnimi določili direktive 1999/5/ES.</p>
<p>Šiuo PACIFIC INDUSTRIAL CO.,LTD. deklaruoja, kad šis PMV-C215 atitinka esminius reikalavimus ir kitas 1999/5/EB Direktyvos nuostatas.</p>

<p>Ar šo PACIFIC INDUSTRIAL CO.,LTD. deklārē, ka PMV-C215 atbilst Direktīvas 1999/5/EK būtiskajām prasībām un citiem ar to saistītajiem noteikumiem.</p>
<p>Niniejszym PACIFIC INDUSTRIAL CO.,LTD. oświadcza, że PMV-C215 jest zgodny z zasadniczymi wymogami oraz pozostałymi stosownymi postanowieniami Dyrektywy 1999/5/EC.</p>
<p>Hér með lýsir PACIFIC INDUSTRIAL CO.,LTD. yfir því að PMV-C215 er í samræmi við grunnkröfur og aðrar kröfur, sem gerðar eru í tilskipun 1999/5/EC.</p>
<p>PACIFIC INDUSTRIAL CO.,LTD. erklærer herved at utstyret PMV-C215 er i samsvar med de grunnleggende krav og øvrige relevante krav i direktiv 1999/5/EF.</p>
<p>С настояще то, PACIFIC INDUSTRIAL CO.,LTD., декларира, че PMV-C215 е в съответствие със съществените изисквания и другите приложими разпоредби на Директива 1999/5/EC.</p>
<p>Prin prezenta, PACIFIC INDUSTRIAL CO.,LTD., declară că aparatul PMV-C215 este în conformitate cu cerințele esențiale și cu alte prevederi pertinente ale Directivei 1999/5/CE.</p>
<p>Ovim , PACIFIC INDUSTRIAL CO.,LTD., izjavljuje da ovaj PMV-C215 je usklađen sa bitnim zahtjevima i drugim relevantnim odredbama Direktive 1999/5/EC.</p>
<p>Ovim, PACIFIC INDUSTRIAL CO.,LTD., deklarirše da je PMV-C215 u skladu sa osnovnim zahtevima i ostalim relevantnim odredbama Direktive 1999/5/EC.</p>
<p>Ovim PACIFIC INDUSTRIAL CO.,LTD., izjavljuje da je PMV-C215 u skladu sa bitnim zahtjevima i drugim relevantnim odredbama Direktive 1999/5/EC.</p>
<p>Me anë të kësaj, PACIFIC INDUSTRIAL CO, LTD., Deklaron se ky PMV-C215 është në përputhje me kërkesat themelore dhe dispozitat e tjera përkatëse të direktivës 1999/5/EC.</p>

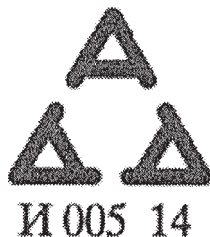

هشدار

### ■ هنگام بازرسی یا تعویض لاستیک‌ها

- برای جلوگیری از تصادف، توصیه‌های زیر را در نظر بگیرید.
- عدم توجه به موارد زیر می‌تواند منجر به صدمه دیدن قطعات سیستم انتقال قدرت و همچنین ایجاد خطر در کنترل خودرو و تصادف و در نتیجه صدمات جسمی جدی و حتی مرگ گردد.
- از لاستیک‌هایی که مدل‌ها و طرح‌های آج ساخت آن‌ها با هم متفاوت است، استفاده نکنید.
- همچنین لاستیک‌ها با سایز آج متفاوت را با هم استفاده نکنید.
- فقط از سایزهای لاستیک توصیه شده تویوتا استفاده کنید.
- از لاستیک‌های با ساختار متفاوت (رادپال، دوجهته یا دو جهته مورب) با هم استفاده نکنید.
- از لاستیک‌های تابستانی، چهار فصل و زمستانی با هم استفاده نکنید.
- از لاستیک‌های دست دوم استفاده نکنید.
- اگر نمی‌دانید لاستیک‌ها قبلاً چگونه استفاده شده‌اند، از آن‌ها استفاده نکنید.
- خودروهای مجهز به چرخ زاپاس سایز کوچک: در صورت نصب چرخ زاپاس سایز کوچک در خودرو، آن را یدک نکشید.

### ■ هنگام ریست در سیستم هشدار فشار باد لاستیک

- بدون اینکه ابتدا فشار باد لاستیک‌ها را در سطح از پیش تعیین شده تنظیم نمایید، از انجام عملکرد ریست هشدار فشار باد لاستیک خودداری نمایید. در غیر این صورت، اگر فشار باد لاستیک کم باشد، چراغ هشدار فشار باد لاستیک ممکن است روشن نشود یا اگر فشار باد لاستیک نرمال باشد ممکن است این چراغ روشن شود.



توجه

### ■ تعمیر یا تعویض لاستیک‌ها، چرخ‌ها، والوهای هشدار فشار باد لاستیک، فرستنده‌ها و درپوش والو لاستیک

- هنگام نصب یا پیاده کردن چرخ‌ها، لاستیک‌ها یا والوهای هشدار فشار باد لاستیک و فرستنده‌ها، اگر بدرستی انجام نشوند ممکن است والوهای هشدار فشار باد لاستیک و فرستنده‌ها آسیب ببینند با عاملیت مجاز توپوتا یا تعمیرگاه‌های مجاز توپوتا تماس بگیرید.
- از نصب درپوش‌های والو مطمئن شوید. در صورت نصب نکردن درپوش والو لاستیک، ممکن است آب وارد والوهای هشدار فشار باد لاستیک شود و عملکرد آن‌ها محدود گردد.
- هنگام تعویض درپوش والوهای لاستیک، از درپوش والوهای غیر اصلی (توصیه نشده) استفاده نکنید درپوش ممکن است گیر کند.

### ■ رانندگی در جاده‌های ناهموار

حین رانندگی در جاده‌های ناهموار با سطح سست یا پر دست انداز بسیار دقت کنید. این شرایط می‌تواند منجر به کم شدن فشار باد لاستیک و کاهش ضربه‌گیری لاستیک‌ها گردد. به علاوه رانندگی در جاده‌های پر دست انداز می‌تواند به خود لاستیک‌ها نیز صدمه زده، منجر به آسیب دیدن بدنه و چرخ‌های خودرو گردد.

### ■ برای جلوگیری از صدمه زدن به والوهای هشدار فشار باد لاستیک‌ها و فرستنده‌ها

در صورت تعمیر لاستیک با استفاده از مایعات نشت‌گیر، ممکن است والو هشدار فشار باد لاستیک و فرستنده بدرستی کار نکنند. در صورت استفاده از مایع نشت‌گیر، بلافاصله با عاملیت مجاز توپوتا یا تعمیرگاه‌های مجاز توپوتا تماس بگیرید. پس از استفاده از مایع نشت‌گیر، حین تعمیر یا تعویض لاستیک، از تعویض والو هشدار فشار باد لاستیک و فرستنده‌ها مطمئن شوید. (← صفحه ۵۴۳)

### ■ اگر فشار باد هر کدام از لاستیک‌ها حین رانندگی کم شود

به رانندگی ادامه ندهید، در غیر این صورت ممکن است لاستیک‌ها و/یا چرخ‌ها صدمه ببینند.

## فشار باد لاستیک

اطمینان حاصل نمایید که فشار باد صحیح لاستیک حفظ شده است و حداقل ماهی یکبار آن را تنظیم نمایید. با این وجود، تویوتا توصیه می‌کند فشار باد لاستیک را هر دو هفته یکبار کنترل نمایید. (← صفحه ۶۷۴)

### تأثیرات فشار باد نادرست

رانندگی با لاستیک دارای باد نادرست منجر به صدمات زیر می‌گردد:

- کاهش مصرف سوخت
  - کاهش آسایش در رانندگی و فرمان‌پذیری ضعیف خودرو
  - کاهش عمر مفید لاستیک بدلیل سایش لاستیک
  - کاهش ایمنی
  - صدمه دیدن بخش انتقال قدرت
- اگر لاستیک به باد کردن مکرر نیاز دارند، آن را در عاملیت مجاز تویوتا یا تعمیرگاه‌های مجاز تویوتا کنترل نمایید.

### دستورالعمل‌های مربوط به کنترل فشار باد لاستیک

- حین کنترل فشار باد لاستیک موارد زیر را مد نظر قرار دهید:
- فشار باد لاستیک‌ها را حین سرد بودن کنترل و بررسی نمایید.
- اگر خودرو حداقل به مدت ۳ ساعت پارک شده یا بیش از 1.5 km یا 1 mile با آن رانندگی نکرده‌اید، فشار باد صحیح لاستیک سرد را اندازه‌گیری کنید.
- همیشه از گیج فشار لاستیک استفاده نمایید.
- بررسی مقدار فشار باد لاستیک با توجه به ظاهر لاستیک مشکل است.
- بالا بودن فشار باد لاستیک پس از رانندگی بدلیل گرمای تولید شده در لاستیک عادی است. از کم کردن باد لاستیک پس از رانندگی خودداری نمایید.
- وزن سرنشینان و بارها باید به نحوی قرار گیرد که خودرو تعادل داشته باشد.

### هشدار

#### ■ فشار صحیح برای حفظ عملکرد لاستیک حائز اهمیت است.

لاستیک‌ها را به طور صحیح باد کنید. اگر لاستیک‌ها بدرستی باد نشوند، ممکن است اتفاقات زیر رخ داده و منجر به تصادف و در نتیجه آن صدمات جسمی جدی یا حتی مرگ گردد:

- سایش بیش از حد
- سایش نامووار
- فرمان‌پذیری ضعیف
- ترکیدن لاستیک‌ها در صورت داغ شدن بیش از حد
- نشستی باد از بین لاستیک و چرخ
- تغییر شکل چرخ و یا صدمه دیدن لاستیک
- امکان بالای صدمه دیدن لاستیک حین رانندگی (در اثر خطرات جاده‌ای، باز شدن اتصالات، لبه‌های تیز در جاده و غیره)

### توجه

#### ■ حین بازرسی و تنظیم باد لاستیک

از قراردادن درپوش والو بر روی آن اطمینان حاصل نمایید. اگر درپوش والو بدرستی نصب نشود ممکن است گرد و خاک و رطوبت وارد والو شده و منجر به نشستی باد گردد و در نتیجه باعث کاهش فشار باد لاستیک می‌شود.

## چرخ‌ها (رینگ و لاستیک)

اگر رینگ خم شده، ترک خورده یا به شدت زنگ زده، باید آن را تعویض نمایید. در غیر این صورت، ممکن است لاستیک از رینگ جدا شده و منجر به از دست دادن کنترل خودرو شود.

### انتخاب رینگ

حین تعویض رینگ‌ها، مراقب باشید که رینگ‌های تعویض شده ظرفیت بار، قطر، عرض لبه و دهانه (inset)\* یکسان داشته باشند.

تعویض رینگ‌ها باید در عاملیت مجاز تویوتا یا تعمیرگاه‌های مجاز تویوتا انجام شود.  
\*: شناخته شده به صورت "آفست offset"

تویوتا استفاده از موارد زیر را توصیه نمی‌کند:

- رینگ‌هایی با اندازه یا نوع متفاوت
- رینگ‌های دست دوم
- رینگ‌های خم شده که مجدداً صاف شده‌اند.

### پیشگیری‌های مرتبط با رینگ آلومینیومی (در صورت تجهیز)

- از مهره‌ها و آچارهای چرخ تویوتا، طراحی شده برای چرخ‌هایی با رینگ آلومینیومی استفاده کنید.
- حین جا به جا کردن، تعمیر یا تعویض لاستیک‌ها، پس از 1600 km (1000 miles) رانندگی، سفت بودن مهره‌های چرخ را کنترل نمایید.
- مراقب باشید حین استفاده از زنجیر چرخ، به رینگ آلومینیومی صدمه نزنید.
- حین بالانس نمودن چرخ‌ها فقط از بالانس‌های اصلی تویوتا یا مشابه و چکش لاستیکی یا پلاستیکی استفاده نمایید.



### ■ هنگام تعویض چرخ‌ها

چرخ‌های خودرو مجهز به والوهای هشدار فشار باد لاستیک و فرستنده‌ها می‌باشند (غیر از لاستیک زاپاس فشرده (سایز کوچک)) که اجازه می‌دهد قبل از بروز حادثی که باعث کم شدن فشار باد لاستیک می‌شود سیستم هشدار فشار باد لاستیک، هشدار دهد. هر زمان که چرخ‌ها تعویض شوند، والوهای هشدار فشار باد لاستیک و فرستنده‌ها باید نصب شوند. (← صفحه ۵۴۳)

### هشدار !

#### ■ هنگام تعویض رینگ و لاستیک

- از رینگ و لاستیک دارای اندازه‌های بجز موارد توصیه شده در کتابچه راهنما استفاده نکنید، چرا که منجر به از دست دادن کنترل خودرو می‌گردد.
- حین پنچرگیری چرخ‌های تیوبلس، از تیوب داخلی استفاده نکنید. این کار می‌تواند منجر به تصادف، صدمات جسمی جدی و حتی مرگ گردد.

#### ■ هنگام بستن مهره‌های چرخ

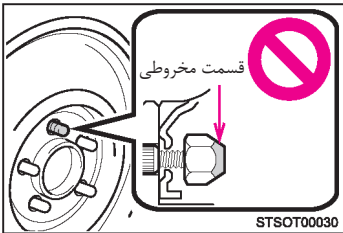

- مراقب باشید هنگام نصب مهره‌ها، قسمت مخروطی باید به سمت داخل باشد. نصب مهره‌ها در صورتی که قسمت مخروطی به سمت بیرون باشد می‌تواند منجر به شکستن رینگ و در نتیجه بیرون آمدن چرخ حین رانندگی شود که خود می‌تواند منجر به تصادف، صدمات جسمی جدی و حتی مرگ گردد.

- هرگز روی مهره‌ها یا پیچ‌های چرخ روغن یا گریس نمالید. روغن یا گریس می‌تواند منجر به سفت شدن بیش از حد مهره‌ها و در نتیجه صدمه دیدن پیچ‌ها یا دیسک‌های چرخ گردد. علاوه براین، روغن یا گریس ممکن است منجر به شل شدن مهره‌های چرخ و بیرون آمدن چرخ شود، که می‌تواند باعث تصادف، صدمات جسمی جدی و حتی مرگ گردد. روغن و گریس را از روی مهره‌ها و پیچ‌های چرخ تمیز کنید.

هشدار 

- استفاده از رینگ‌های آسیب دیده ممنوع است. از رینگ‌های ترک خورده یا تغییر شکل یافته استفاده نکنید. این کار می‌تواند منجر به نشستی باد لاستیک حین رانندگی و در نتیجه تصادف گردد.
- بلند کردن رینگ‌ها (خودروهای مجهز به لاستیک با رینگ ۱۶ اینچی) اگر رینگ را از طریق قالباق بلند کنید، ممکن است رینگ از قالباق جدا شده و به زمین بیفتد.

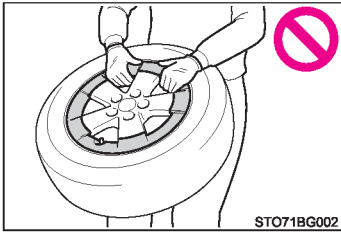

توجه 

- تعویض والوهای هشدار فشار باد لاستیک و فرستنده‌ها
  - به دلیل تأثیر داشتن تعویض یا تعمیر لاستیک‌ها بر والوهای هشدار فشار باد لاستیک و فرستنده‌ها، لاستیک‌ها را توسط عاملیت مجاز تویوتا یا تعمیرگاه‌های مجاز تویوتا سرویس نمایید.
  - همچنین برای خرید والوهای هشدار فشار باد لاستیک و فرستنده‌ها به عاملیت مجاز تویوتا یا تعمیرگاه‌های مجاز تویوتا مراجعه نمایید.
  - مطمئن شوید در خودرو از رینگ‌های اصلی تویوتا استفاده شده است. والوهای هشدار فشار باد لاستیک و فرستنده‌ها ممکن است با چرخ‌های غیر اصلی به درستی کار نکنند.
- نحوه کار با قطعات دارای پوشش رزین (مخصوص خودروهای مجهز به لاستیک بارینگ ۱۶ اینچی)
 

چنانچه حین رانندگی صدای کوبش از قطعات دارای پوشش رزین یا صدای عجیب از چرخ‌ها شنیده شود، جهت کنترل و بررسی چرخ‌ها به عاملیت مجاز تویوتا یا تعمیرگاه‌های مجاز تویوتا مراجعه نمایید.

## فیلتر تهویه هوای مطبوع

برای حفظ عملکرد مؤثر سیستم تهویه هوای مطبوع، فیلتر باید بطور منظم تعویض شود.

### تعویض فیلتر تهویه هوای مطبوع

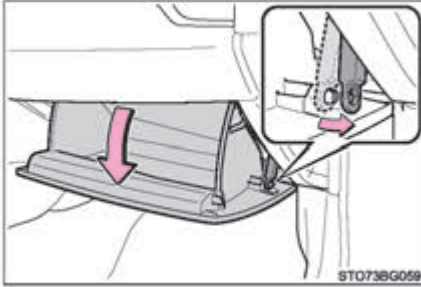

- 1 دکمه استارت را در موقعیت خاموش OFF قرار دهید.
- 2 جعبه داشبورد را باز کرده و با حرکت کشویی ضربه‌گیر را خارج کنید.

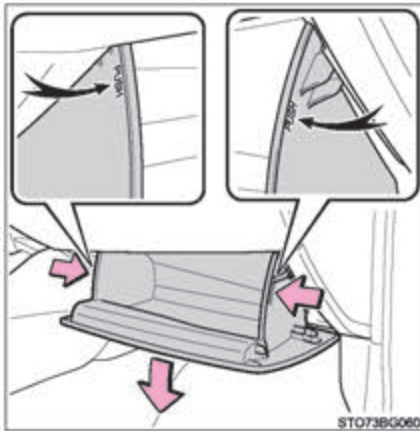

- 3 برای جدا کردن گیره‌ها، دو طرف جعبه داشبورد را فشار دهید و سپس حین گرفتن جعبه داشبورد آن را به آرامی و کاملاً باز نمایید.

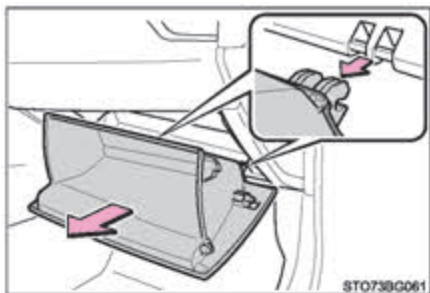

4 هنگامی که جعبه داشبورد کاملاً باز است، آن را کمی بالا آورید و برای جدا کردن انتهای جعبه داشبورد، آن را به سمت صندلی بکشید. اگر جعبه داشبورد حین کشیدن جدا نمی‌گردد از وارد کردن نیروی بیش از اندازه خودداری نمایید. در عوض حین تغییر ارتفاع جعبه داشبورد، آن را به سمت صندلی بکشید.

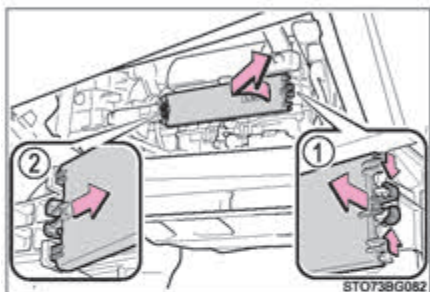

5 روکش فیلتر را بردارید.

1 روکش فیلتر را باز کنید.

2 روکش فیلتر را در جهت فلش حرکت دهید و سپس به سمت بست‌ها فشار دهید.

6 محفظه فیلتر را جدا کنید.

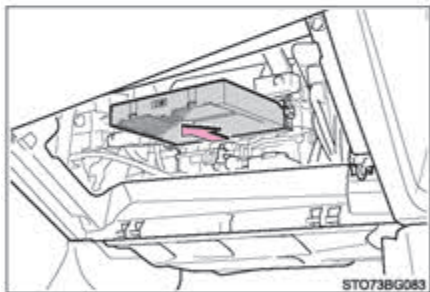

7 فیلتر را از محفظه سیستم تهویه هوای مطبوع جدا

کرده و فیلتر جدید را در آن قرار دهید.

علامت "UP" نشان داده شده روی فیلتر باید به سمت بالا باشد.

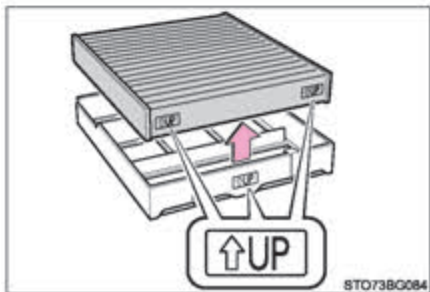

8 هنگام نصب، مراحل بالا را بطور عکس انجام دهید.

### ■ بازدید دوره‌ای

فیلتر تهویه هوای مطبوع را براساس برنامه سرویس و نگهداری بازدید و تعویض کنید. در مناطق پر گرد و خاک یا با ترافیک سنگین ممکن است تعویض فیلتر زودتر از موعد مقرر ضروری باشد (توصیه می‌شود جهت آشنایی با اطلاعات برنامه تعمیر و نگهداری به "دفترچه سرویس تویوتا" یا "دفترچه گارانتی تویوتا" مراجعه نمایید).

### ■ کاهش شدید خروج هوا از دریچه‌های خروجی

فیلتر مسدود شده است. آن را کنترل کرده و در صورت لزوم تعویض نمایید.



توجه

### ■ حین استفاده از تهویه هوای مطبوع

همیشه مطمئن شوید که فیلتر نصب شده است.

استفاده از سیستم تهویه هوای مطبوع بدون فیلتر می‌تواند منجر به صدمه دیدن سیستم گردد.

### ■ در صورت پیاده کردن جعبه داشبورد

همواره از روش‌های پیاده کردن جعبه داشبورد پیروی نمایید. (← صفحه ۵۵۸) اگر جعبه داشبورد به روش نامناسبی پیاده شود، ممکن است لولای جعبه داشبورد صدمه ببیند.

### ■ برای جلوگیری از آسیب به فیلتر

هنگام جدا کردن روکش فیلتر در جهت فلش برای آزاد کردن بست‌ها، مراقب باشید نیروی بیش از حدی به بست‌ها وارد نشود. در غیراینصورت ممکن است بست‌ها آسیب ببینند.

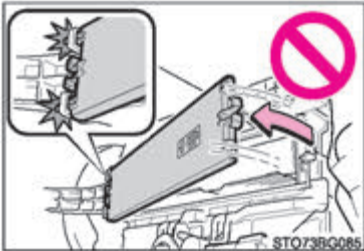

STO738Q085

## باتری ریموت

در صورت خالی شدن شارژ باتری آن را تعویض نمایید.

به وسایل زیر احتیاج دارید:

- پیچ گوشتی دوسو
- پیچ گوشتی دوسو کوچک
- باتری لیتیومی CR2032

## تعویض باتری

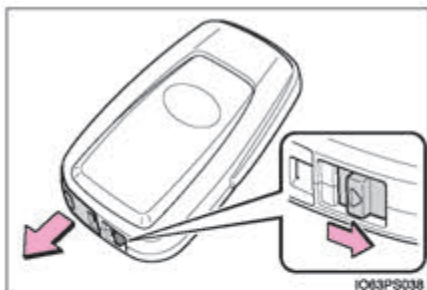

1 ضامن را فشار دهید و سوئیچ مکانیکی را بیرون بکشید.

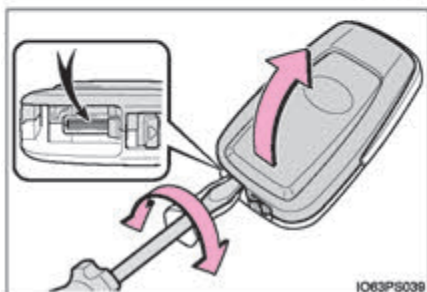

2 روکش باتری را جدا نمایید.  
از پیچ گوشتی مناسب استفاده نمایید. وارد کردن فشار ممکن است باعث تغییر شکل روکش باتری شود.  
برای جلوگیری از آسیب به سوئیچ، سر پیچ گوشتی، پارچه قرار دهید.



3] باتری خالی از شارژ را خارج نمایید. حین جدا کردن روکش، اگر قادر به دیدن باتری نمی‌باشید دلیل آن چسبیده شدن ماژول ریموت به پوشش بالایی می‌باشد، ماژول ریموت را از روکش جدا نمایید بطوری که باتری مانند تصویر قابل دیدن باشد.

برای خارج کردن باتری از پیچ گوشتی دو سو با اندازه مناسب استفاده نمایید.

باتری جدید را بطوری که سمت "+" رو به بالا باشد، جا بزنید.

4] برای نصب کردن، عکس مراحل بالا را انجام دهید.

#### ■ از باتری لیتیومی CR2032 استفاده نمایید.

- باتری را می‌توان در عاملیت مجاز توپوتا یا تعمیرگاه‌های مجاز توپوتا، فروشگاه‌های لوازم الکتریکی یا تجهیزات دوربین خریداری نمایید.
- برای تعویض باتری فقط از باتری مشابه یا معادل آن توصیه شده توسط کارخانه سازنده استفاده نمایید.
- باتری‌های کهنه را براساس قوانین محلی دور بریزید.

#### ■ اگر باتری ریموت خالی شده باشد.

ممکن است علائم زیر بوجود آید:

- سیستم ورود و استارت هوشمند، دکمه استارت و فرستنده کنترل از راه دور بی‌سیم (ریموت) به درستی عمل نخواهند کرد.
- محدوده عملکرد کاهش می‌یابد.



هشدار

■ **باتری و قطعات پیاده شده**

این قطعات بسیار کوچک بوده و در صورت بلعیدن توسط کودکان، می‌توانند منجر به خفگی شوند. این قطعات را از دسترس کودکان دور نگه دارید. عدم توجه به این موارد می‌تواند منجر به صدمات جسمی جدی و یا حتی مرگ گردد.

■ **تأییدیه باتری لیتیومی**

هشدار:

در صورت تعویض باتری با نوع نامناسب احتمال منفجر شدن باتری وجود دارد. با توجه به قوانین باتری‌های مصرف شده را دور بریزید.



توجه

■ **برای عملکرد عادی پس از تعویض باتری**

برای جلوگیری از صدمات، پیشگیری‌های زیر را در نظر بگیرید:

- همیشه با دستان خشک کار کنید.
- رطوبت می‌تواند منجر به زنگ زدن باتری گردد.
- از دست زدن یا جابه‌جا کردن قطعات ریموت کنترل خودداری نمایید.
- از خم کردن ترمینال‌های باتری خودداری کنید.



## بازدید و تعویض فیوزها

اگر هر یک از تجهیزات الکتریکی کار نمی‌کند، ممکن است یکی از فیوزها سوخته باشد. در صورت نیاز فیوزها را کنترل و تعویض نمایید.

1] دکمه استارت را در موقعیت خاموش (Off) قرار دهید.

2] درپوش جعبه فیوز را باز کنید.

◀ جعبه فیوز محفظه موتور نوع A

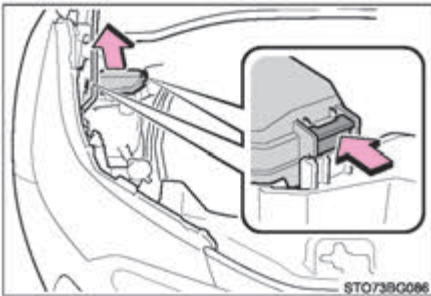

حین فشار دادن دو گیره، درپوش جعبه فیوز را بالا آورید. در صورت بستن درپوش جعبه فیوز، از اتصال صحیح دو گیره مطمئن شوید.

◀ جعبه فیوز محفظه موتور نوع B

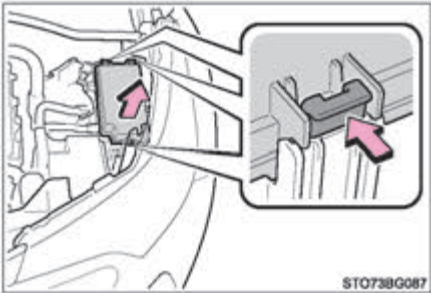

حین فشار دادن سه گیره، درپوش جعبه فیوز را بالا آورید. در صورت بستن درپوش جعبه فیوز، از اتصال صحیح سه گیره مطمئن شوید.

◀ جعبه فیوز محفظه موتور نوع C

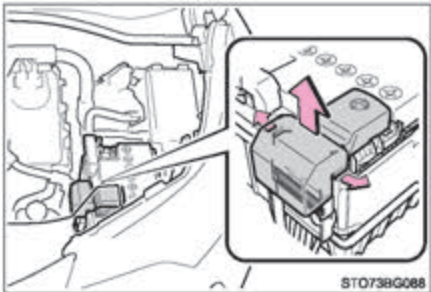

حین فشار دادن دو گیره، درپوش را جدا کنید. در صورت بستن درپوش جعبه فیوز، از اتصال صحیح گیره مطمئن شوید.

◀ سمت چپ جلو داشبورد (خودروهای فرمان سمت چپ)

درب جعبه فیوز را باز کنید.

حین نصب و پیاده کردن از فشار دادن گیره مطمئن شوید.

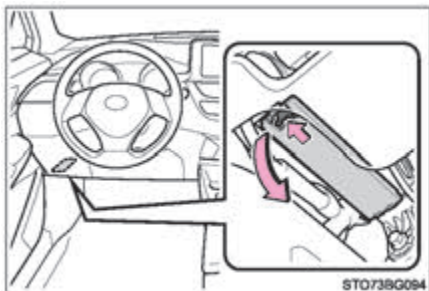

◀ سمت چپ جلو داشبورد (خودروهای فرمان سمت راست)

درپوش و درب را باز کنید.

① زبانه را به داخل فشار دهید و درپوش جعبه فیوز را خارج نمایید.

② درپوش جعبه فیوز را باز کنید.

حین نصب و پیاده کردن از فشار دادن گیره مطمئن شوید.

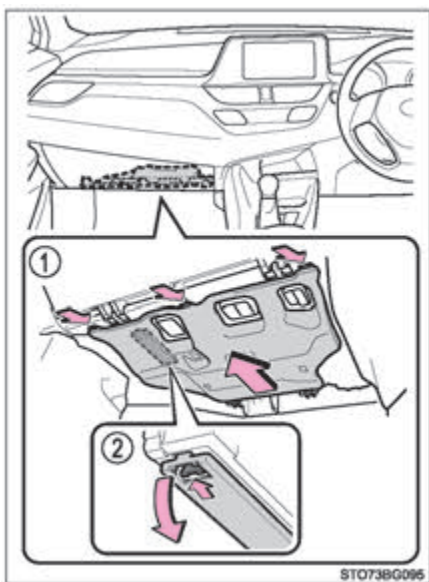

③ فیوز را با استفاده از ابزار فیوزکش خارج نمایید.

فقط فیوزهای نوع A را می‌توان با ابزار فیوزکش بیرون آورد.

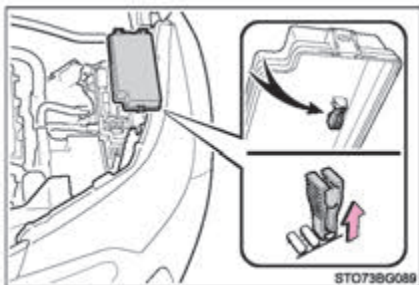

4 فیوز را از نظر سوختن بررسی کنید.

1 فیوز عادی

2 فیوز سوخته

غیر از نوع E:

فیوز سوخته را با فیوز جدید دارای آمپراژ اسمی مشابه تعویض کنید. آمپر فیوزها را می‌توان روی درب جعبه فیوز یافت.

نوع E:

با عاملیت مجاز توپوتا یا تعمیرگاه‌های مجاز توپوتا تماس بگیرید.

نوع B ◀

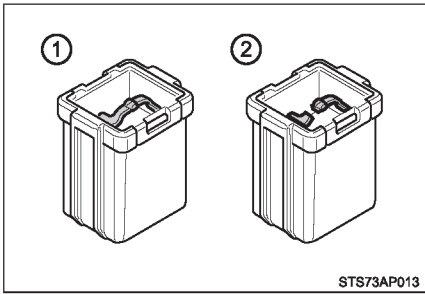

نوع A ◀

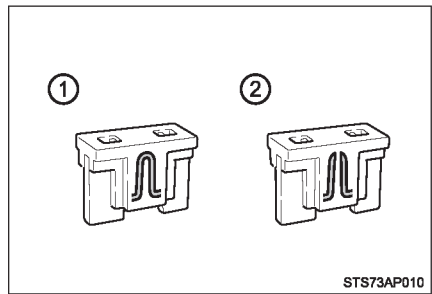

نوع D ◀

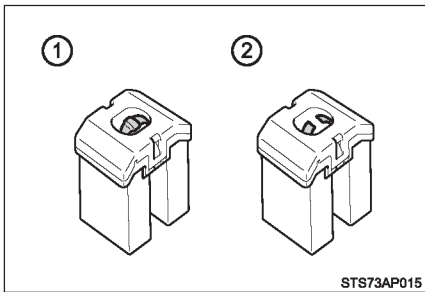

نوع C ◀

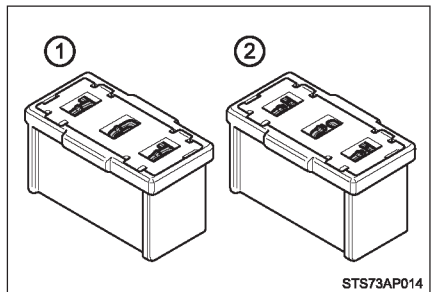

نوع E ◀

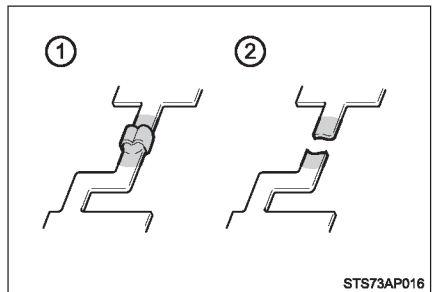

### ■ پس از تعویض فیوز

- اگر حتی پس از تعویض فیوز باز هم چراغ روشن نمی‌شود، ممکن است نیاز باشد لامپ چراغ را تعویض نمایید. (← صفحه ۵۶۸)
- اگر فیوز تعویض شده دوباره سوخت، برای بازرسی خودرو به عاملیت مجاز تویوتا یا تعمیرگاه‌های مجاز تویوتا مراجعه نمایید.

### ■ در صورت وجود بار الکتریکی بیش از حد در یک مدار

فیوزها طوری طراحی شده‌اند تا جهت جلوگیری از آسیب به سیم‌کشی بسوزند.

### ■ در صورت تعویض لامپ چراغ‌ها

تویوتا توصیه می‌کند از محصولات اصلی تویوتا طراحی شده برای این خودرو استفاده نمایید. زیرا برای جلوگیری از بار اضافی مدار، باید لامپ‌های توصیه شده را به مدار متصل کنید. همچنین قطعات غیراصلی یا قطعاتی که برای این خودرو طراحی نشده‌اند ممکن است غیرقابل استفاده باشد.

### ⚠ هشدار

#### ■ جلوگیری از آسیب دیدن سیستم‌ها و آتش‌سوزی خودرو

پیشگیری‌های زیر را در نظر بگیرید:

- عدم توجه به موارد زیر می‌تواند منجر به صدمه دیدن خودرو، آتش‌سوزی و صدمات جسمی گردد.
- هرگز از فیوزی با آمپر بالاتر از مقدار مشخص شده یا جسمی دیگر به جای فیوز استفاده نکنید.
- همیشه از فیوزهای اصلی تویوتا یا معادل آن استفاده کنید.
- حتی برای استفاده موقت هرگز از سیم به جای فیوز استفاده نکنید.
- از دستکاری فیوزها یا جعبه فیوز خودداری نمایید.

### ⚠ توجه

#### ■ پیش از تعویض فیوزها

در صورتی که سیستم بار الکتریکی بیش از حد دارد، در اولین فرصت ممکن برای شناسایی و تعمیر سیستم به عاملیت مجاز تویوتا یا تعمیرگاه‌های مجاز تویوتا مراجعه نمایید.

## لامپ چراغ‌ها

لامپ چراغ‌های زیر را خودتان می‌توانید تعویض نمایید. میزان سختی تعویض بسته به لامپ متفاوت است.

از آنجا که خطر صدمه دیدن قطعات وجود دارد، توصیه می‌شود تعویض توسط عاملیت مجاز تویوتا یا تعمیرگاه‌های مجاز تویوتا انجام گردد.

## آمادگی برای تعویض لامپ چراغ

توان مصرفی لامپ چراغ‌هایی که می‌خواهید تعویض شوند را کنترل نمایید. (← صفحه ۶۷۶)

## موقعیت لامپ‌ها

■ جلو

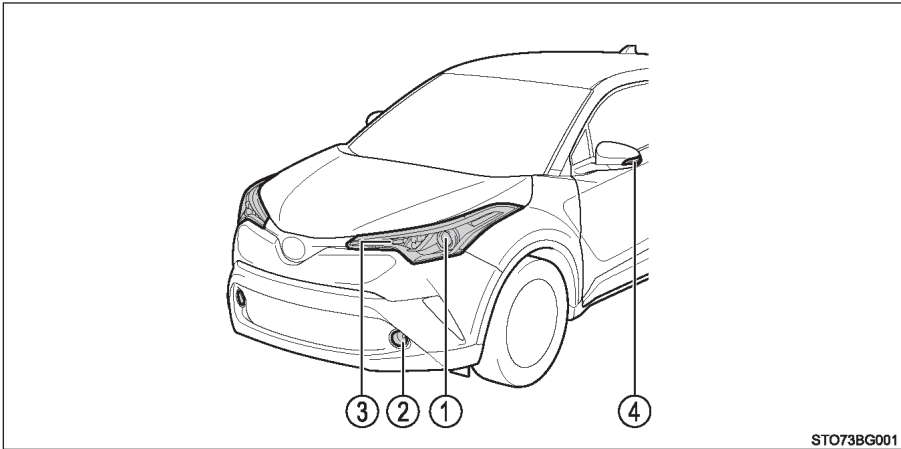

STO73BG001

- ① چراغ‌های جلو (لامپ هالوژنی)
- ② چراغ‌های مه شکن جلو (در صورت تجهیز به نوع حبایی)
- ③ چراغ‌های راهنمای جلو (نوع حبایی)
- ④ چراغ‌های راهنمای جانبی

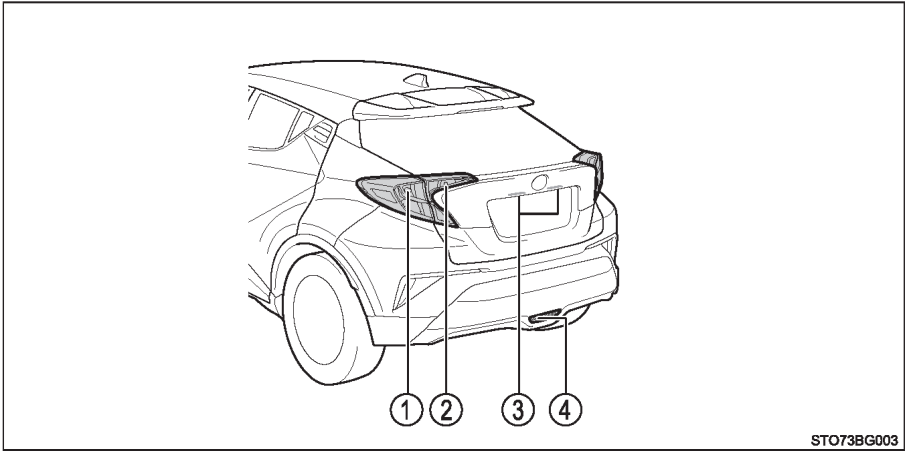

- ① چراغ راهنمای عقب (نوع حبایی)
- ② چراغ دنده عقب (نوع حبایی)
- ③ چراغ پلاک راهنمایی و رانندگی
- ④ چراغ مه شکن عقب

## تعویض لامپ چراغ‌ها

### ■ چراغ‌های جلو (لامپ هالوژنی)

1 پایه لامپ را در خلاف جهت حرکت عقربه‌های ساعت بچرخانید.

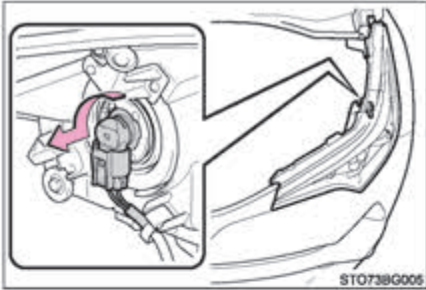

2 حین فشار دادن ضامن قفل، کانکتور را جدا کنید.

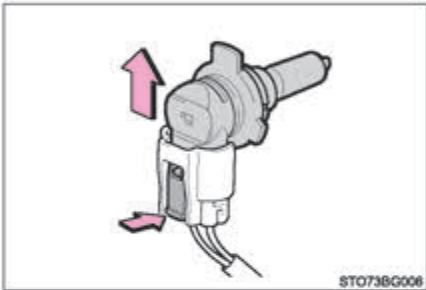

3 لامپ چراغ را تعویض کرده و پایه لامپ را نصب کنید.

سه زبانه روی لامپ چراغ را با محل نصب هم‌تراز کرده و جا بزنید.

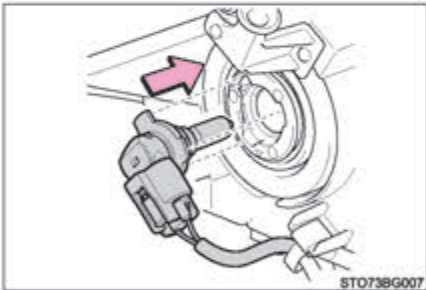

4 پایه لامپ را چرخانده و محکم کنید.

پایه لامپ را به آرامی حرکت دهید و کنترل نمایید که شل نباشد، یکبار چراغ‌های جلو را روشن کنید و با بررسی چشمی مطمئن شوید که آیا شکافی بین پایه لامپ و واحد لامپ وجود ندارد.

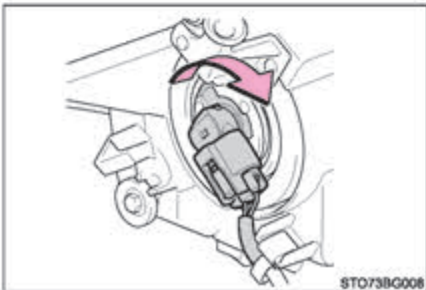

■ چراغ‌های مه شکن جلو (در صورت تجهیز به نوع حبابی)

1 پیچ و بست را جدا کنید و شل‌گیر را تا اندازه‌ای باز نمایید.

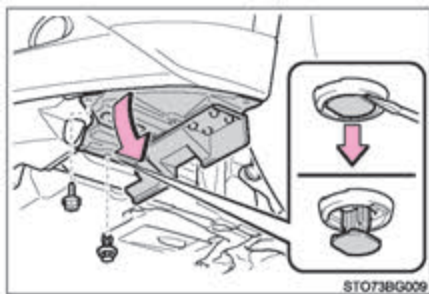

2 حین فشار دادن ضامن قفل، کانکتور را جدا نمایید.

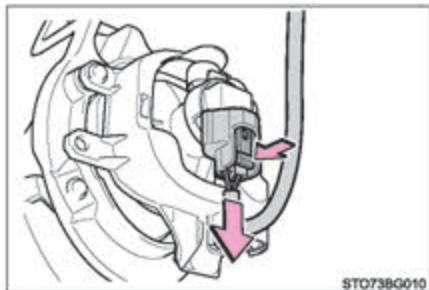

3 پایه لامپ را در خلاف جهت حرکت عقربه‌های ساعت بچرخانید و آن را پیاده کنید.

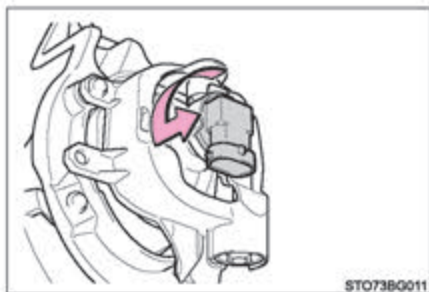



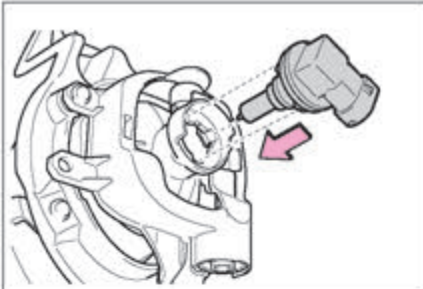

4 لامپ جدید چراغ را نصب کنید.  
سه زبانه روی لامپ چراغ را با محل نصب هم  
تراز کرده و جا بزنید.  
پایه لامپ را در جهت حرکت عقربه‌های ساعت  
بچرخانید و محکم کنید.

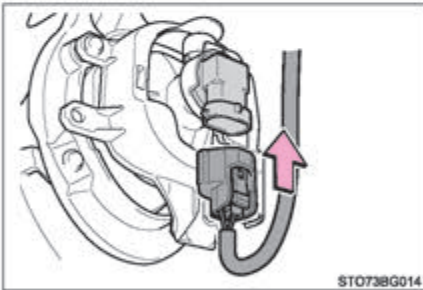
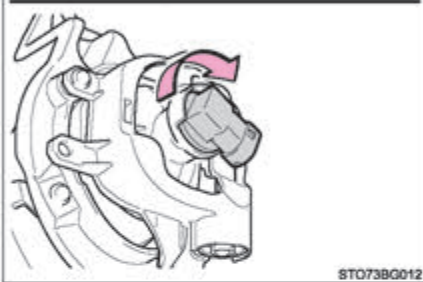

5 کانکتور را متصل کنید.  
پایه لامپ را به آرامی حرکت دهید و کنترل  
نمایید که شل نباشد، یکبار چراغ مه شکن جلو  
را روشن کنید و با بررسی چشمی مطمئن شوید  
که آیا شکافی بین پایه لامپ و واحد لامپ وجود  
ندارد.

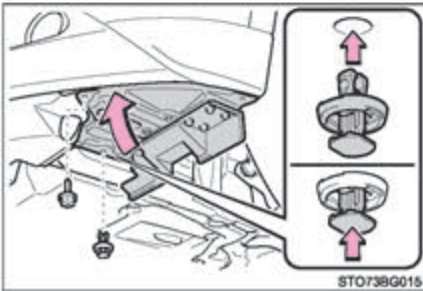

6 شل‌گیر را مجدد سوار کرده و پیچ و بست  
را نصب کنید. مطمئن شوید که شل‌گیر به  
قسمت داخلی سپر چسبیده باشد.

■ چراغ‌های راهنمای جلو (نوع حبابی)

1 پایه لامپ را در خلاف جهت حرکت عقربه‌های ساعت بچرخانید.

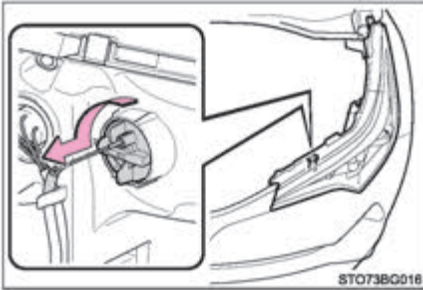

2 لامپ چراغ را پیاده نمایید.

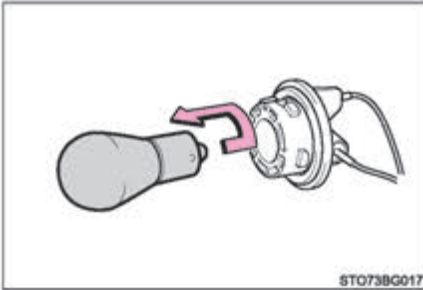

3 هنگام نصب، عکس مراحل بالا عمل نمایید.

■ چراغ‌های راهنمای عقب (نوع حبابی)

1 درب پشتی را باز کرده و روکش را جدا نمایید  
برای جلوگیری از صدمه دیدن خودرو، سرپیچ  
گوشتی را با نوار چسب بپوشانید.

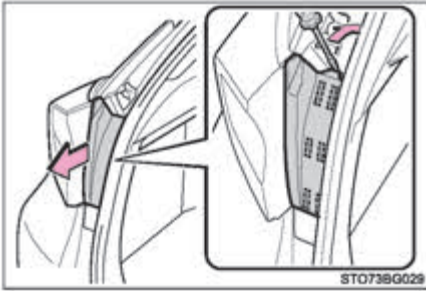

2 دو پیچ را باز کنید و چراغ را به سمت عقب  
خودرو بکشید تا جدا شود.

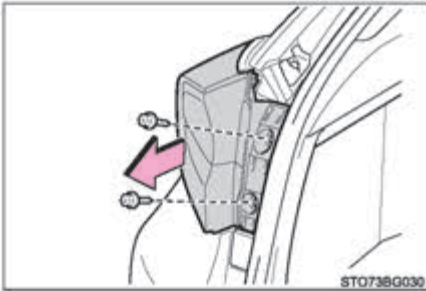

3 پایه لامپ را در جهت خلاف حرکت عقربه‌های  
ساعت بچرخانید.

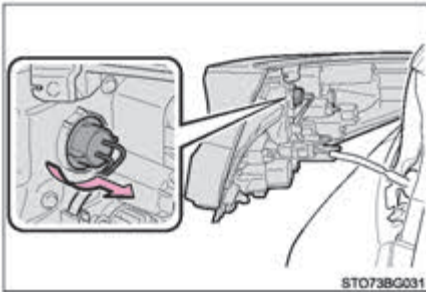

4 لامپ چراغ را باز کنید.

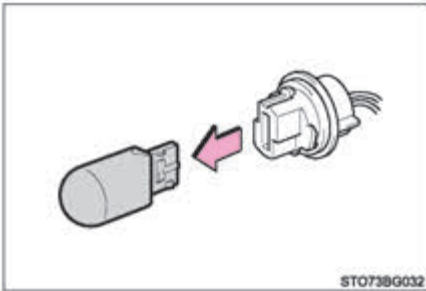

5 هنگام نصب لامپ چراغ، مراحل 3 و 4 را در جهت عکس انجام دهید.

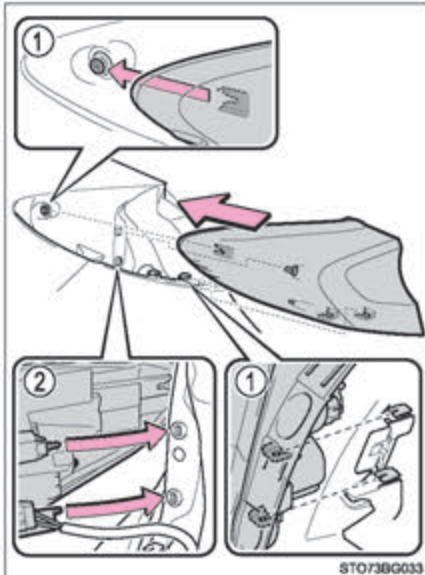

6 مجموعه چراغ را نصب کنید.  
شیار (1) و پین‌های (2) روی مجموعه  
چراغ را در محل نصب هم‌تراز کرده و چراغ  
را نصب کنید.

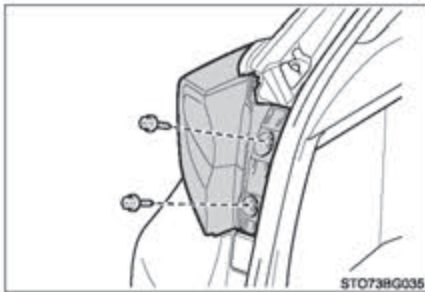

7 دو پیچ را ببندید.

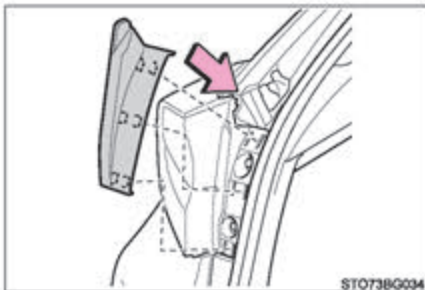

8 روکش را نصب نمایید.

■ چراغ‌های دنده عقب (نوع حبابی)

1 درب پشتی را باز کرده و روکش را جدا نمایید  
برای جلوگیری از صدمه دیدن خودرو، سرپیچ  
گوشتی را با نوار چسب بپوشانید.

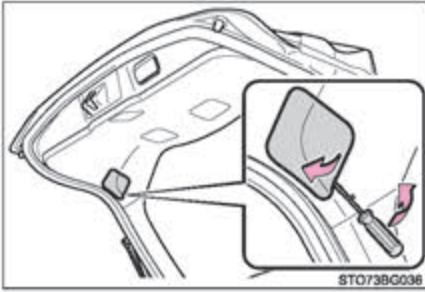

2 پایه لامپ را در جهت خلاف حرکت عقربه‌های  
ساعت بچرخانید.

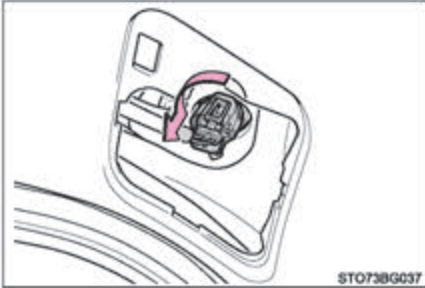

3 لامپ چراغ را باز کنید.

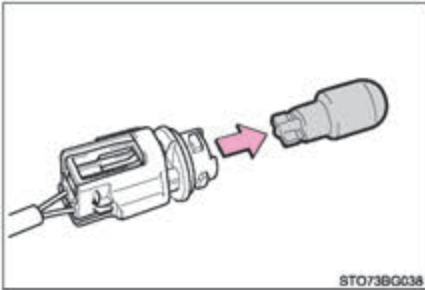

4 هنگام نصب، عکس مراحل بالا عمل نمایید.

### ■ لامپ‌های پلاک راهنمایی و رانندگی

1 درب پشتی را باز کرده و روکش را جدا نمایید  
برای جلوگیری از صدمه دیدن خودرو، سرپیچ  
گوشتی را با نوار چسب بپوشانید.

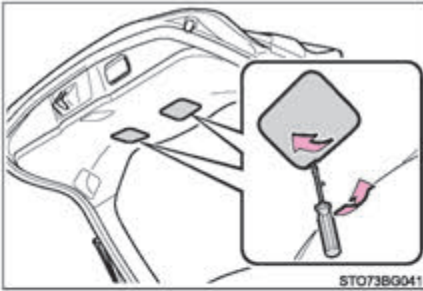

2 پایه لامپ را در جهت خلاف حرکت عقربه‌های  
ساعت بچرخانید.

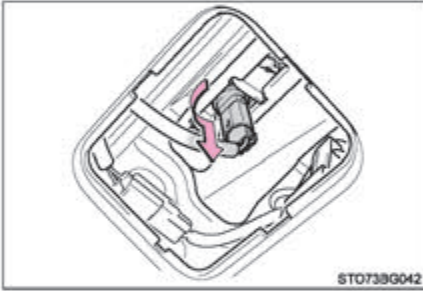

3 لامپ چراغ را باز کنید.

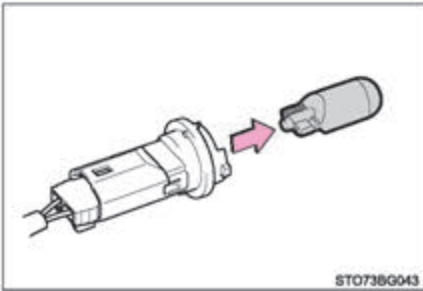

4 هنگام نصب، عکس مراحل بالا عمل نمایید.

■ چراغ مه شکن عقب

1 پایه لامپ را در خلاف جهت حرکت عقربه‌های ساعت بچرخانید.

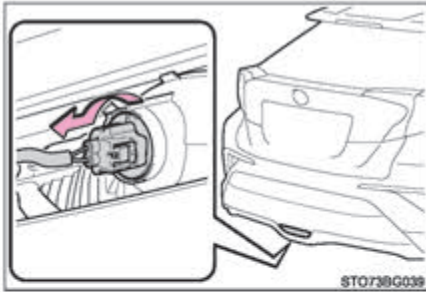

2 لامپ چراغ را باز کنید.

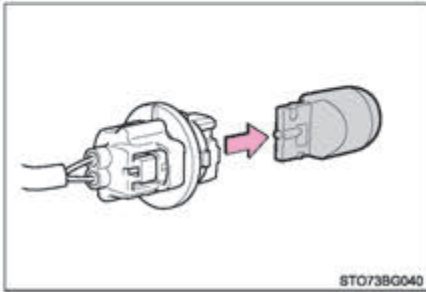

3 هنگام نصب، عکس مراحل بالا عمل نمایید.

### ■ چراغ‌های راهنمای جانبی

- 1 پیچ‌گوشتی دو سو را جا زده و گیره مربوط به روکش آینه بغل را آزاد نمایید.  
برای جلوگیری از صدمه دیدن خودرو، سری پیچ گوشتی را با نوار چسب بپوشانید.

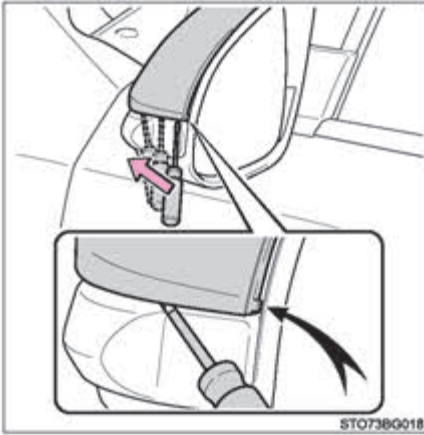

- 2 گیره‌های دور تا دور بالای روکش را آزاد کنید.

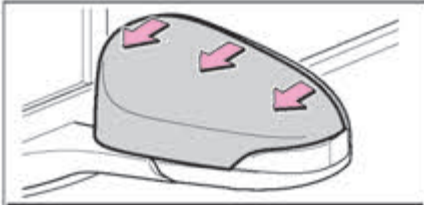

- 3 گیره قسمت پایین روکش را آزاد کرده و روکش را جدا نمایید.

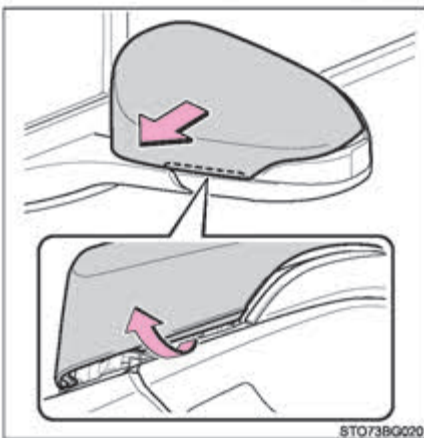





4 پیچ گوشتی دو سو را جا زده و قاب چراغ را به سمت بیرون خارج نمایید.

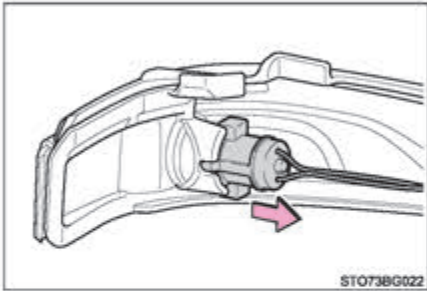

5 سوکت را از محفظه چراغ راهنمای جانبی پیاده کنید.

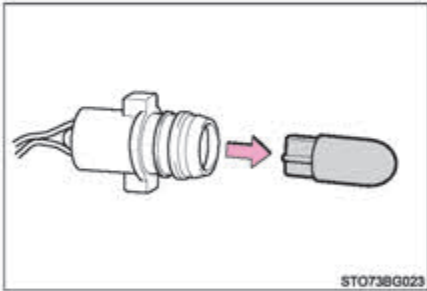

6 لامپ را جدا نمایید.

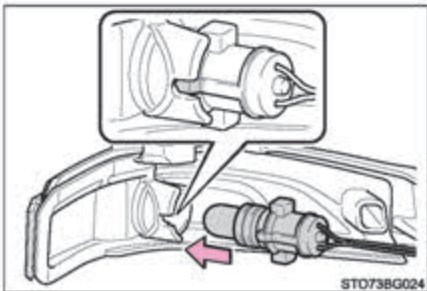

7 لامپ را تعویض کرده و سوکت را در محفظه چراغ راهنمای جانبی نصب کنید. شماره‌های سوکت را با محفظه چراغ راهنمای جانبی هم‌راستا نمایید.

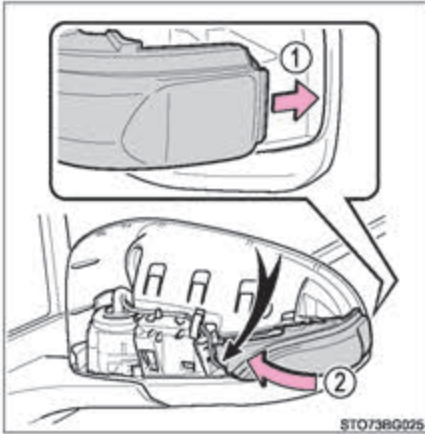

8 قاب چراغ را نصب کنید.

1 گیره قاب چراغ را جا بزنید.

2 قاب چراغ را نصب کنید.

دسته سیم را در سمت عقب قاب قرار دهید.



9 گیره روکش را جا بزنید.



10 گیره قسمت پایین روکش را وصل کنید.



11 گیره‌های سمت بالای روکش را وصل کنید. و در نهایت، از محکم جازده شدن گیره بیرونی مطمئن شوید.

#### ■ لامپ‌های زیر را تعویض نمایید

در صورت سوختن هر کدام از لامپ‌های زیر، آن را توسط عاملیت مجاز تویوتا یا تعمیرگاه‌های مجاز تویوتا تعویض نمایید.

- چراغ‌های جلو (خودروهای دارای لامپ LED)
- چراغ‌های کوچک جلو/ چراغ‌های رانندگی در روز
- چراغ‌های راهنمای جلو (خودروهای دارای لامپ LED)
- چراغ‌های مه‌شکن جلو (خودروهای دارای لامپ LED)
- چراغ‌های ترمز / چراغ‌های خطر عقب
- چراغ‌های راهنمای عقب (خودروهای دارای لامپ LED)
- چراغ‌های دنده عقب (خودروهای دارای لامپ LED)
- چراغ‌های سوم ترمز
- چراغ‌های آینه بغل (در صورت تجهیز)

### ■ چراغ‌های LED

چراغ‌های زیر دارای تعدادی چراغ LED هستند. در صورت سوختن هر کدام از چراغ‌های LED جهت تعویض چراغ به عاملیت مجاز تویوتا یا تعمیرگاه‌های مجاز تویوتا مراجعه نمایید.

- چراغ‌های جلو (خودروهای دارای لامپ LED)
- چراغ‌های کوچک جلو / چراغ‌های رانندگی در روز
- چراغ‌های راهنمای جلو (خودروهای دارای لامپ LED)
- چراغ‌های مه‌شکن جلو (خودروهای دارای لامپ LED)
- چراغ سوم ترمز
- چراغ ترمز / چراغ‌های خطر عقب
- چراغ‌های راهنمای عقب (خودروهای دارای لامپ LED)
- چراغ‌های دنده عقب (خودروهای دارای لامپ LED)
- چراغ‌های آینه بغل (در صورت تجهیز)

### ■ رطوبت جمع شده در داخل قاب چراغ‌ها

اندکی رطوبت جمع شده داخل قاب چراغ‌های جلو نشان‌دهنده نقص فنی نمی‌باشد. برای اطلاع از جزئیات در موقعیت‌های زیر با عاملیت مجاز تویوتا یا تعمیرگاه‌های مجاز تویوتا تماس بگیرید.

- قطرات بزرگ آب جمع شده داخل قاب چراغ‌ها
- آب جمع شده درون چراغ‌های جلو

### ■ در صورت تعویض لامپ چراغ‌ها

← صفحه ۵۶۷



### ■ تعویض لامپ چراغ‌ها

- چراغ‌ها را خاموش کنید. بلافاصله پس از خاموش کردن چراغ‌ها، از تعویض لامپ چراغ خودداری نمایید.
- لامپ‌ها بسیار داغ بوده و ممکن است باعث سوختگی شود.
- بدون دستکش به شیشه لامپ چراغ دست نزنید. اگر دست زدن به آن الزامی است آن را با پارچه خشک تمیز نگه دارید و اجازه ندهید رطوبت یا چربی با لامپ تماس پیدا کند. همچنین، اگر لامپ خراشیده شود یا بیفتد، ممکن است ترک خورده یا بسوزد.
- لامپ چراغ‌ها و قطعات نگهدارنده آن‌ها را محکم نمایید. عدم توجه به این مورد می‌تواند منجر به صدمه دیدن در اثر داغ شدن، آتش‌سوزی یا ورود آب به چراغ جلو گردد که ممکن است منجر به صدمه دیدن چراغ‌های جلو یا جمع شدن رطوبت در قاب چراغ‌ها شود.
- هرگز اقدام به جدا کردن یا تعمیر لامپ چراغ‌ها، کانکتورها، مدارهای الکتریکی یا قطعات مربوطه نکنید. انجام این کار ممکن است منجر به شوک الکتریکی و در نتیجه آسیب‌های جسمی جدی یا مرگ گردد.

### ■ برای جلوگیری از صدمه یا آتش‌سوزی

- مطمئن شوید که لامپ‌ها محکم قرار داده شده و قفل شده‌اند.
- قبل از سوار کردن لامپ برای جلوگیری از صدمه دیدن در اثر گرما، مقدار توان (وات) لامپ را بررسی نمایید.

## ۸-۱. اطلاعات مهم

چراغ‌های فلاشر (احتیاط)..... ۵۸۶

در صورت توقف خودرو در مواقع اضطراری... ۵۸۷

## ۸-۲. اقدامات لازم در مواقع اضطراری

چنانچه خودرو باید بکسل شود..... ۵۸۸

در صورت بروز مشکل..... ۵۹۴

در صورت روشن شدن چراغ اخطار یا

به صدا در آمدن بوق هشدار..... ۵۹۵

در صورت نمایش پیغام هشدار..... ۶۰۶

در صورت پنجر کردن (خودروهای

مجهز به کیت پنجر گیری اضطراری)..... ۶۱۲

در صورت پنجر کردن (خودروهای

مجهز به چرخ زاپاس)..... ۶۳۲

در صورت فعال نشدن سیستم هیبریدی... ۶۴۶

در صورت کار نکردن صحیح ریموت..... ۴۶۸

در صورت خالی شدن شارژ باتری ۱۲ ولتی..... ۶۵۱

در صورت جوش آوردن موتور..... ۶۵۷

در صورت گیر کردن خودرو..... ۶۶۲

## چراغ‌های فلاشر (احتیاط)

حین توقف اضطراری خودرو در جاده به دلیل نقص فنی و غیره، با استفاده از چراغ‌های فلاشر به رانندگان دیگر هشدار دهید.

کلید را فشار دهید.

تمام چراغ‌های راهنما چشمک خواهند زد.

برای خاموش کردن چراغ‌های راهنما، کلید را یکبار

دیگر فشار دهید.

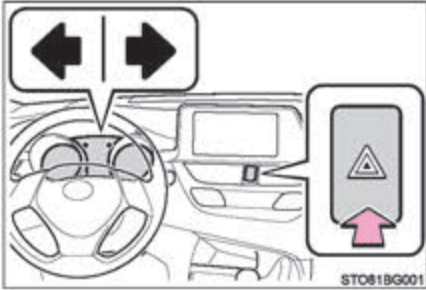

## ■ چراغ‌های فلاشر (احتیاط)

اگر حین غیرفعال بودن سیستم هیبریدی به مدت طولانی از چراغ‌های فلاشر استفاده شود (در حالی که نشانگر "READY" روشن نیست)، ممکن است شارژ باتری ۱۲ ولتی خالی شود.

## در صورت توقف خودرو در مواقع اضطراری

فقط در مواقع اضطراری وقتی امکان توقف خودرو به صورت عادی نیست، خودرو را به روش زیر متوقف نمایید:

- 1 هر دو پا را محکم بر روی پدال ترمز قرار داده و فشار دهید.  
با این تصور که نیروی مورد نیاز برای توقف خودرو افزایش پیدا می‌کند از پمپ کردن (پا زدن) مکرر پدال ترمز خودداری نمایید.
- 2 اهرم تعویض دنده را در حالت خلاص N قرار دهید.  
اگر اهرم تعویض دنده در حالت خلاص N قرار گرفت
- 3 پس از کاهش سرعت، خودرو را در مکان امنی در کنار جاده پارک نمایید.
- 4 سیستم هیبریدی را غیرفعال کنید.  
اگر اهرم تعویض دنده در حالت خلاص N قرار نمی‌گیرد.
- 3 به فشار دادن پدال ترمز با هر دو پا ادامه دهید تا سرعت خودرو تا جای ممکن کاهش یابد.

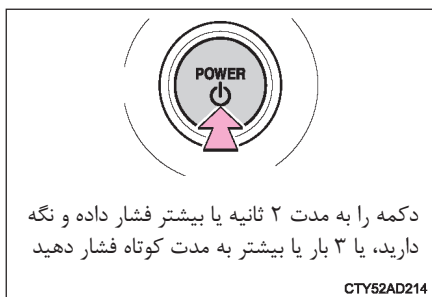

- 4 برای متوقف کردن سیستم هیبریدی، دکمه استارت را به مدت ۲ ثانیه یا بیشتر فشار داده و نگاه دارید یا ۳ بار پشت سر هم فشار دهید.

- 5 خودرو را کنار جاده در مکانی امن متوقف نمایید.

### هشدار

■ در صورت غیرفعال شدن اجباری سیستم هیبریدی حین رانندگی:

- نیروی کمکی برای چرخاندن غربلیک فرمان از بین خواهد رفت و در نتیجه چرخاندن غربلیک فرمان سخت تر می‌شود. پیش از غیرفعال شدن سیستم هیبریدی تا جای ممکن سرعت خودرو را کاهش دهید.



**چنانچه خودرو باید بکسل شود.**

اگر بکسل نمودن ضروری است، توصیه می شود خودرو را توسط عاملیت مجاز تویوتا یا تعمیرگاه‌های مجاز تویوتا و با استفاده از کامیونت بلند کننده یا کامیونت تخت بکسل نمایید. از زنجیر ایمنی برای بکسل استفاده کرده و تمامی قوانین محلی، استانی و ایالتی را رعایت کنید. از زنجیر برای بکسل کردن استفاده نمایید و از قوانین ایالتی محلی پیروی نمایید.

**شرایطی که لازم است پیش از بکسل کردن با عاملیت‌های مجاز تماس بگیرید.**

- موارد زیر نشان دهنده وجود اشکال در گیربکس هیبریدی می‌باشد. پیش از بکسل نمودن با عاملیت مجاز تویوتا یا تعمیرگاه‌های مجاز تویوتا تماس بگیرید.
- پیغام هشدار سیستم هیبریدی نشان داده شده و خودرو حرکت نمی‌کند.
  - از خودرو صدای غیرعادی شنیده می‌شود.

### بکسل کردن با استفاده از کامیونت جرثقیلی

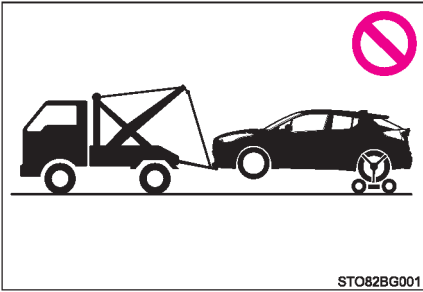

برای جلوگیری از صدمه دیدن بدنه خودرو، برای بکسل کردن از کامیونت جرثقیلی استفاده نکنید.

### بکسل کردن با استفاده از کامیونت بلند کننده چرخها

◀ از سمت عقب

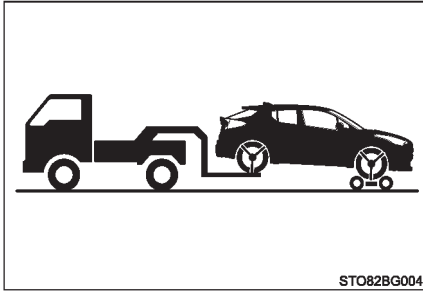

از کفی چرخدار در زیر چرخهای جلو استفاده نمایید.

◀ از سمت جلو

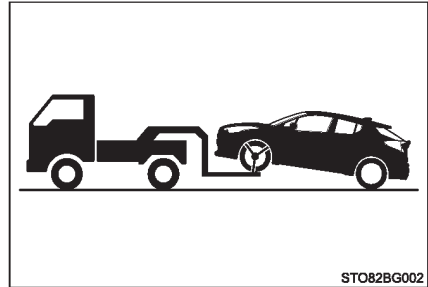

ترمز دستی را آزاد نمایید.

### استفاده از کامیونت تخت (کفی)

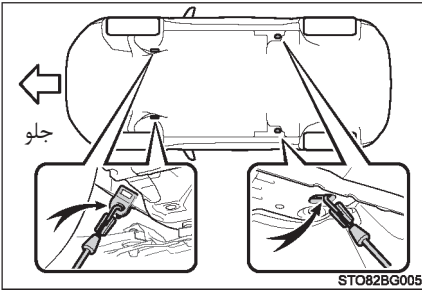

در صورتی که از کامیونت تخت استفاده کنید، آن را از زیر در موقعیت نشان داده شده در تصویر متصل و محکم نمایید.

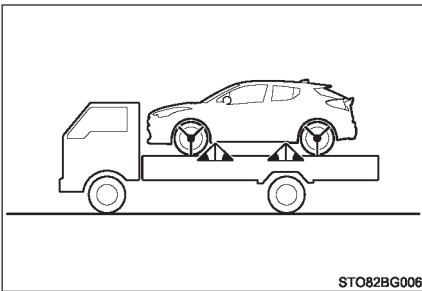

در صورتی که از زنجیر یا کابل برای نگه داشتن خودرو استفاده می‌کنید، زاویه هاشور خورده تصویر باید  $45^\circ$  باشد. از سفت کردن بیش از حد خودداری نمایید. در غیر این صورت ممکن است خودرو صدمه ببیند.

### بکسل کردن در مواقع اضطراری

اگر در شرایط اضطراری کامیونت مخصوص بکسل در دسترس نیست، می‌توان خودرو را به صورت موقت با استفاده از کابل یا زنجیر متصل به قلاب بکسل در مواقع اضطراری بکسل نمود. این کار فقط روی جاده‌های با سطح سخت و با سرعت کمتر از 30km/h (18 mph) امکان‌پذیر است. راننده می‌بایست جهت ترمزگیری و کنترل فرمان در خودرو باشد. چرخ‌های خودرو، بخش انتقال نیرو، اکسل‌ها، فرمان و ترمزها باید در شرایط مناسبی قرار داشته باشند. فقط از قلاب بکسل جلو استفاده نمایید.

## روش بکسل کردن اضطراری

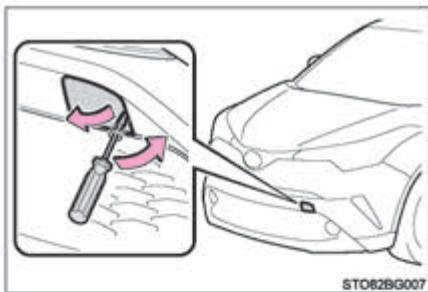

- 1 قلاب بکسل را خارج کنید. (← صفحه ۶۳۳، ۶۱۵)
- 2 با استفاده از پیچ گوشتی دو سو، درپوش قلاب بکسل را جدا نمایید.  
مطابق تصویر جهت محافظت از بدنه خودرو، بین پیچ گوشتی و بدنه خودرو از یک تکه پارچه استفاده نمایید.

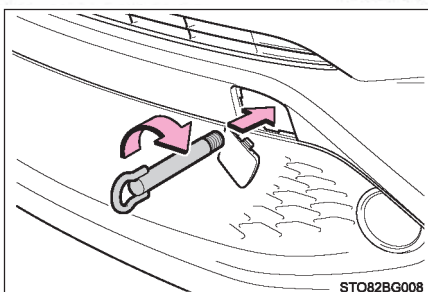

- 3 قلاب بکسل را در سوراخ جا زده و با دست آن را اندکی محکم نمایید.

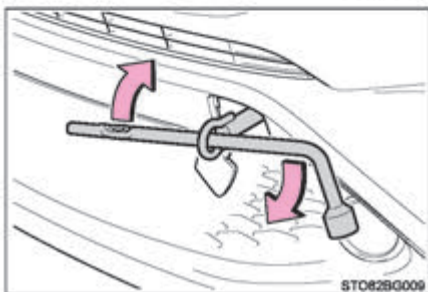

- 4 با استفاده از آچار چرخ\* یا میله فلزی، قلاب بکسل را محکم نمایید.  
\* چنانچه خودرو مجهز به آچار چرخ نمی باشد، از عاملیت مجاز تویوتا یا تعمیرگاه های مجاز تویوتا آچار چرخ را خریداری نمایید.

- 5 کابل یا زنجیر را به قلاب بکسل متصل نمایید.  
مراقب باشید به بدنه خودرو صدمه وارد نشود.

- 6 وارد خودرویی که بکسل شده است شوید و سیستم هیبریدی را فعال نمایید.  
اگر سیستم هیبریدی فعال نمی شود، دکمه استارت را در موقعیت ON قرار دهید. پیش از بکسل کردن، دکمه استارت را در موقعیت OFF قرار دهید و سپس سیستم هیبریدی را فعال نمایید.
- 7 اهرم تعویض دنده را در موقعیت خلاص N قرار داده و ترمز دستی را آزاد کنید.  
زمانی که اهرم تعویض دنده را نمی توان جا به جا نمود:

← صفحه ۲۳۳

### ■ در صورت بکسل کردن

اگر سیستم هیبریدی غیرفعال است، نیروی کمکی مربوط به ترمزها و فرمان در دسترس نخواهد بود، ترمزگیری و فرمان‌گیری مشکل‌تر می‌شود.

### ■ آچار چرخ

خودروهای فاقد آچار چرخ: از عاملیت مجاز تویوتا یا تعمیرگاه‌های مجاز تویوتا آچار چرخ را خریداری نمایید.

خودروهای دارای آچار چرخ: آچار چرخ در محفظه بار قرار دارد. (← صفحه ۶۱۵، ۶۳۳)

### ! هشدار

توصیه‌های زیر را در نظر بگیرید:

عدم توجه به این موارد می‌تواند منجر به صدمات جسمی جدی یا حتی مرگ گردد.

### ■ در صورت بکسل کردن خودرو

برای انتقال خودرو، از بالا آمدن چرخ‌های جلو یا بالا آمدن چهار چرخ خودرو از روی زمین اطمینان حاصل نمایید. در صورت بکسل خودرو با قرار داشتن چرخ‌های جلوی روی زمین ممکن است بخش انتقال نیرو و قطعات مربوطه دچار آسیب‌دیدگی شوند یا بوسیله عملکرد متحرک الکتریسیته تولید شود که بسته به نوع مشکل یا نقص ممکن است باعث آتش‌سوزی شود.

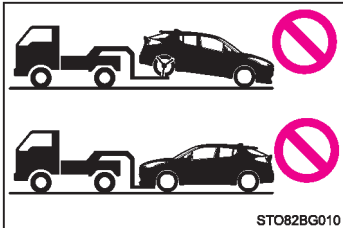

### ■ حین بکسل کردن

- حین بکسل کردن با استفاده از کابل یا زنجیر، از استارت زدن ناگهانی که موجب وارد آمدن نیروی شدید به قلاب بکسل، کابل یا زنجیر می‌شود جلوگیری نمایید. ممکن است قلاب، کابل یا زنجیر آسیب دیده و شکسته شود و به افراد برخورد نماید و سبب بروز صدمات شود.
- دکمه استارت را در موقعیت OFF قرار ندهید.
- امکان قفل شدن غربیلک فرمان و عمل نکردن آن وجود دارد.

### ■ نصب قلاب بکسل به خودرو

از نصب ایمن قلاب بکسل اطمینان حاصل نمایید. در صورتی که بدرستی نصب نشده باشد ممکن است حین بکسل کردن شل شود.



توجه

- **برای جلوگیری از آسیب به خودرو حین بکسل با استفاده از کامیونت بلند کننده چرخ‌ها**
  - در صورتی که دکمه استارت در موقعیت OFF است خودرو را از عقب یدک نکشید. مکانیزم قفل فرمان آنقدر قوی نیست که چرخ‌های جلو را بطور مستقیم نگه دارد.
  - هنگام بلندکردن خودرو، از وجود فاصله کافی با زمین در سمت دیگر خودرو که بالاست اطمینان حاصل نمایید. در صورت وجود نداشتن فاصله کافی، خودرو ممکن است حین یدک‌کشی آسیب ببیند.
- **برای جلوگیری از آسیب به خودرو با استفاده از کامیونت جرثقیلی**
  - خودرو را با استفاده از این کامیونت، نه از جلو و نه از عقب بکسل نکنید.
- **جلوگیری از آسیب دیدن خودرو حین یدک‌کشی**
  - کابل یا زنجیر را به قطعات سیستم تعلیق متصل نکنید.

## در صورت بروز مشکل

در صورتی که علائم زیر را تشخیص دادید، احتمالاً خودرو نیاز به تنظیم یا تعمیر دارد. با عاملیت مجاز تویوتا یا تعمیرگاه‌های مجاز تویوتا تماس بگیرید.

### علائم قابل مشاهده

- نشستی مایع از زیر خودرو
- چکیدن آب از سیستم تهویه هوای مطبوع پس از استفاده عادی است)
- لاستیک‌ها بدون باد به نظر می‌رسند یا سایش آج لاستیک ناهموار است.
- نشانگر دمای مایع خنک‌کننده مکرراً بالاتر از حد نرمال قرار می‌گیرد.

### علائم قابل شنیدن

- تغییر صدای آگزوز
- جیغ کشیدن شدید لاستیک‌ها هنگام دورزدن
- صدای کوبش یا صداهای دیگر مربوط به سیستم تعلیق
- صدای کوبش یا صداهای دیگر مربوط به سیستم هیبریدی

### علائم عملکردی

- موتور خاموش می‌کند، ریپ می‌زند یا بد عمل می‌کند.
- کاهش شدید قدرت
- حین ترمزگیری خودرو به یک طرف کشیده می‌شود.
- حین رانندگی روی جاده صاف خودرو به یک طرف کشیده می‌شود.
- کاهش قدرت ترمز، حالت اسفنجی ترمز، رسیدن پدال به کف خودرو

## در صورت روشن شدن چراغ اخطار با یه صدا در آمدن بوق هشدار

در صورت روشن شدن یا چشمک زدن هر یک از چراغ‌های اخطار، با آرامش مراحل زیر انجام دهید. اگر چراغی روشن شده یا چشمک می‌زند و سپس خاموش می‌شود، لزوماً نشان‌دهنده نقص فنی سیستم نیست. با این وجود اگر این اتفاق بطور مداوم رخ می‌دهد برای کنترل و بررسی خودرو به عاملیت مجاز تویوتا یا تعمیرگاه‌های مجاز تویوتا مراجعه نمایید.

### لیست چراغ‌های اخطار و بوق هشدار

چراغ اخطار	چراغ اخطار / جزئیات / عملکردها
 (قرمز رنگ)	<p><b>چراغ اخطار سیستم ترمز (بوق هشدار)</b>                      نشان می‌دهد:</p> <ul style="list-style-type: none"> <li>• پایین بودن سطح روغن ترمز؛ یا</li> <li>• نقص فنی سیستم ترمز که به صورت الکترونیکی کنترل شده</li> </ul> <p>← بلافاصله خودرو را در محل امنی متوقف کرده و با عاملیت مجاز تویوتا یا تعمیرگاه‌های مجاز تویوتا تماس بگیرید. ادامه رانندگی ممکن است خطرناک باشد.</p>
 *1	<p><b>چراغ اخطار پایین بودن فشار روغن موتور (بوق هشدار)</b>                      فشار غیرعادی روغن موتور را نشان می‌دهد.                      اگر فشار روغن موتور بیش از اندازه پایین باشد، ممکن است چراغ اخطار روشن شود.                      همچنین بوق هشدار به صدا در می‌آید.</p> <p>← بلافاصله خودرو را در محل امنی متوقف کرده و با عاملیت مجاز تویوتا یا تعمیرگاه‌های مجاز تویوتا تماس بگیرید. ادامه رانندگی ممکن است خطرناک باشد.</p>
 *1	<p><b>چراغ اخطار سیستم شارژ</b>                      وجود ایراد در سیستم شارژ خودرو را نشان می‌دهد.</p> <p>← بلافاصله خودرو را در محل امنی متوقف کرده و با عاملیت مجاز تویوتا یا تعمیرگاه‌های مجاز تویوتا تماس بگیرید.</p>



چراغ اخطار/ جزئیات/ عملکردها	چراغ اخطار
<p><b>چراغ چک (بوق هشدار)</b> این چراغ نشانگر نقص در سیستم‌های زیر است:</p> <ul style="list-style-type: none"> <li>• سیستم هیبریدی</li> <li>• سیستم کنترل الکترونیکی موتور؛ یا</li> <li>• سیستم کنترل الکترونیکی دریچه گاز</li> </ul> <p>← برای بررسی خودرو به عاملیت مجاز تویوتا یا تعمیرگاه‌های مجاز تویوتا مراجعه نمایید.</p>	
<p><b>چراغ اخطار سیستم کیسه هوا (SRS)</b> نشانگر نقص فنی در سیستم‌های زیر است:</p> <ul style="list-style-type: none"> <li>• سیستم کیسه هوا؛ یا</li> <li>• سیستم پیش کشنده کمربندایمنی</li> </ul> <p>← بلافاصله جهت کنترل و بررسی خودرو به عاملیت مجاز تویوتا یا تعمیرگاه‌های مجاز تویوتا مراجعه نمایید.</p>	
<p><b>چراغ اخطار ABS</b> نشانگر نقص فنی در سیستم‌های زیر است:</p> <ul style="list-style-type: none"> <li>• سیستم ABS؛ یا</li> <li>• سیستم ترمز کمکی</li> </ul> <p>← بلافاصله جهت کنترل و بررسی خودرو به عاملیت مجاز تویوتا یا تعمیرگاه‌های مجاز تویوتا مراجعه نمایید.</p>	
<p><b>چراغ اخطار سیستم فرمان پر قدرت الکتریکی (بوق هشدار)</b> این چراغ نشانگر نقص فنی در سیستم EPS (سیستم فرمان پر قدرت الکتریکی) است.</p> <p>← بلافاصله جهت کنترل و بررسی خودرو به عاملیت مجاز تویوتا یا تعمیرگاه‌های مجاز تویوتا مراجعه نمایید.</p>	 <p>(قرمز/ زرد رنگ)</p>

چراغ اخطار / جزئیات / عملکردها	چراغ اخطار
<p><b>چراغ نشانگر لغزش</b></p> <p>این چراغ نشانگر نقص فنی در سیستم‌های زیر است:</p> <ul style="list-style-type: none"> <li>• سیستم VSC (سیستم کنترل پایداری خودرو)</li> <li>• سیستم TRC (سیستم کنترل کشش) یا</li> <li>• سیستم کنترل کمکی شروع حرکت در سربالایی</li> </ul> <p>زمانی که سیستم VSC یا TRC در حال عملکرد است، این چراغ چشمک می‌زند. (← صفحه ۴۰۴)</p> <p>← بلافاصله جهت کنترل و بررسی خودرو به عاملیت مجاز تویوتا یا تعمیرگاه‌های مجاز تویوتا مراجعه نمایید.</p>	
<p><b>چراغ اخطار سیستم ترمز</b></p> <p>این چراغ نشانگر نقص در سیستم‌های زیر است:</p> <ul style="list-style-type: none"> <li>• سیستم باز تولید نیروی ترمزگیری</li> <li>• سیستم ترمز کنترل شده بصورت الکترونیکی؛ یا</li> <li>• ترمزدستی برقی</li> </ul> <p>← بلافاصله جهت کنترل و بررسی خودرو به عاملیت مجاز تویوتا یا تعمیرگاه‌های مجاز تویوتا مراجعه نمایید.</p>	 <p>(زرد رنگ)</p>

چراغ اخطار / جزئیات / عملکردها	چراغ اخطار
<p><b>چراغ اخطار PCS (در صورت تجهیز)</b></p> <p>در صورت چشمک زدن این چراغ اخطار (و شنیدن صدای بوق هشدار):                      نقص فنی در سیستم PCS (سیستم ایمنی پیشگیری از تصادف) را نشان می‌دهد.                      ← بلافاصله جهت کنترل و بررسی خودرو به عاملیت مجاز تویوتا یا تعمیرگاه‌های مجاز تویوتا مراجعه نمایید.                      در صورت روشن شدن چراغ اخطار:                      نشانگر در دسترس نبودن موقتی سیستم PCS (سیستم ایمنی پیشگیری از تصادف) است و دلیل آن ممکن است یکی از موارد زیر باشد:                      • محدوده اطراف سنسور رادار یا سنسور دوربین کثیف شده یا بوسیله بخار آب برچسب و یخ پوشانده شده باشد.                      ← آلودگی، بخار آب، یخ، برچسب‌ها و غیره را تمیز کنید. (← صفحه ۲۶۹)                      • شرایط عملکردی سنسور رادار یا سنسور دوربین (مثل دما و غیره) فراهم نباشد.                      ← در این حالت رانندگی امکان پذیر است. چنانچه سیستم مجدد در شرایط عملکردی خود (مثل دما و غیره) قرار بگیرد، سیستم PCS (سیستم ایمنی پیشگیری از تصادف) فعال می‌شود.                      هنگامی که چراغ اخطار روشن می‌شود:                      هم سیستم VSC (کنترل پایداری خودرو) یا سیستم PCS (سیستم ایمنی پیشگیری از تصادف) غیرفعال می‌شود یا هر دو سیستم غیرفعال می‌گردند.                      ← سیستم PCS یا هر دو سیستم PCS، VSC را فعال نمایید. (← صفحه ۲۷۸، ۴۰۵)</p>	
<p><b>چراغ نشانگر ترمز دستی (بوق هشدار)</b></p> <p>این امکان وجود دارد که ترمز دستی کاملاً درگیر نشده یا آزاد نشده باشد.                      ← کلید ترمز دستی را یکبار دیگر فشار دهید.                      اگر ترمز دستی آزاد نشود این چراغ روشن می‌گردد. اگر پس از آزاد کردن کامل ترمز دستی این چراغ خاموش شود، سیستم بطور عادی کار می‌کند.</p>	<p>*2</p>  <p>(چشمک می‌زند)</p>
<p><b>چراغ اخطار پایین بودن سطح سوخت</b></p> <p>نشانگر این است که سوخت باقی مانده در مخزن به میزان (1.3 Imp.gal. ، 1.5 gal.، 5.7L) یا کمتر است.                      ← خودرو را سوخت‌گیری نمایید.</p>	

چراغ اخطار / جزئیات / عملکردها	چراغ اخطار
<p>چراغ یادآوری کمر بند ایمنی راننده و سرنشین جلو (بوق هشدار) به راننده یا سرنشین جلو بستن کمر بند ایمنی را یادآوری می‌کند.                      ← کمر بند ایمنی را ببندید.                      در صورت وجود فردی در صندلی سرنشین جلو، کمر بند ایمنی باید توسط سرنشین جلو بسته شود تا چراغ اخطار (بوق هشدار) خاموش گردد.</p>	<p>*5  </p>
<p>چراغ یادآوری کمر بند ایمنی سرنشینان عقب (بوق هشدار) به سرنشینان عقب بستن کمر بند ایمنی را یادآوری می‌کند.                      ← کمر بند ایمنی را ببندید.</p>	<p>*5                        (در پنل وسط)</p>
<p>چراغ اخطار فشار باد لاستیک                      در صورت روشن شدن چراغ:                      فشار باد پایین لاستیک بر اثر:                      • دلایل طبیعی (← صفحه ۶۰۳)                      • پنچر شدن (← صفحه ۶۱۲، ۶۳۲)                      ← فشار باد لاستیک را در سطح توصیه شده تنظیم نمایید.                      پس از چند دقیقه چراغ اخطار خاموش می‌شود. در مواردی که با وجود تنظیم فشار باد لاستیک‌ها این چراغ خاموش نشود، جهت بررسی سیستم به عاملیت مجاز تویوتا یا تعمیرگاه‌های مجاز تویوتا مراجعه نمایید.                      زمانی که این چراغ بعد از ۱ دقیقه چشمک زدن روشن باقی می‌ماند.                      نشانگر نقص فنی در سیستم هشدار فشار باد لاستیک است. (← صفحه ۶۰۳)                      ← جهت بررسی سیستم به عاملیت مجاز تویوتا یا تعمیرگاه‌های مجاز تویوتا مراجعه نمایید.</p>	<p></p>

چراغ خطر/ جزئیات/ عملکردها	چراغ خطر
<p><b>چراغ خطر بالا بودن دمای مایع خنک کننده موتور (بوق هشدار)</b>                      نشانگر بالا بودن بیش از اندازه دمای مایع خنک کننده موتور (جوش آوردن موتور) است.                      ← صفحه ۶۵۷</p>	<p>*1  </p>
<p><b>چراغ خطر اصلی</b>                      بوق هشدار به صدا در می‌آید و چراغ خطر روشن شده و چشمک می‌زند، نشان می‌دهد که سیستم خطر، نقص فنی را تشخیص داده است.                      ← صفحه ۶۰۶</p>	<p></p>
<p><b>سیستم LDA (هشدار انحراف از رانندگی بین خطوط همراه با کنترل فرمان) (در صورت تجهیز)</b>                      حين فعال بودن سیستم کنترل فرمان، سیستم LDA (هشدار انحراف از رانندگی بین خطوط همراه با کنترل فرمان) قرار نگرفتن دستان راننده روی غربلیک فرمان را تشخیص می‌دهد.                      ← غربلیک فرمان را محکم بگیرد.</p>	<p>*1  </p>
<p><b>سیستم ایمنی عملکرد پدال گاز و ترمز</b>                      نشان می‌دهد پدال‌های گاز و ترمز بطور همزمان فشرده شده و سیستم ایمنی ترمز فعال می‌باشد.                      ← پدال ترمز یا گاز را آزاد نمایید.                      نشانگر نقص فنی در سیستم ایمنی ترمز (همراه با بوق هشدار) است.                      ← بلافاصله جهت کنترل و بررسی خودرو به عاملیت مجاز تویوتا یا تعمیرگاه‌های مجاز تویوتا مراجعه نمایید.  <b>سیستم کنترل استارت - حرکت</b>                      حين فشار دادن پدال گاز، تغییر در موقعیت اهرم تعویض دنده و فعال شدن سیستم کنترل استارت - حرکت را نشان می‌دهد.                      ← پدال گاز را یک لحظه آزاد نمایید.                      نشانگر نقص فنی در سیستم کنترل استارت - حرکت است (همراه با بوق هشدار)                      ← بلافاصله جهت کنترل و بررسی خودرو به عاملیت مجاز تویوتا یا تعمیرگاه‌های مجاز تویوتا مراجعه نمایید.</p>	<p>*1  </p>

\*1: این چراغ در صفحه نمایش چندمنظوره روشن می‌شود.

\*2: بوق هشدار درگیر شدن ترمز دستی

اگر خودرو با سرعت حدود 5km/h (3mph) یا بیشتر رانده شود، بوق هشدار به صدا در می‌آید.

\*3: بستن کمربند ایمنی را یادآوری می‌کند:

چنانچه هر کدام از کمربندهای ایمنی صندلی‌ها بسته نشده باشند، بوق هشدار یادآوری بستن کمربند ایمنی، به راننده و سرنشینان، بستن کمربند ایمنی را یادآوری می‌کند. پس از رسیدن سرعت خودرو به حداقل 20km/h (12mph)، بوق هشدار به مدت ۳۰ ثانیه به صدا در می‌آید. چنانچه کمربند ایمنی بسته نشود، بوق هشدار با صدای متفاوتی به مدت ۹۰ ثانیه دیگر به صدا در می‌آید.

### ■ چراغ اخطار سیستم فرمان پر قدرت الکتریکی (بوق هشدار)

زمانی که شارژ باتری ۱۲ ولتی ناکافی است یا ولتاژ به صورت موقت افت کرده است، ممکن است چراغ اخطار سیستم فرمان پر قدرت الکتریکی روشن شده و بوق هشدار به صدا درآید.

### ■ اگر حین رانندگی چراغ نشانگر چک روشن شود.

در بعضی مدل‌ها در صورتی که باک کاملاً خالی شود، چراغ نشانگر چک روشن می‌شود. اگر باک خالی است، بلافاصله سوخت‌گیری نمایید. پس از چند کیلومتر رانندگی، چراغ نشانگر چک خاموش خواهد شد. اگر چراغ نشانگر چک خاموش نمی‌شود، با عاملیت مجاز تویوتا یا تعمیرگاه‌های مجاز تماس بگیرید.

### ■ سنسور تشخیص حضور سرنشین جلو، یادآوری کمربند ایمنی و بوق هشدار

- اگر روی صندلی سرنشین جلو، بار قراردید، سنسور تشخیص حضور سرنشین جلو، حتی اگر سرنشین در صندلی نباشد، می‌تواند منجر به چشمک زدن چراغ اخطار و به صدا درآمدن بوق هشدار شود.
- اگر روی صندلی، تشکچه‌ای قرار دهید، سنسور ممکن است حضور سرنشین را شناسایی نکرده و چراغ اخطار به درستی عمل نکند.

### ■ زمانی که چراغ اخطار فشار باد لاستیک روشن شود.

ظاهر لاستیک را از نظر پنچری بررسی نمایید.

در صورت پنچر بودن لاستیک (← صفحه ۶۱۲، ۶۳۲)

در صورت پنچر نبودن لاستیک:

پس از پایین آمدن دمای لاستیک به اندازه کافی، اقدامات زیر را انجام دهید.

- فشار باد لاستیک را بررسی کرده و آن را در سطح مناسب تنظیم نمایید.
- اگر پس از چند دقیقه چراغ اخطار خاموش نشد، بررسی کنید که فشار باد لاستیک در سطح توصیه شده باشد و سیستم را ریست نمایید (← صفحه ۵۴۴)

اگر بدون پایین آوردن دمای لاستیک به اندازه کافی عملکردهای فوق انجام پذیرد ممکن است چراغ اخطار مجدد روشن شود.

■ ممکن است چراغ هشدار فشار باد لاستیک به خاطر دلایل معمولی روشن شود. ممکن است چراغ هشدار فشار باد لاستیک به دلایل معمولی مانند نشستی باد لاستیک یا تغییر فشار ایجاد شده توسط دما روشن شود. در این حالت، با تنظیم کردن فشار باد لاستیک، این چراغ (پس از چند دقیقه) خاموش می‌گردد.

■ در صورت تعویض لاستیک با چرخ زاپاس (خودروهای مجهز به چرخ زاپاس) خودروهای مجهز به چرخ زاپاس اندازه معمولی: چرخ زاپاس نیز مجهز به والو هشدار فشار باد لاستیک و فرستنده می‌باشد. اگر فشار باد لاستیک چرخ زاپاس پایین باشد، چراغ هشدار فشار باد لاستیک روشن می‌شود. در صورت پنچر شدن یک لاستیک، چراغ هشدار فشار باد لاستیک خاموش نشده حتی اگر لاستیک پنچر شده با چرخ زاپاس تعویض گردد. چرخ زاپاس را با لاستیک تعمیر شده تعویض کنید و فشار باد لاستیک را تنظیم نمایید. پس از چند دقیقه چراغ اخطار فشار باد لاستیک خاموش می‌گردد. خودروهای مجهز به چرخ زاپاس سایز کوچک: چرخ زاپاس سایز کوچک مجهز به والو هشدار فشار باد لاستیک و فرستنده نمی‌باشد. در صورت پنچر شدن یک لاستیک، حتی با وجود تعویض لاستیک پنچر شده با چرخ زاپاس، باز هم چراغ هشدار فشار باد لاستیک خاموش نمی‌گردد. چرخ زاپاس را با لاستیک تعمیر شده تعویض کرده و فشار باد لاستیک را تنظیم نمایید. چراغ هشدار فشار باد لاستیک پس از چند دقیقه خاموش می‌گردد.

■ شرایطی که ممکن است سیستم هشدار فشار باد لاستیک به درستی کار نکند.

← صفحه ۵۴۶

■ چنانچه چراغ هشدار فشار باد لاستیک پس از یک دقیقه چشمک زدن به طور مداوم روشن بماند در صورت قرار داشتن دکمه استارت در موقعیت روشن "ON"، اگر چراغ هشدار فشار باد لاستیک پس از یک دقیقه چشمک زدن، روشن باقی بماند جهت کنترل و بررسی سیستم به عاملیت مجاز تویوتا یا تعمیرگاه‌های مجاز تویوتا مراجعه نمایید.

زمانی که تنظیمات ثبت شده چرخ را تغییر می‌دهید، اگر چراغ هشدار فشار باد لاستیک پس از یک دقیقه چشمک زدن، روشن باقی بماند، انتخاب تنظیمات صحیح چرخ را تأیید نمایید.

■ بوق هشدار

در برخی موارد ممکن است بدلیل سرو صدای محیط اطراف یا سیستم صوتی، صدای بوق هشدار شنیده نشود.



## هشدار

### ■ اگر چراغ‌های اخطار سیستم‌های ABS و ترمز روشن باقی بمانند

بلافاصله خودرو را در مکانی امن متوقف نموده و با عاملیت مجاز تویوتا یا تعمیرگاه‌های مجاز تویوتا تماس حاصل نمایید. حین ترمزگیری، خودرو به شدت بی‌ثبات می‌شود و ممکن است سیستم ABS نقص داشته باشد و در نتیجه احتمال بروز تصادف، آسیب‌های جسمی جدی یا حتی مرگ بوجود آید.

### ■ اگر چراغ اخطار سیستم فرمان پر قدرت الکتریکی روشن شود

در صورت روشن شدن چراغ زرد رنگ، نیروی پر قدرت الکتریکی در فرمان محدود می‌شود. در صورت روشن شدن چراغ قرمز رنگ، نیروی پر قدرت الکتریکی در فرمان از دست می‌رود و عملکرد هدایت کردن غربیلک فرمان به شدت سنگین می‌شود. اگر حین عملکرد، غربیلک فرمان سنگین‌تر از معمول است، غربیلک فرمان را محکم گرفته و با نیروی بیش از معمول کار کنید.

### ■ اگر چراغ هشدار فشار باد لاستیک روشن شود

پیشگیری‌های زیر را مدنظر قرار دهید. عدم توجه باعث از دست دادن کنترل خودرو و در نتیجه بروز آسیب‌های جسمی جدی و یا مرگ می‌شود.

● خودرو را در مکان امنی متوقف کرده و بلافاصله فشار باد لاستیک‌ها را تنظیم نمایید.

● خودروهای مجهز به چرخ زاپاس: اگر پس از تنظیم فشار باد لاستیک، چراغ هشدار فشار باد لاستیک روشن شود. امکان دارد که لاستیک پنچر شده باشد. لاستیک‌ها را کنترل و بررسی کنید. در صورت پنچر شدن لاستیک، آن را با چرخ زاپاس تعویض کرده یا در نزدیکترین عاملیت مجاز تویوتا یا تعمیرگاه‌های مجاز تویوتا تعمیر نمایید.

● خودروهای مجهز به کیت پنچرگیری اضطراری لاستیک: اگر پس از تنظیم فشار باد لاستیک، چراغ هشدار فشار باد لاستیک روشن شود، امکان دارد که لاستیک پنچر شده باشد. لاستیک‌ها را کنترل و بررسی کنید در صورت پنچر شدن لاستیک، آن را با استفاده از کیت پنچرگیری تعمیر نمایید.  
(← صفحه ۶۱۲)

● از ترمزگیری و تغییر مسیر ناگهانی خودداری کنید. اگر لاستیک‌های خودرو صدمه دیده باشند، ممکن است کنترل غربیلک فرمان یا ترمزها را از دست بدهید.

هشدار 

■ در صورت ترکیدن یا خارج شدن ناگهانی باد لاستیک ممکن است سیستم هشدار فشار باد لاستیک بلافاصله فعال نشود.

توجه 

■ برای اطمینان از عملکرد صحیح سیستم هشدار فشار باد لاستیک از نصب لاستیک با برند یا مشخصات متفاوت خودداری کنید، زیرا ممکن است سیستم هشدار فشار باد لاستیک بدرستی کار نکند.

## در صورت نمایش پیغام هشدار

هشدارهای مربوط به نقص سیستم، عملکردهای انجام شده به صورت نادرست و پیغام‌های مربوط به لزوم تعمیر و نگهداری در صفحه نمایش چند منظوره نمایش داده می‌شوند. در صورت نمایش پیغام، روش صحیح و مناسب را انجام دهید.

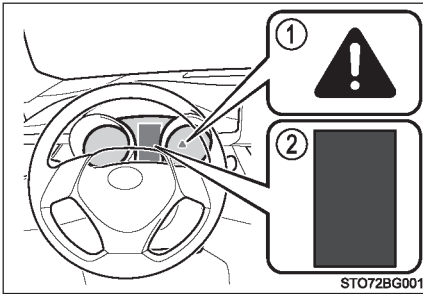

### ① چراغ اخطار اصلی

چراغ اخطار اصلی برای اعلام نمایش یک پیغام بر روی صفحه نمایش چند منظوره روشن شده یا چشمک می‌زند.\*

### ② صفحه نمایش چندمنظوره

اگر پیغام‌های هشدار پس از انجام اقدامات زیر مجدد نمایش داده شوند با عاملیت مجاز تویوتا یا تعمیرگاه‌های مجاز تویوتا تماس بگیرید.

\* چنانچه پیغام هشدار نمایش داده شود، چراغ اخطار اصلی ممکن است روشن نشود یا چشمک نزند.

## پیغام‌ها و هشدارها

با توجه به محتوای پیغام‌های زیر، چراغ‌های اخطار و بوق هشدار عمل می‌کند. اگر پیغام لزوم بررسی خودرو توسط عاملیت، نمایش داده شود، بلافاصله جهت بررسی خودرو به عاملیت مجاز تویوتا یا تعمیرگاه‌های مجاز تویوتا مراجعه کنید.

هشدار	بوق هشدار*	چراغ اخطار سیستم	
وضعیت خاصی را نشان می‌دهد مانند زمانی که سیستم مربوط به راندگی دچار نقص فنی شده است یا اگر روش اصلاحی انجام نشود ممکن است خطرناک باشد.	به صدا درمی‌آید	-	روشن می‌شود
وضعیت خاصی را نشان می‌دهد مانند زمانی که سیستم‌های نشان داده شده روی صفحه نمایش چند منظوره ممکن است دچار نقص فنی شده باشند.	به صدا درمی‌آید	روشن می‌شود یا چشمک می‌زند.	-
وضعیتی را نشان می‌دهد مانند زمانی که خودرو صدمه دیده و ممکن است خطرناک باشد.	به صدا درمی‌آید	-	چشمک می‌زند
شرایط خاصی مانند نقص تجهیزات برقی و شرایط آن‌ها یا لزوم تعمیر و نگهداری را نشان می‌دهد.	به صدا در نمی‌آید	-	روشن می‌شود
وضعیتی را نشان می‌دهد، مانند زمانیکه عملکردی به درستی انجام نشده است یا نحوه انجام صحیح عملکردی را نشان می‌دهد.	به صدا در نمی‌آید	-	چشمک می‌زند

\* اولین بار که پیغام در صفحه نمایش چندمنظوره نمایش داده می‌شود، بوق هشدار به صدا در می‌آید.

### پیغام های هشدار

پیغام‌های هشدار توضیح داده شده در زیر ممکن است با توجه به شرایط عملکردی و مشخصات خودرو با پیغام‌های واقعی متفاوت باشند.

### چراغ‌های اخطار سیستم

در شرایط زیر چراغ اخطار اصلی روشن نشده یا چشمک نمی‌زند. در عوض چراغ اخطار سیستم دیگری همراه با نمایش پیغام روی صفحه نمایش چند منظوره روشن می‌شود.

#### ● "Anti-lock Brake System Malfunction Visit Your Dealer"

(نقص فنی در سیستم ترمز ضد قفل، به عاملیت مجاز مراجعه نمایید.) چراغ اخطار ABS روشن می‌شود. (← صفحه ۵۹۶)

● "Braking Power Low Visit Your Dealer" (قدرت ترمزگیری افت کرده است به عاملیت مجاز مراجعه نمایید)

چراغ هشدار سیستم ترمز (زرد رنگ) روشن می‌شود (← صفحه ۵۹۷)

### چنانچه پیغام "Visit Your Dealer" (به عاملیت مجاز مراجعه نمایید) نمایش داده شود

سیستم یا قسمتی که در صفحه نمایش چند منظوره نمایش داده شده دچار نقص فنی گردیده است. جهت بررسی خودرو به عاملیت مجاز تویوتا یا تعمیرگاه‌های مجاز تویوتا مراجعه نمایید.

### چنانچه پیغامی در مورد عملکردی نشان داده شود

● در صورتیکه پیغامی در مورد عملکرد پدال گاز یا پدال ترمز نشان داده شود.

هنگامی که سیستم‌های کمکی در رانندگی مانند PCS (سیستم ایمنی پیشگیری از تصادف) (در صورت تجهیز) یا سیستم رادار دینامیکی کروز کنترل (در صورت تجهیز) عمل می‌کند، پیغام هشدار در مورد عملکرد پدال ترمز ممکن است نمایش داده شود. اگر پیغام هشدار نمایش داده شد از کاهش سرعت خودرو اطمینان حاصل کرده یا به دستورالعمل‌های نشان داده شده در صفحه نمایش چند منظوره عمل نمایید.

● زمانی که سیستم ایمنی پدال ترمز و گاز فعال است، پیغام هشدار نمایش داده می‌شود. (← صفحه ۲۰۲) به دستورالعمل‌های نشان داده شده در صفحه نمایش چندمنظوره عمل نمایید.

● چنانچه پیغامی در مورد عملکرد دکمه استارت نمایش داده شود. در صورتیکه روش نادرستی برای فعال کردن سیستم هیبریدی انجام شود یا دکمه استارت نادرست عمل نماید، دستورالعملی در مورد عملکرد دکمه استارت نمایش داده می‌شود. جهت عمل کردن مجدد دکمه استارت، دستورالعمل‌های نشان داده شده در صفحه نمایش چند منظوره را انجام دهید.

● چنانچه پیغامی در مورد عملکرد اهرم تعویض دنده نمایش داده شود.

برای جلوگیری از تعویض نادرست اهرم تعویض دنده یا حرکت ناگهانی خودرو، ممکن است پیغامی در مورد لزوم تعویض اهرم تعویض دنده در صفحه نمایش چند منظوره نمایش داده شود. در این صورت به دستورالعمل‌های نشان داده شده در صفحه نمایش چندمنظوره عمل کرده و موقعیت اهرم تعویض دنده را تغییر دهید.

● چنانچه پیغام یا تصویری در مورد حالت بستن/ باز کردن یا اضافه کردن مایعات خودرو نشان داده شود. از نمایش بخش نشان داده شده در صفحه نمایش چند منظوره یا چراغ اخطار مطمئن شده و سپس روش مورد نظر مانند بستن درب باز یا اضافه کردن مایعات خودرو را انجام دهید.

■ چنانچه پیغام "See Owner's Manual" (به کتابچه راهنمای مالک خودرو مراجعه کنید) نمایش داده شود

● در صورت نمایش پیغام "Braking Power Low Stop in a Safe Place See Owner's Manual" (کاهش نیروی ترمزگیری، در مکان امنی متوقف شده و کتابچه راهنمای مالک خودرو را ببینید)، ممکن است نشانگر نقص فنی باشد. بلافاصله خودرو را در مکان امنی متوقف کرده و با عاملیت مجاز تویوتا یا تعمیرگاه‌های مجاز تویوتا تماس بگیرید. ادامه رانندگی ممکن است خطرناک باشد.

● در صورتی که پیغام‌های زیر نمایش داده شود، ممکن است نقصی وجود داشته باشد. بلافاصله خودرو را در عاملیت‌های مجاز تویوتا یا تعمیرگاه‌های مجاز تویوتا مورد بررسی قرار دهید.

• "Hybrid System Malfunction" (نقص سیستم هیبریدی)

• "Check Engine" (موتور را بررسی نمایید)

• "Hybrid Battery System Malfunction" (نقص باتری سیستم هیبریدی)

• "Accelerator Malfunction" (نقص شتابگیری)

• "Entry & Start System Malfunction See Owner's Manual" (سیستم ورود و استارت هوشمند دچار نقص شده است کتابچه راهنما مالک خودرو را ببینید)

● "Low Volt-12 Battery See Owner's Manual" (سطح باتری ۱۲ ولتی پایین است کتابچه راهنما مالک خودرو را ببینید) نشان داده شود، سیستم هیبریدی بطور عادی روشن نمی‌شود (روش برطرف کردن ← ۶۵۱)

■ در صورت نمایش پیغام "Charging System Malfunction" (سیستم شارژ دچار ایراد شده است) نشانگر نقص فنی در سیستم شارژ خودرو است. بلافاصله خودرو را در محل امنی متوقف کرده و با عاملیت مجاز تویوتا یا تعمیرگاه‌های مجاز تویوتا تماس بگیرید. رانندگی ممکن است خطرناک باشد.

■ در صورت نمایش پیغام "Engine Coolant Temperature high" (دمای مایع خنک کننده موتور بالا است)

نشانگر بالا بودن بیش از اندازه دمای مایع خنک کننده موتور است. بلافاصله خودرو را در مکان امنی متوقف نمایید. (← صفحه ۶۵۷)

■ در صورت نمایش پیغام "Engine Oil Pressure Low" (فشار روغن موتور پایین است) نشانگر پایین بودن بیش از اندازه فشار روغن موتور می‌باشد. بلافاصله خودرو را در محل امنی متوقف کرده و با عاملیت مجاز تویوتا یا تعمیرگاه‌های مجاز تویوتا تماس بگیرید.

■ در صورت نمایش پیغام "Hybrid System Overheated. Reduced Output Power" (سیستم هیبریدی داغ شده است نیروی خروجی را کاهش دهید) نشان داده شود.

این پیغام ممکن است حین رانندگی در شرایط سخت نشان داده شود (برای مثال حین رانندگی در سرازیشی طولانی).

روش برطرف کردن ← ۶۵۷

■ **چنانچه پیغام "Maintenance Required for Hybrid Battery Cooling part at your Dealer" (تعمیر و نگهداری قطعات خنک کننده باتری هیبریدی در عاملیت مجاز لازم می‌باشد) نمایش داده شود.**

ممکن است فیلتر مسدود شده باشد و ممکن است دریچه ورودی هوا مسدود شده یا شکافی در مسیر هوا بوجود آمده باشد. تجهیزات خنک کننده باتری هیبریدی (باتری محرک) را در عاملیت مجاز تویوتا تعمیر و نگهداری کنید.

■ **چنانچه پیغام "Depress Brake When Vehicle is Stopped. Hybrid System May Over Heat" (وقتی خودرو متوقف شد پدال ترمز فشار داده شود. ممکن است سیستم هیبریدی بیش از اندازه داغ شده باشد) نمایش داده شود.**

این پیغام زمانی نشان داده می‌شود که شما پدال گاز را برای متوقف ماندن خودرو در سربالایی فشار داده باشید و غیره.

ممکن است سیستم هیبریدی بیش از اندازه داغ شود. پدال گاز را رها کرده و پدال ترمز را فشار دهید.

■ **چنانچه پیغام "Maintenance Required for Hybrid Battery Cooling part at your Dealer" (تعمیر و نگهداری قطعات خنک کننده باتری هیبریدی در عاملیت مجاز لازم می‌باشد) نمایش داده شود.**

ممکن است فیلتر مسدود شده باشد و ممکن است دریچه ورودی هوا مسدود شده یا شکافی در مسیر هوا بوجود آمده باشد. تجهیزات خنک کننده باتری هیبریدی (باتری محرک) را در عاملیت مجاز تویوتا تعمیر کنید.

■ **چنانچه پیغام "Hybrid Battery Low Hybrid System Stopped shift to P and Restart" (شارژ باتری هیبریدی کم است، سیستم هیبریدی غیرفعال شده است و اهرم تعویض دنده را در موقعیت پارک P قرار دهید و مجدد سیستم را فعال نمایید.) نمایش داده شود.**

این پیغام بدلیل اینکه خودرو به مدت طولانی در موقعیت دنده خلاص (N) قرار گرفته و شارژ باقی مانده در باتری هیبریدی (باتری محرک) کم شده و نمایش داده می‌شود. جهت استفاده از خودرو، اهرم تعویض دنده را در موقعیت پارک (P) قرار داده و سیستم هیبریدی را مجدد فعال نمایید.

■ **چنانچه پیغام "Hybrid Battery Low, Shift Out of N to Recharge" (شارژ باتری هیبریدی کم شده است، اهرم تعویض دنده را از موقعیت خلاص N خارج کنید تا باتری شارژ شود) نمایش داده شود.**

هنگامی که شارژ باقی مانده در باتری هیبریدی (باتری محرک) کم باشد، این پیغام نشان داده می‌شود. چنانچه موقعیت اهرم تعویض دنده در دنده خلاص N باشد، نمی‌توان باتری هیبریدی (باتری محرک) را شارژ نمود، در صورت توقف خودرو در مدت زمان طولانی، اهرم تعویض دنده را در موقعیت پارک P قرار دهید.

■ چنانچه پیغام **"Shift is in N Release Accelerator Before Shifting"** (اهرم تعویض دنده در موقعیت خلاص N قرار دارد قبل از تعویض دنده پدال گاز را رها کنید) نمایش داده شود.

این پیغام هنگامی که پدال گاز فشار داده شود و موقعیت اهرم تعویض دنده در دنده خلاص N باشد نشان داده می‌شود. پدال گاز را رها کرده و اهرم تعویض دنده را در موقعیت D یا R قرار دهید.

■ چنانچه پیغام **"Auto Power Off to Conserve Battery"** (خاموش شدن خودکار برای حفظ و نگهداری ذخیره شارژ باتری) نمایش داده شود.

با عملکرد خودکار Automatic Power OFF، دکمه استارت در موقعیت خاموش قرار می‌گیرد. هنگام فعال کردن مجدد سیستم هیبریدی، اجازه دهید سیستم هیبریدی تقریباً ۵ دقیقه کار کند تا باتری ۱۲ ولتی مجدد شارژ گردد.

■ چنانچه پیغام **"A New Key has been Registered Contact Your Dealer for Details"** (سوئیچ جدید ثبت شده است برای جزئیات با عاملیت‌های مجاز تماس بگیرید) نمایش داده شود.

یک هفته پس از تعریف ریموت جدید، هر بار درب راننده و درب‌های دیگر از بیرون باز شوند این پیغام نمایش داده می‌شود.

در صورتی که پیغام نمایش داده شود اما ریموت جدیدی ثبت نشده باشد، با عاملیت‌های مجاز تویوتا یا تعمیرگاه‌های مجاز تویوتا تماس بگیرید.

■ چنانچه پیغام **"Front Camera Unavailable"** یا

**"Front Camera Vision Blocked Clean and Demist Windshield"** (دوربین جلو در دسترس نمی‌باشد) یا (دید دوربین جلو مسدود شده است، شیشه جلو را تمیز و بخارزدایی نمایید) نمایش داده شود.

عملکرد سیستم‌های زیر ممکن است تا برطرف شدن مشکل تعلیق شوند.

- PCS (سیستم ایمنی پیشگیری از تصادف)\*
- LDA (سیستم انحراف از رانندگی بین خطوط همراه با کنترل فرمان)
- رادار دینامیکی کروز کنترل همراه با محدوده گسترده قابل تطبیق با سرعت
- سیستم نور بالای اتوماتیک\*

\* در صورت تجهیز

■ بوق هشدار

← صفحه ۶۰۳



### در صورت پنچر کردن (خودروهای مجهز به کیت پنچرگیری اضطراری)

خودروهای مجهز به کیت پنچرگیری به چرخ زاپاس مجهز نمی‌باشند. چنانچه پنچری بدلیل فرو رفتن میخ یا پیچ در آج لاستیک باشد، می‌توان آن را بطور موقت بوسیله کیت پنچرگیری اضطراری تعمیر نمود.

هشدار 

#### ■ در صورت پنچر کردن

با لاستیک پنچر رانندگی نکنید.  
رانندگی حتی برای مسافتی کوتاه با لاستیک پنچر، می‌تواند به لاستیک و چرخ، صدمات غیر قابل جبرانی وارد کند که ممکن است منجر به تصادف گردد.  
رانندگی با لاستیک پنچر ممکن است شیارهایی را پیرامون دیواره جانبی لاستیک ایجاد نماید. در این صورت، چنانچه از کیت پنچرگیری استفاده نمایید ممکن است لاستیک بترکد.

## پیش از تعمیر لاستیک

- خودرو را در مکانی امن روی سطح مسطح و سخت متوقف نمایید.
- ترمز دستی را بکشید.
- اهرم تعویض دنده را در موقعیت پارک P قرار دهید.
- سیستم هیبریدی را متوقف نمایید.
- چراغ‌های خطر (فلاشر) را روشن نمایید.
- میزان صدمه دیدن لاستیک را بررسی نمایید.

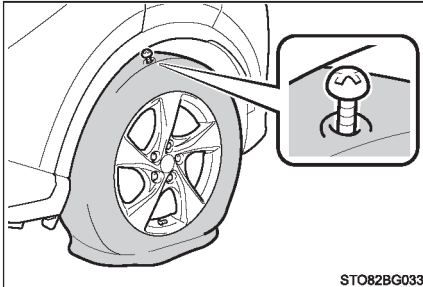

در صورتیکه آسیب وارد شده به لاستیک در اثر فرورفتن میخ یا پیچ در آج لاستیک باشد، آن را فقط بوسیله کیت پنچرگیری اضطراری تعمیر کنید.

● از خارج کردن میخ یا پیچ از لاستیک خودداری نمایید.

خارج کردن اجسام ممکن است باعث گشاد شدن سوراخ شود و استفاده از کیت پنچرگیری جهت تعمیر لاستیک امکان پذیر نباشد.

● از نشستی مایع نشت گیر جلوگیری کنید. خودرو را حرکت دهید، تا زمانی که محدوده پنچری، تشخیص داده شده، در بالا قرار گیرد.

### ■ در صورتیکه پنچری بوسیله کیت پنچرگیری تعمیر نشود

- در شرایط زیر، پنچری را نمی‌توان بوسیله کیت پنچرگیری تعمیر نمود. با عاملیت مجاز تویوتا یا تعمیرگاه‌های مجاز تویوتا تماس بگیرید.
- دلیل رانندگی با لاستیک کم‌باد، لاستیک دچار آسیب‌دیدگی شود.
  - دلیل ترک خوردگی یا صدمه دیدن دیواره کناری لاستیک، فشار باد لاستیک کم شود.
  - در صورتیکه لاستیک بطور مشخص از رینگ جدا شده باشد.
  - زمانی که بریدگی یا صدمه دیدگی آج به اندازه 4mm (0.16 in.) یا بیشتر باشد.
  - چنانچه چرخ صدمه دیده باشد.
  - زمانی که دو یا چند لاستیک پنچر شده باشند.
  - زمانی که بیش از یک سوراخ یا بریدگی در لاستیک صدمه دیده وجود داشته باشد.

## محل قرارگیری کیت پنچرگیری اضطراری و ابزارها

نوع A ◀

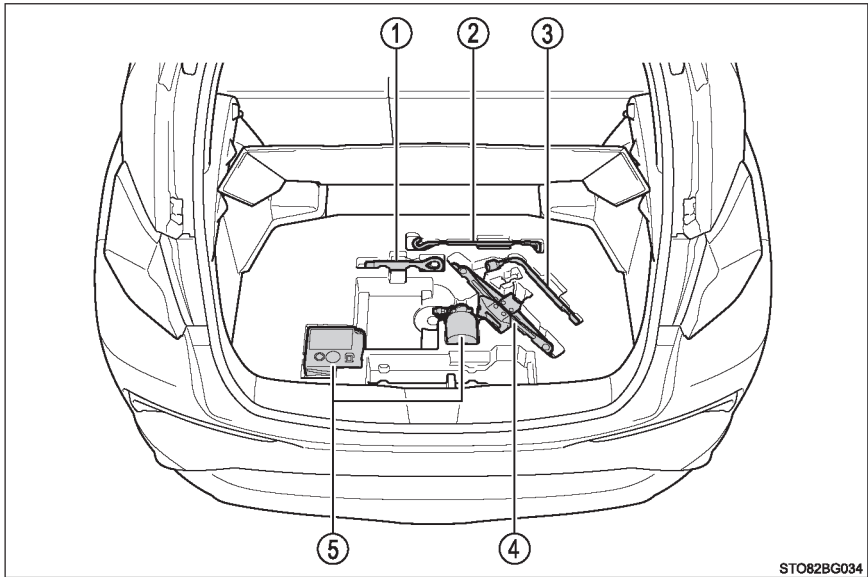

STO82BG034

- ① قلاب بکسل
- ② دسته جک (در صورت تجهیز)\*
- ③ آچار چرخ (در صورت تجهیز)\*
- ④ جک (در صورت تجهیز)\*
- ⑤ کیت پنچرگیری اضطراری

\*: جک، دسته جک و آچار چرخ را می‌توان از عاملیت‌های مجاز تویوتا یا تعمیرگاه‌های مجاز تویوتا خریداری نمود.

◀ نوع B

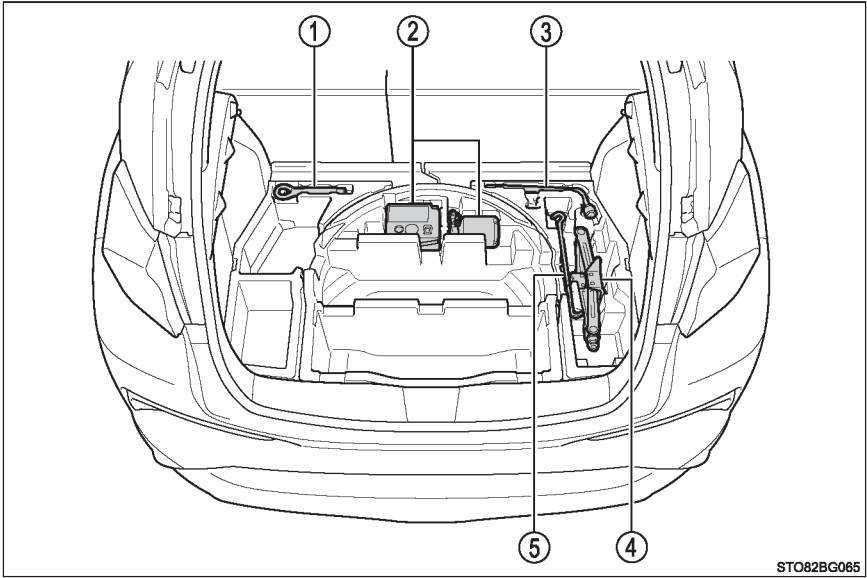

STO82BG065

① قلاب بکسل

② کیت پنچرگیری اضطراری

③ آچار چرخ (در صورت تجهیز)\*

④ جک (در صورت تجهیز)\*

⑤ دسته جک (در صورت تجهیز)\*

\*: جک، دسته جک و آچار چرخ را می‌توان از عاملیت‌های مجاز تویوتا یا تعمیرگاه‌های مجاز تویوتا خریداری نمود.

### تجهیزات کیت پنجره‌گیری اضطراری

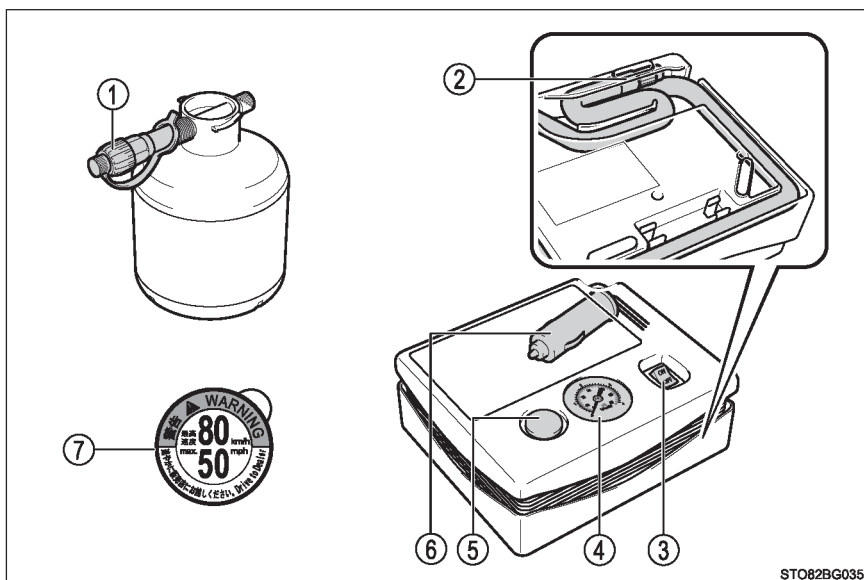

- |                         |                        |
|-------------------------|------------------------|
| ۱ نازل                  | ۵ دکمه کم کردن باد     |
| ۲ شیلنگ                 | ۶ سوکت فن‌دکی (۱۲ ولت) |
| ۳ کلید کمپرسور          | ۷ برچسب                |
| ۴ گیج (نشانگر) فشار باد |                        |

### خارج کردن کیت پنچرگیری اضطراری

- 1 درب محفظه را باز کنید (← صفحه ۴۹۸)
- 2 کیت پنچرگیری اضطراری را بیرون آورید. (← صفحه ۶۱۵)

### روش پنچرگیری اضطراری

- 1 کیت پنچرگیری را بیرون آورید.  
در صورت خارج کردن بطری از کیف اصلی، از پاره کردن و دور انداختن کیف خودداری نمایید.

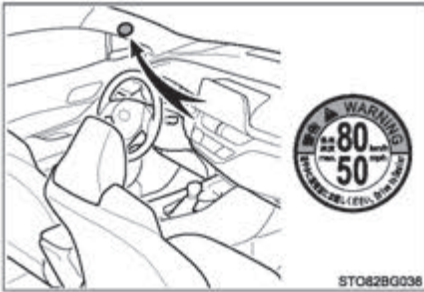

- 2 بر حسب کیت پنچرگیری را در جایی بچسبانید که  
براحتی از صندلی راننده دیده شود.

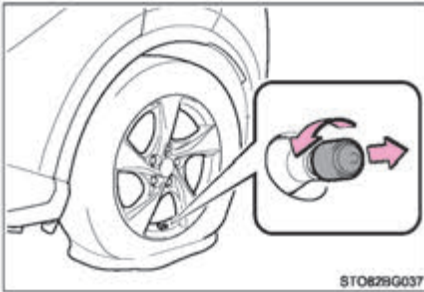

- 3 در پوش والو لاستیک پنچر شده را باز کنید.

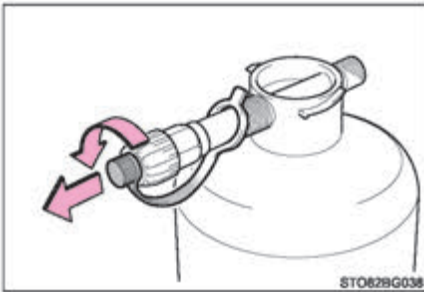

- 4 درپوش را از نازل جدا نمایید.

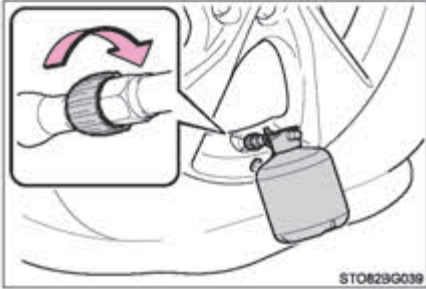

5 نازل را به والو متصل نمایید.  
تا جایی که امکان دارد انتهای نازل را در جهت حرکت عقربه‌های ساعت بچرخانید.  
بطری را که بدون اینکه تماسی با سطح زمین داشته باشد را بطور عمود آویزان کنید. چنانچه بطری بطور عمود قرار نمی‌گیرد، خودرو را حرکت دهید تا والو لاستیک بطور مناسب قرار گیرد.

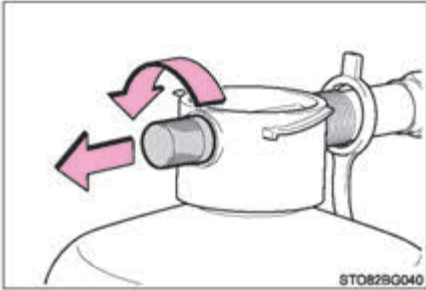

6 درپوش بطری را باز کنید.

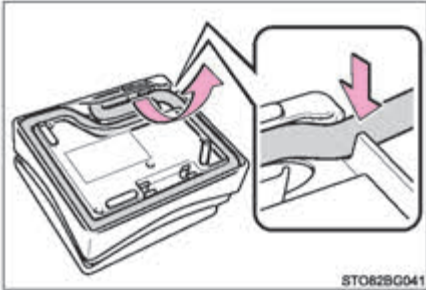

7 شیلنگ را از کمپرسور بیرون بکشید.

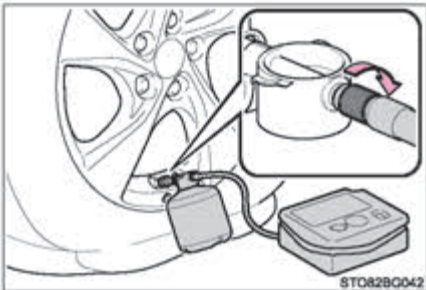

8 بطری را به کمپرسور متصل نمایید.  
تا جایی که امکان دارد انتهای نازل را در جهت حرکت عقربه‌های ساعت بچرخانید.



9 از خاموش بودن کلید کمپرسور مطمئن شوید.

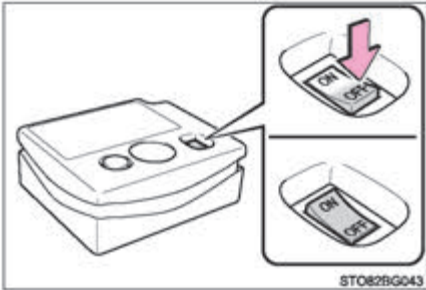

10 سوکت فنذکی را از کمپرسور جدا کنید.

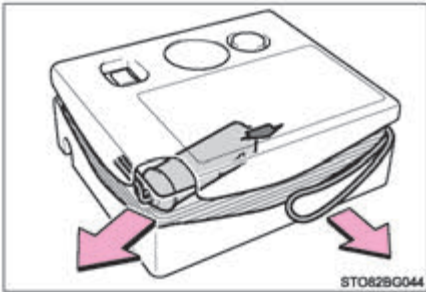

11 سوکت فنذکی را به سوکت خروجی برق متصل نمایید. (← صفحه ۵۰۷)

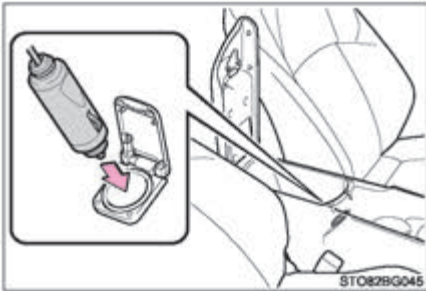

12 فشار باد توصیه شده لاستیک را کنترل و بررسی نمایید.

فشار باد توصیه شده لاستیک روی برجسب مشخص می‌باشد. (← صفحه ۶۷۴)

◀ خودروهای فرمان سمت راست

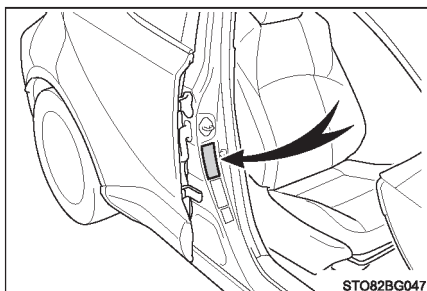

◀ خودروهای فرمان سمت چپ

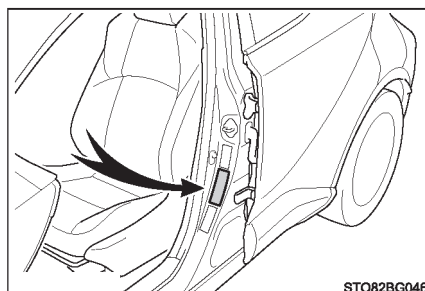

13 سیستم هیبریدی را فعال کنید. (← صفحه ۲۲۱)

14 جهت تزریق مایع نشت‌گیر و باد شدن لاستیک،

کلید کمپرسور را در موقعیت روشن ON قرار دهید.

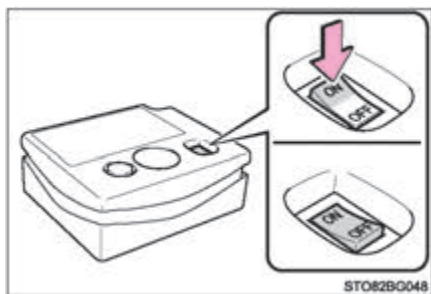

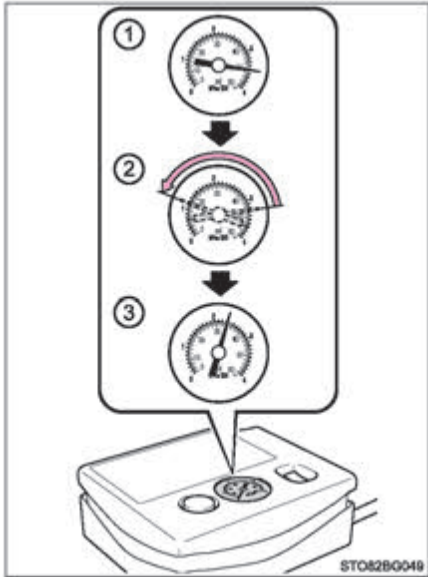

15 تا رسیدن به فشار باد لاستیک مناسب، لاستیک را باد کنید.

1 مایع نشت‌گیر تزریق می‌شود و فشار باد حالت متغیر دارد و سپس بتدریج کم می‌شود.

2 گیج (نشانگر) فشار باد لاستیک حدود یک دقیقه (۵ دقیقه در دمای پایین) پس از قرار دادن کلید در موقعیت روشن (ON)، فشار باد واقعی لاستیک را نشان می‌دهد.

3 تا زمان رسیدن به فشار باد مناسب، لاستیک را باد کنید.

- چنانچه پس از ۳۵ دقیقه باد کردن لاستیک همراه با قرار دادن کلید در موقعیت روشن (ON) اگر فشار باد لاستیک هنوز کمتر از مقدار توصیه شده می‌باشد، نشان می‌دهد که لاستیک بشدت صدمه دیده و باید تعمیر گردد. کلید کمپرسور را در موقعیت خاموش (OFF) قرار دهید و با عاملیت مجاز تویوتا یا هر تعمیرگاه‌های مجاز تویوتا تماس بگیرید.

- در صورتیکه فشار باد لاستیک بیشتر از مقدار مجاز می‌باشد، جهت تنظیم فشار باد لاستیک، مقداری باد لاستیک را کم کنید. (← صفحه ۶۲۶, ۶۷۴)

16 کمپرسور را خاموش کنید.

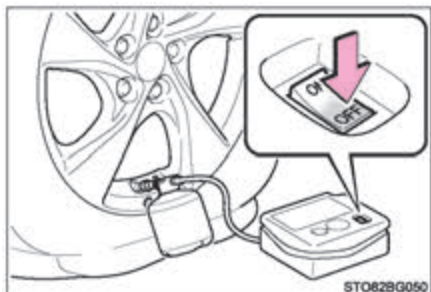

17 نازل را از والو لاستیک خارج کنید و سپس سوکت فندکی را از سوکت خروجی برق جدا نمایید. هنگام جدا کردن شیلنگ ممکن است مایع نشت‌گیر، نشتی پیدا کند.

18 برای کم کردن فشار از بطری، دکمه را فشار دهید.

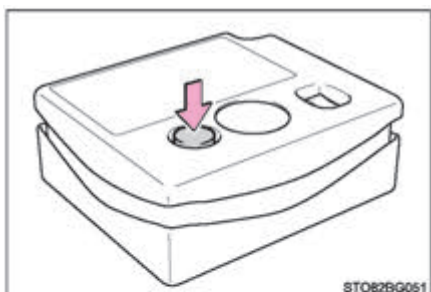

19 درپوش را به نازل متصل کنید.

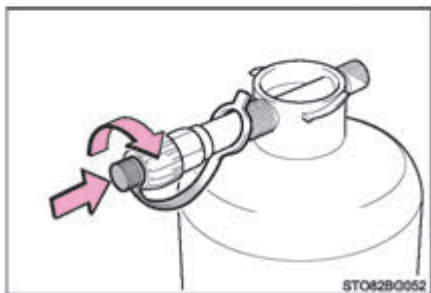

20 درپوش والو را روی والو لاستیک تعمیر شده سوار کنید.

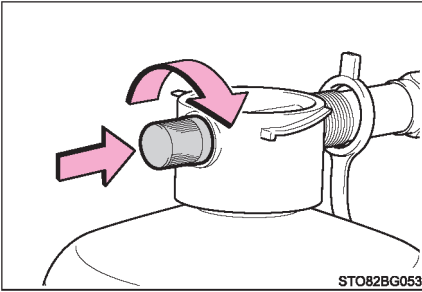

21 شیلنگ را از بطری جدا کرده و درپوش بطری را ببندید. بطری را در کیف اصلی قرار داده و زیپ کیف را ببندید.

22 بطری و کمپرسور را بطور موقت در محفظه بار قرار دهید.

23 بلافاصله با رعایت موارد ایمنی حدود 5km (3mile) با سرعت کمتر از 80km/h (50mph)، رانندگی کنید تا مایع نشت‌گیر بطور یکسان در لاستیک پخش شود.

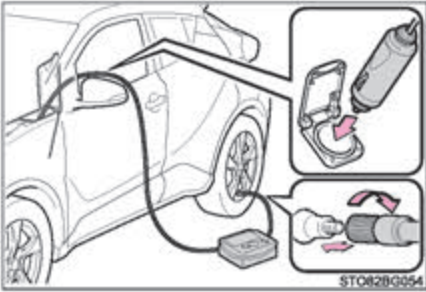

24 پس از رانندگی حدود 5km (3mile) خودرو را در مکان امنی و روی سطح هموار و سفت متوقف کرده و کمپرسور را وصل نمایید.

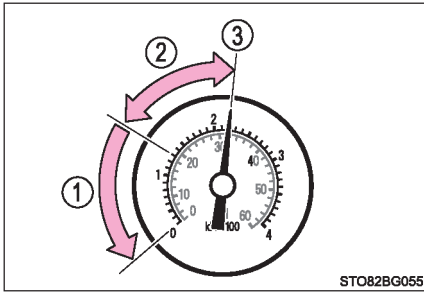

25 فشار باد لاستیک را بازديد نماييد.

1 چنانچه فشار باد لاستيك زير 130 kPa

(bar, 19 psi, يا  $1.3 \text{ kgf/cm}^2$ ) باشد: پنچري قابل

تعمير نيست. با عامليت تويوتا يا تعميرگاههاي مجاز

تويوتا تماس بگيريد.

2 چنانچه فشار باد لاستيك (bar, 19 psi, يا  $1.3 \text{ kgf/cm}^2$ ) يا بالاتر است، اما کمتر از فشار باد

توصيه شده باشد: مرحله 26 را انجام دهيد.

3 چنانچه ميزان فشار باد لاستيك، همان فشار باد توصيه شده مي باشد (← صفحه ۶۷۴): مرحله 27 را

انجام دهيد.

26 كليد كمپرسور را روشن كنيد، تا رسيدن به فشار باد توصيه شده، لاستيك باد مي شود. مسافت 5km

(3miles) را رانندگي كنيد و سپس مرحله 24 را انجام دهيد.

27 كمپرسور را در محفظه بار قرار دهيد.

28 براي جلوگيري از ترمزگيري، شتابگيري و تغيير مسير ناگهاني، پيشگيريهاي لازم را انجام دهيد، با

سرعت کمتر از 80km/h (50mph) با دقت تا نزديكترين عامليت مجاز تويوتا يا تعميرگاه مجاز تويوتا

رانندگي كنيد و جهت تعمير يا تعويض اقدام نماييد.

■ در صورتیکه لاستیک بیش از مقدار فشار باد توصیه شده باد شود

1 برای خارج شدن باد لاستیک، دکمه را فشار دهید.

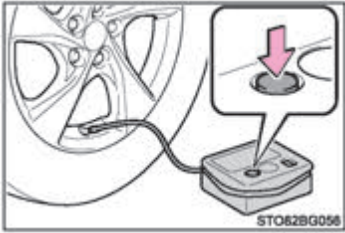

2 نشانگر فشار باد لاستیک را از نظر نشان دادن فشار باد لاستیک توصیه شده بازدید نمایید.

اگر فشار باد لاستیک کمتر از مقدار فشار باد توصیه شده می‌باشد، برای رسیدن به فشار باد لاستیک توصیه شده، مجدد کلید کمپرسور را در موقعیت روشن ON قرار داده و مرحله باد کردن لاستیک را تکرار نمایید.

■ والو لاستیکی که تعمیر شده است

پس از تعمیر لاستیک بوسیله کیت پنچرگیری، والو باید تعویض شود.

■ پس از تعمیر لاستیک بوسیله کیت پنچرگیری اضطراری

- والو هشدار فشار باد لاستیک و فرستنده را باید تعویض نمود.
- حتی اگر فشار باد لاستیک در سطح توصیه شده قرار داشته باشد، ممکن است چراغ هشدار فشار باد لاستیک روشن شده یا چشمک بزند.

■ نکات مربوط به کنترل و بررسی کیت پنچرگیری اضطراری

تاریخ انقضاء مایع نشت‌گیر را گاهی چک نمایید. تاریخ انقضاء روی بطری مشخص است. از مایع نشت‌گیر که تاریخ انقضاء آن گذشته استفاده نکنید. در غیراینصورت اگر به ناچار از کیت پنچرگیری اضطراری استفاده کنید ممکن است لاستیک بدرستی تعمیر نشود.

## ■ کیت پنچرگیری اضطراری

- مایع نشت‌گیر عمر محدودی دارد. تاریخ انقضاء روی بطری حک شده است. قبل از پایان تاریخ انقضاء، بطری مایع نشت‌گیر را با بطری جدید تعویض نمایید. جهت تعویض بطری با عاملیت مجاز تویوتا یا تعمیرگاه‌های مجاز تویوتا تماس بگیرید.
- بطری مایع نشت‌گیر در کیت پنچرگیری اضطراری قرار دارد که فقط یکبار از آن جهت تعمیر موقتی یک لاستیک می‌توان استفاده نمود. اگر از بطری مایع نشت‌گیر استفاده کرده و لازم است آن را تعویض نمایید. جهت خریداری بطری جدید به عاملیت مجاز تویوتا یا تعمیرگاه‌های مجاز تویوتا مراجعه نمایید. از کمپرسور می‌توان مجدد استفاده نمود.
- چنانچه دمای بیرون  $30^{\circ}\text{C}$  ( $-22^{\circ}\text{F}$ ) تا  $60^{\circ}\text{C}$  ( $140^{\circ}\text{F}$ ) باشد می‌توان از مایع نشت‌گیر استفاده نمود.
- کیت پنچرگیری اضطراری فقط برای لاستیک‌هایی با اندازه و نوع لاستیک‌های اصلی نصب شده بر روی خودرو طراحی شده است. از کیت پنچرگیری اضطراری برای لاستیک‌هایی با اندازه متفاوت نسبت به لاستیک‌های اصلی یا هر هدف دیگری استفاده نکنید.
- در صورت ریختن مایع نشت‌گیر روی لباس، ممکن است لباس لک شود.
- در صورت ریختن مایع نشت‌گیر روی چرخ یا بدنه خودرو، اگر همان لحظه لکه تمیز نشود ممکن است دیگر قابل پاک کردن نباشد. بلافاصله لکه ایجاد شده را بوسیله پارچه‌ای مرطوب تمیز نمایید.
- در طول استفاده از کیت پنچرگیری اضطراری، صدای بلندی ایجاد می‌شود، این صدا نشان دهنده نقص فنی نیست.
- از کیت پنچرگیری اضطراری جهت کنترل و بررسی یا تنظیم فشار باد لاستیک استفاده نکنید.



## هشدار

### ■ با لاستیک پنچر رانندگی نکنید.

از ادامه رانندگی با لاستیک پنچر خودداری نمایید. در صورت رانندگی در مسیر خیلی کوتاه با لاستیک پنچر، لاستیک آسیب‌دیده و بدنال آن چرخ را باید تعمیر نمود. رانندگی با لاستیک پنچر باعث بوجود آمدن شیارهایی در اطراف دیواره جانبی می‌شود. در چنین شرایطی در صورت استفاده از کیت پنچرگیری، ممکن است لاستیک بترکد.

### ■ اقدامات احتیاطی هنگام رانندگی

- کیت پنچرگیری اضطراری را در محفظه بار قرار دهید.
- در صورت بروز تصادف یا ترمزگیری ناگهانی ممکن است آسیب‌های جسمی جدی بوجود آید.
- کیت پنچرگیری مخصوص خودروی شما است.
- از کیت پنچرگیری در سایر خودروها استفاده نکنید، زیرا منجر به بروز تصادف و در نتیجه آسیب‌های جسمی جدی یا مرگ می‌شود.
- از کیت پنچرگیری برای لاستیک‌هایی که اندازه‌اشان نسبت به لاستیک‌های اصلی متفاوت است یا هر منظور دیگری استفاده نکنید. چنانچه لاستیک بطور کامل تعمیر نشود، احتمال بروز تصادف و در نتیجه آسیب‌های جسمی جدی یا مرگ وجود دارد.

### ■ اقدامات احتیاطی مربوط به استفاده از مایع نشت‌گیر

- خوردن مایع نشت‌گیر خطرناک است. در صورت خوردن مایع نشت‌گیر، تا جایی که امکان دارد آب بنوشید و سپس بلافاصله به مراکز پزشکی مراجعه نمایید.
- در صورت تماس مایع نشت‌گیر با پوست و چشم، بلافاصله محل آسیب دیده را با آب شستشو دهید، در صورت احساس ناراحتی، به پزشک مراجعه نمایید.



هشدار

### ■ هنگام تعمیر لاستیک پنچر شده

- خودرو را در مکان امن و مسطح متوقف نمایید.
- بلافاصله پس از توقف خودرو از دست زدن به چرخ‌ها یا محدوده اطراف ترمزها خودداری نمایید. پس از راندن خودرو، ممکن است چرخ‌ها و محدوده اطراف ترمزها بسیار داغ باشد. تماس دست، پا یا قسمت‌های دیگر بدن با این محدوده ممکن است باعث سوختگی شود.
- برای جلوگیری از ترکیدن یا نشستی شدید بطری مایع نشت‌گیر، از انداختن یا صدمه دیدن بطری جلوگیری نمایید. قبل از استفاده، بطری را بررسی نمایید. از بطری ضرب دیده، ترک خورده، خراشیده شده، دارای نشستی یا هر صدمه دیگری استفاده نکنید. در صورت مشاهده هر گونه آسیب‌دیدگی، بلافاصله بطری را تعویض نمایید.
- والو و شیلنگ را محکم به چرخ نصب شده روی خودرو متصل نمایید. اگر شیلنگ بدرستی به والو وصل نشود، ممکن است نشستی باد بوجود آمده و مایع نشت‌گیر به بیرون پاشیده شود.
- اگر هنگام باد کردن لاستیک، شیلنگ از والو جدا شود، احتمال حرکت کردن ناگهانی شیلنگ بدلیل فشار باد وجود دارد.
- پس از پایان باد کردن لاستیک، ممکن است هنگام جدا کردن شیلنگ، مایع نشت‌گیر بیرون ریخته یا باد لاستیک خارج شود.
- جهت تعمیر لاستیک، عملکردهای زیر را انجام دهید. در غیراینصورت ممکن است مایع نشت‌گیر بیرون پاشیده شود.
- هنگام تعمیر نزدیک لاستیک قرار نگیرید، زیرا ممکن است هنگام تعمیر، لاستیک بترکد. در صورت مشاهده هر گونه ترک خوردگی یا تغییر شکل لاستیک، کلید کمپرسور را در موقعیت خاموش OFF قرار دهید و بلافاصله تعمیر را متوقف نمایید.
- اگر تعمیر زمان زیادی طول بکشد، ممکن است کیت پنچرگیری بیش از اندازه داغ شود از کیت پنچرگیری بطور مداوم در مدت زمان بیش از ۴۰ دقیقه استفاده نکنید.
- هنگام تعمیر، قطعات کیت پنچرگیری داغ می‌شوند. هنگام کار با کیت پنچرگیری و پس از آن دقت نمایید. از دست زدن به قسمت‌های فلزی در اطراف محل اتصال بطری و کمپرسور خودداری نمایید. ممکن است این قطعات بسیار داغ باشند.
- از چسباندن برچسب هشدار سرعت خودرو در جایی غیر از محل مشخص شده خودداری نمایید. چنانچه برچسب در اطراف محدوده کیسه هوا (SRS) چسبانده شود، مانند پد غربلیک فرمان، ممکن است از عملکرد صحیح کیسه هوا (SRS) جلوگیری شود.

هشدار **■ رانندگی به منظور پخش یکسان مایع نشت‌گیر**

جهت کاهش تصادف، توصیه‌های زیر را مد نظر قرار دهید. در غیرابنصورت ممکن است کنترل خودرو را از دست داده و در نتیجه منجر به آسیب‌های جسمی جدی یا مرگ شود.

- با سرعت پایین و با احتیاط رانندگی کنید. هنگام دور زدن و تغییر مسیر بسیار دقت نمایید.
- اگر خودرو در مسیر مستقیم حرکت نمی‌کند و در غربلک فرمان احساس کشیدگی می‌کنید، خودرو را متوقف کرده و موارد زیر را کنترل و بررسی نمایید.
- شرایط لاستیک. ممکن است لاستیک از رینگ جدا شده باشد.
- فشار باد لاستیک. اگر فشار با لاستیک (19 psi, 1.3 bar یا  $1.3 \text{ kgf/cm}^2$ ) یا 130 kPa یا کمتر است ممکن است لاستیک بشدت صدمه دیده باشد.



توجه

### ■ در صورت انجام تعمیرات اضطراری

- چنانچه صدمه دیدگی لاستیک بدلیل فرو رفتن اجسامی تیز مانند میخ یا پیچ در آج لاستیک باشد، فقط لاستیک را با کیت پنچرگیری تعمیر نمایید. از خارج کردن اجسام تیز از لاستیک خودداری نمایید. خارج کردن اجسام تیز ممکن است باعث عریض شدن سوراخ شده و تعمیر لاستیک با کیت پنچرگیری امکان پذیر نباشد.
- کیت پنچرگیری ضدآب نیست. از قرار دادن کیت پنچرگیری در مجاورت آب مانند استفاده از کیت پنچرگیری هنگام بارش باران خودداری نمایید.
- از قرار دادن کیت پنچرگیری مستقیماً روی زمین دارای گرد و خاک مانند سطح شنی حاشیه جاده خودداری نمایید. چنانچه گرد و خاک و غیره وارد کیت پنچرگیری شود احتمال نقص فنی کیت وجود دارد.
- در صورت استفاده از بطری، آن را سرو ته نگه ندارید، انجام این کار ممکن است باعث صدمه دیدن کمپرسور شود.

### ■ پیشگیری‌های مربوط به کیت پنچرگیری

- منبع برق کیت پنچرگیری مناسب برای استفاده در خودرو 12VDC است. کیت پنچرگیری را به منبع برق دیگری متصل نکنید.
- در صورت پاشیده شدن بنزین روی کیت پنچرگیری، ممکن است باعث خرابی کیت شود. از تماس بنزین با کیت پنچرگیری جلوگیری کنید.
- برای جلوگیری از تماس کیت با آلودگی یا آب، آن را در مکان مناسبی قرار دهید.
- کیت پنچرگیری را در سینی ابزار در زیر محفظه و دور از استرس کودکان قرار دهید.
- از جدا کردن یا تعمیر کیت خودداری کنید. از قرار دادن قطعاتی مانند نشانگر فشار باد در معرض ضربه جلوگیری نمایید. ممکن است باعث نقص فنی کیت شود.

### ■ از صدمه دیدن والوهای هشدار فشار باد لاستیک و فرستنده‌ها خودداری نمایید.

- در صورت تعمیر کردن لاستیک با مایع نشت‌گیر، ممکن است والو هشدار فشار باد لاستیک و فرستنده‌ها بدرستی کار نکنند. چنانچه از مایع نشت‌گیر استفاده می‌کنید بلافاصله با عاملیت مجاز توپوتا یا تعمیرگاه‌های مجاز توپوتا یا مراکز سرویس‌دهی مجاز تماس حاصل نمایید.
- پس از استفاده از مایع نشت‌گیر، در صورت تعمیر یا تعویض لاستیک، از تعویض والو هشدار فشار باد لاستیک و فرستنده‌ها اطمینان حاصل نمایید. (← صفحه ۵۴۳)

### در صورت پنچر کردن (خودروهای مجهز به چرخ زاپاس)

در صورت تجهیز خودرو به چرخ زاپاس، لاستیک پنچر شده را با چرخ زاپاس تعویض نمایید.  
جزئیات بیشتر در مورد لاستیک‌ها: ← صفحه ۵۴۱

#### هشدار

##### ■ در صورت پنچر کردن

با لاستیک پنچر رانندگی نکنید.  
رانندگی حتی برای مسافتی کوتاه با لاستیک پنچر می‌تواند به لاستیک و چرخ، صدمات غیرقابل جبرانی وارد کند که ممکن است منجر به تصادف گردد.

#### پیش از جک زدن زیر خودرو

- خودرو را روی سطحی صاف و سفت متوقف نمایید.
- ترمز دستی را درگیر نمایید.
- اهرم تعویض دنده را در موقعیت پارک P قرار دهید.
- سیستم هیبریدی را غیرفعال نمایید.
- چراغ‌های خطر (فلاشرها) را روشن نمایید (← صفحه ۵۸۶)

## محل قرارگیری چرخ زاپاس، جک و ابزارها

◀ خودروهای مجهز به چرخ زاپاس سایز کوچک

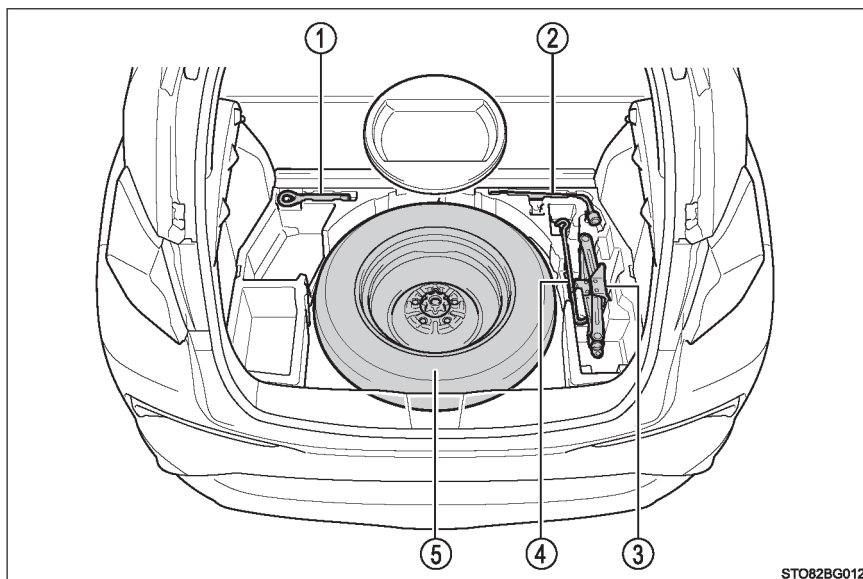

① قلاب بکسل

② آچار چرخ

③ جک

④ دسته جک

⑤ چرخ زاپاس

◀ خودروهای مجهز به چرخ زاپاس با اندازه معمولی

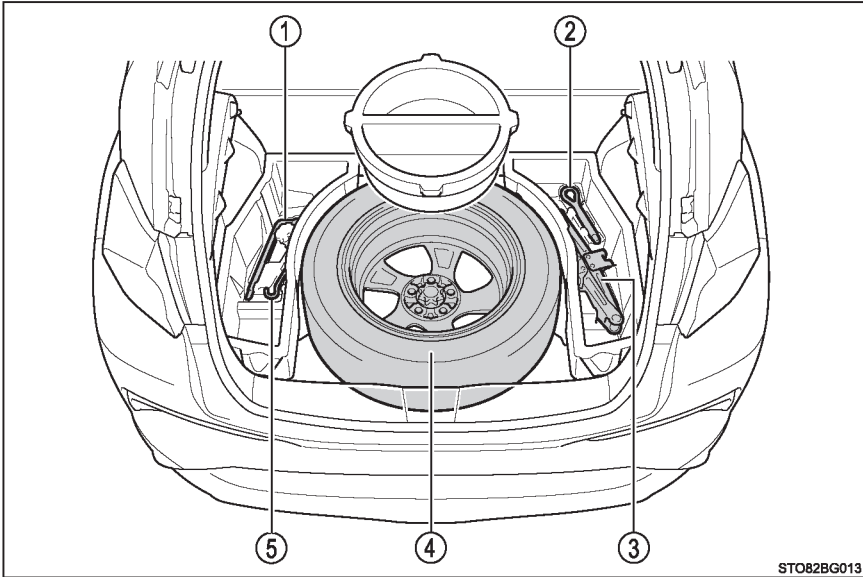

④ چرخ زاپاس

⑤ دسته جک

① آچار چرخ

② قلاب بکسل

③ جک

هشدار 

■ استفاده از جک

- پیشگیری‌های زیر را در نظر بگیرید.
- استفاده نادرست از جک می‌تواند منجر به افتادن ناگهانی خودرو از روی جک، در نتیجه صدمات جسمی جدی یا حتی مرگ گردد.
- از جک به منظور دیگری بجز تعویض لاستیک یا پیاده و سوار کردن زنجیر چرخ استفاده نکنید.
- برای تعویض چرخ زاپاس فقط از جک همراه خودرو استفاده نمایید. از این جک در خودروهای دیگر و از جک خودروهای دیگر برای تعویض لاستیک این خودرو استفاده نکنید.
- جک را به طور صحیح در نقاط جک زدن قرار دهید. (← صفحه ۶۳۸)
- از قرار گرفتن در زیر خودروی روی جک، خودداری نمایید.
- حین قراردادن خودرو روی جک، سیستم هیبریدی را فعال نکنید و خودرو را حرکت ندهید.
- حین قراردادن افراد درون خودرو، خودرو را جک نزنید.
- حین بالا آوردن خودرو، از قراردادن اجسام رو یا زیر جک خودداری نمایید.
- از بالا آوردن خودرو بیش از ارتفاع لازم برای تعویض لاستیک خودداری نمایید.
- اگر باید به زیر خودرو بروید از پایه (خرک) استفاده نمایید.
- حین پایین آوردن خودرو از عدم وجود افراد در اطراف خودرو اطمینان حاصل نمایید. اگر کسی نزدیک خودرو است، پیش از پایین آوردن خودرو به او هشدار دهید.



### بیرون آوردن جک

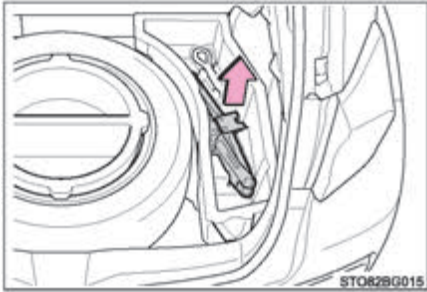

- 1 درب محفظه را باز کنید. (← صفحه ۴۹۸)
- 2 جک را بیرون آورید.

### خارج کردن چرخ زاپاس

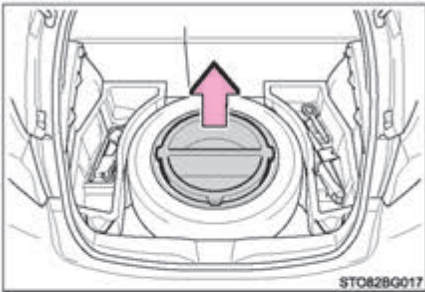

- 1 درب محفظه را باز کنید. (← صفحه ۴۹۸)
- 2 روکش را پیاده نمایید.

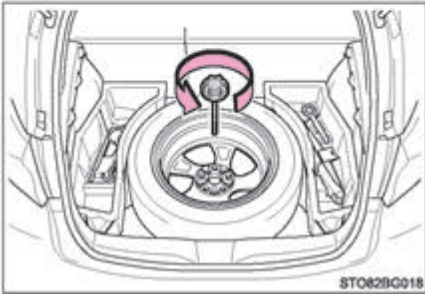

- 3 پیچ نگهدارنده مرکزی چرخ زاپاس را شل نمایید.

هشدار

### ■ هنگام قراردادن چرخ زاپاس

مراقب باشید انگشتان و دیگر اعضای بدن تن بین چرخ زاپاس و بدنه خودرو گیر نکند.

تعویض لاستیک پنچر

1 برای لاستیک‌ها از بلوک مانع استفاده نمایید.

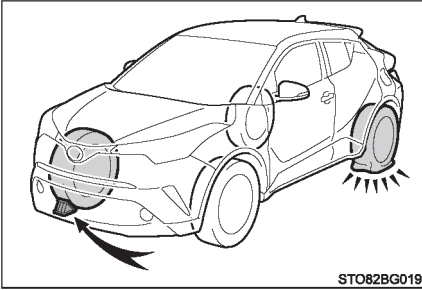

STO82BG019

محل قراردادن بلوک مانع	لاستیک پنچر	
پشت لاستیک عقب سمت راست	سمت چپ	جلو
پشت لاستیک عقب سمت چپ	سمت راست	
جلوی لاستیک جلو سمت راست	سمت چپ	عقب
جلوی لاستیک جلو سمت چپ	سمت راست	

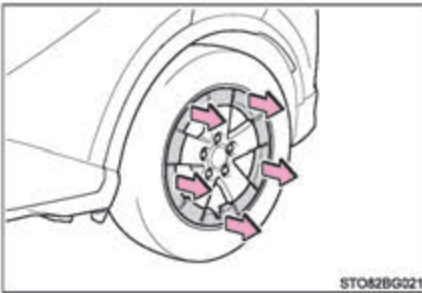

STO82BG021

2 برای خودروهای مجهز به چرخ با رینگ آهنی ۱۶ اینچی، از دست برای در آوردن قالباق استفاده نمایید.

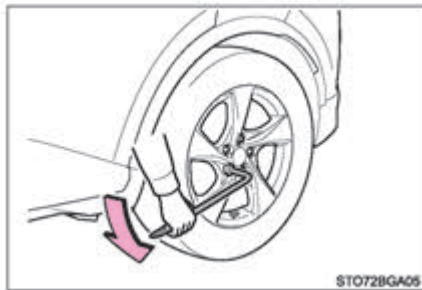

STO728GA05

3 مهره‌های چرخ را کمی شل کنید (یک دور)

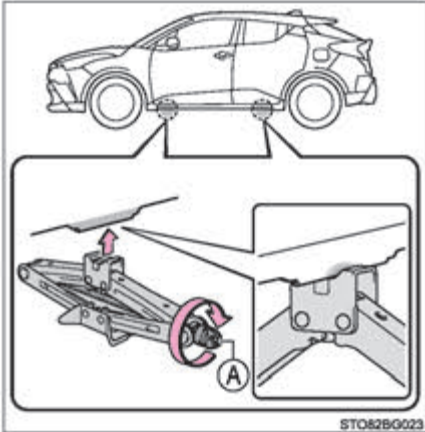

4 بخش (A) جک را با دست بچرخانید تا مرکز تورفتگی جک با مرکز نقطه جک گذاری تماس پیدا کند.

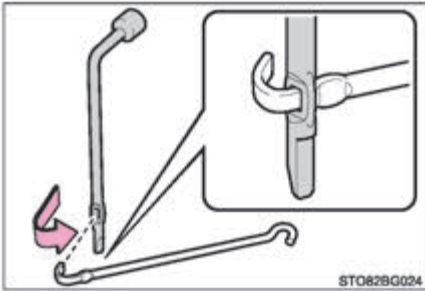

5 دسته جک و آچار چرخ را مطابق تصویر سوار کنید.

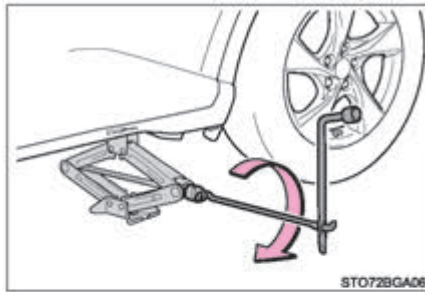

6 خودرو را بالا آورید تا لاستیک‌ها کمی از روی زمین بلند شوند.

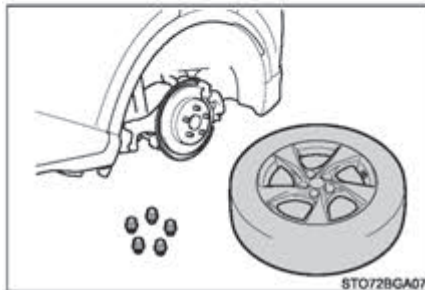

7 تمام مهره‌های چرخ و لاستیک را باز کنید. هنگام قرار دادن لاستیک روی زمین، برای جلوگیری از خراشیده شدن سطح رینگ، روی آن را رو به بالا قرار دهید.

■ **تعویض لاستیک پنچر**

- توصیه‌های زیر را مد نظر قرار دهید.
- بی توجهی به موارد زیر منجر به آسیب‌های جسمی می‌شود:
  - غیراز خودروهای مجهز به چرخ‌هایی با رینگ ۱۶ اینچی: از پیاده کردن قالیاق با دست خودداری کنید. هنگام کار با قالیاق مراقب باشید و از آسیب‌های جسمی ناخواسته جلوگیری نمایید.
  - خودروهای مجهز به چرخ‌ها با رینگ ۱۶ اینچی: چنانچه حین گرفتن چرخ، قالیاق آن گیر کند ممکن است بطور ناگهانی جدا شده و چرخ به زمین بیافتد (← صفحه ۵۵۷)
  - بلافاصله پس از راندن خودرو از دست زدن به دیسک چرخ‌ها یا محدوده اطراف ترمزها خودداری نمایید. پس از راندگی، دیسک چرخ‌ها و محدوده اطراف ترمزها بیش از اندازه داغ خواهد شد. تماس دست، پا و سایر اندام‌های بدن با این قسمت‌ها حین تعویض لاستیک و غیره منجر به سوختگی می‌شود.
- عدم انجام این توصیه‌ها می‌تواند منجر به شل شدن مهره‌های چرخ و جدا شدن لاستیک شود که احتمال بروز صدمات جسمی جدی یا مرگ وجود دارد.
  - پس از تعویض چرخ هر چه سریع‌تر مهره‌های چرخ را با آچار ترکمتر تا 103 N.m (10.5 kgf·m, 76 ft·lbf) سفت کنید.
  - از قالیاقی که بشدت صدمه دیده استفاده نکنید ممکن است حین حرکت خودرو قالیاق جدا شود.
  - حین سوار کردن لاستیک، فقط از مهره‌های چرخ مخصوص همان چرخ استفاده نمایید.
  - اگر روی پیچ‌ها، مهره‌ها یا سوراخ‌های چرخ هرگونه ترک یا تغییر شکل دیده می‌شود، برای بازرسی خودرو به نمایندگی مجاز تویوتا یا تعمیرگاه‌های مجاز تویوتا مراجعه نمایید.
  - حین نصب مهره‌های چرخ، مطمئن شوید که آنها را از سمت مخروطی شکل رو به داخل، نصب کرده‌اید. (← صفحه ۵۵۶)

## سوار کردن چرخ زاپاس

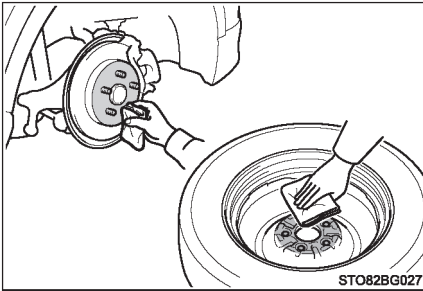

1 هرگونه کثیفی یا مواد خارجی را از روی سطح تماس چرخ تمیز کنید. اگر مواد خارجی روی سطح تماس چرخ باشد، ممکن است حین رانندگی مهره‌های چرخ شل شده، منجر به بیرون آمدن لاستیک شود.

2 لاستیک زاپاس را سوار کرده و تمام مهره‌های چرخ را با دست تقریباً به میزان یکسان سفت کنید.

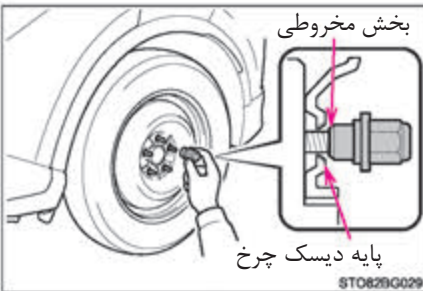

حین تعویض چرخ دارای رینگ آلومینیومی با چرخ زاپاس سایز کوچک، مهره‌های چرخ را به قدری سفت کنید که بخش مخروطی مهره اندکی با پایه دیسک چرخ تماس داشته باشد.

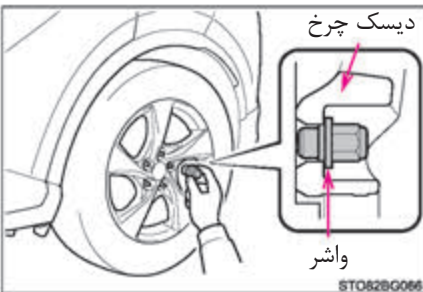

حین تعویض رینگ آلومینیومی چرخ با رینگ آلومینیومی چرخ دیگر، مهره‌های چرخ را به قدری سفت کنید که واشرها در تماس با دیسک چرخ قرار گیرند.

3 خودرو را پایین بیاورید.

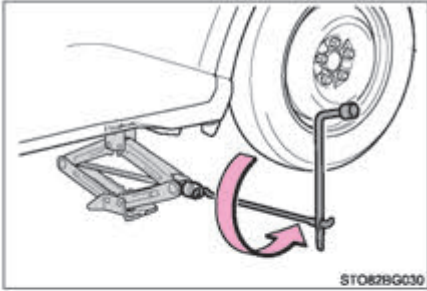

STO829G030

4 هر مهره چرخ را دو یا سه بار به ترتیب نمایش داده

در تصویر سفت کنید.

گشتاور سفت کردن:

103 N.m (10.5 kgf-m, 76 ft-lbf)

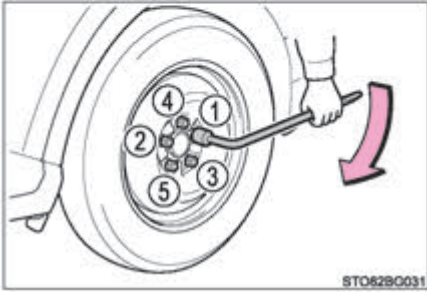

STO829G031

5 برای خودروهای مجهز به چرخ با رینگ ۱۶ اینچی:

هنگام نصب مجدد چرخ اصلی، قالیاق چرخ را مجدداً سوار کنید. قبل از نصب، مطمئن شوید که هیچ آلودگی یا صدمه دیدگی در محل نصب گیره‌ها یا قلاب و حلقه نگهدارنده وجود نداشته باشد. در صورت وجود آلودگی یا صدمه دیدگی ممکن است بدرستی نصب نشوند.

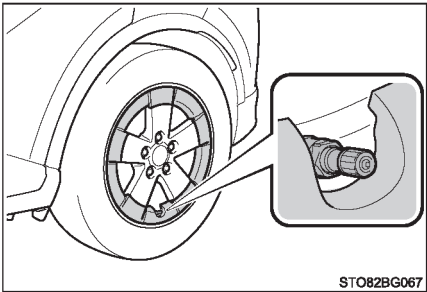

STO829G067

مطابق شکل بخش بریدگی قالیاق را با بدنه والو همراستا نمایید و با فشار دست‌ها بر محدوده اطراف،

آن را محکم نمایید.

6 چرخ پنچر، جک و تمام ابزارها را درون خودرو قرار دهید.

### ■ چرخ زاپاس سایز کوچک (در صورت تجهیز)

● لاستیک زاپاس سایز کوچک دارای برچسب "TEMPORARY USE ONLY" (فقط برای استفاده موقت) روی دیواره لاستیک است.

از چرخ زاپاس سایز کوچک فقط به صورت موقت و در شرایط اضطراری استفاده نمایید.

● باد چرخ زاپاس سایز کوچک را کنترل و بررسی کنید. (← صفحه ۶۷۴)

### ■ در صورت استفاده از چرخ زاپاس سایز کوچک (در صورت تجهیز)

از آنجائیکه چرخ زاپاس سایز کوچک مجهز به والو هشدار فشار باد لاستیک و فرستنده نمی‌باشد، در نتیجه فشار کم باد چرخ زاپاس به وسیله سیستم هشدار فشار باد لاستیک شناسایی نمی‌گردد. همچنین اگر پس از روشن شدن چراغ هشدار فشار باد لاستیک، چرخ زاپاس سایز کوچک را تعویض نمایید، این چراغ روشن باقی می‌ماند.

### ■ در صورت تجهیز به چرخ زاپاس سایز کوچک (در صورت تجهیز)

در صورت رانندگی با چرخ زاپاس سایز کوچک در مقایسه با لاستیک‌های استاندارد خودرو پایین‌تر می‌آید.

■ اگر حین رانندگی در جاده پوشیده از برف یا یخ لاستیک جلو پنچر شود. (خودروهای مجهز به چرخ زاپاس سایز کوچک)

چرخ زاپاس سایز کوچک را روی یکی از چرخ‌های عقب خودرو سوار کنید. مراحل زیر را دنبال کرده و زنجیر چرخ را بر روی چرخ‌های جلو نصب نمایید:

1 یکی از لاستیک‌های عقب را با چرخ زاپاس سایز کوچک تعویض نمایید.

2 لاستیک پنچر جلو را با لاستیک پیاده شده از عقب تعویض کنید.

3 زنجیر چرخ را بر روی چرخ‌های جلو نصب کنید.



## Manufacturer's Declaration of Conformity

### Manufacturer:

ARIKAN KRIKO A.Ş  
Organize Sanayi Bölgesi Teknoloji Bul. NO:13 26110 ESKİŞEHİR / TURKEY

The EU Directives covered by this Declaration

2006 / 42 / EC Machinery Directive

The product covered by this declaration

JACK SUB-ASSY. PANTOGRAPH  
model  
0.8 ton , 1.1 ton

The basis on which conformity is being declared

The product identified above complies with the requirements of  
the Machinery Directive  
Directive above by meeting following standards

857 – ISO 8720

The technical documentation required to demonstrate that the product  
meets the requirement the Machinery Directive has been compiled by  
the signatory below and is available for inspection by the relevant  
enforcement authorities.

A sample of the product has been tested by the manufacturer

Technical File No :2010 - TOYOTA JACK -IS08720-1

The CE mark was first applied in:2010

Ahmet ARIKAN  
General Manager

Signature :

Date of Issue : 26.02.2016



## هشدار

### ■ در صورت استفاده از چرخ زاپاس سایز کوچک (در صورت تجهیز)

- به یاد داشته باشید که چرخ زاپاس سایز کوچک طراحی شده تنها برای استفاده در خودروی شما می‌باشد. آن را بر روی خودروی دیگر استفاده نکنید.
- همزمان بیش از یک چرخ زاپاس سایز کوچک را استفاده نکنید.
- در اولین فرصت ممکن چرخ زاپاس سایز کوچک را با لاستیک معمولی تعویض نمایید.
- از گاز دادن، فرمان دادن، ترمز کردن و دنده عوض کردن ناگهانی خودداری نمایید زیرا منجر به ترمز موتوری ناگهانی می‌گردد.

### ■ در صورت نصب چرخ زاپاس سایز کوچک (در صورت تجهیز)

ممکن است سرعت خودرو به درستی شناسایی نشود ممکن است سیستم های زیر به درستی عمل نکنند.

- ABS و سیستم کمکی ترمز
- VSC
- TRC
- EPS
- چراغ نور بالای اتوماتیک\*
- PCS (سیستم ایمنی پیشگیری از تصادف)\*
- LDA (هشدار انحراف از رانندگی بین خطوط همراه با کنترل فرمان)\*
- رادار دینامیکی کروز کنترل همراه با محدوده گسترده قابل تطبیق با سرعت\*
- کروز کنترل\*
- BSM (نشانگر نقطه کور)\*
- سنسور کمکی پارک تویوتا\*
- S-IPA (سیستم کمکی پارک ساده هوشمند)\*
- سیستم مانیتور دید عقب\*
- سیستم موقعیت یاب\*

\*: در صورت تجهیز

### ■ محدودیت سرعت هنگام استفاده از چرخ زاپاس سایز کوچک (در صورت تجهیز)

هنگام استفاده از چرخ زاپاس سایز کوچک، با سرعت بیش از 80km/h (50mph) رانندگی نکنید. چرخ زاپاس سایز کوچک برای رانندگی با سرعت‌های بالا طراحی نشده است. عدم توجه به این پیشگیری می‌تواند منجر به تصادف و در نتیجه صدمات جسمی جدی یا حتی مرگ گردد.

### ■ پس از استفاده از ابزارها و جک

پیش از رانندگی، تمام ابزارها و جک را به طور ایمن در محل خود قرار دهید تا احتمال صدمات جسمی حین تصادف یا ترمز ناگهانی کاهش یابد.

توجه 

- هنگام رانندگی روی دست اندازها چنانچه از چرخ زاپاس سایز کوچک استفاده می‌کنید بسیار مراقب باشید. (در صورت تجهیز)  
هنگام رانندگی با چرخ زاپاس سایز کوچک، خودرو پایین‌تر از نسبت به رانندگی با لاستیک‌های معمولی است. حین رانندگی بر روی جاده ناهموار مراقب باشید.
- رانندگی با زنجیر چرخ و چرخ زاپاس سایز کوچک (در صورت تجهیز)  
از قراردادن زنجیر چرخ بر روی چرخ زاپاس سایز کوچک خودداری نمایید.  
ممکن است زنجیر چرخ به بدنه خودرو صدمه زده و تأثیر معکوس بر رانندگی داشته باشد.
- در صورت تعویض لاستیک‌ها  
هنگام پیاده کردن یا نصب چرخ‌ها، لاستیک‌ها یا والو هشدار فشار باد لاستیک و فرستنده با عملیات‌های مجاز تویوتا یا تعمیرگاه‌های مجاز تویوتا تماس بگیرید، زیرا در صورت دستکاری نادرست، والو هشدار فشار باد لاستیک و فرستنده ممکن است صدمه ببینند.
- از صدمه دیدن والوهای هشدار فشار باد لاستیک و فرستنده‌ها جلوگیری نمایید.  
هنگام تعمیر لاستیک با استفاده از مایع نشت‌گیر، ممکن است والو هشدار فشار باد و فرستنده بدرستی کار نکنند. چنانچه از مایع نشت‌گیر استفاده می‌کنید، در اسرع وقت با عملیات مجاز تویوتا یا تعمیرگاه‌های مجاز تویوتا تماس بگیرید. هنگام تعویض لاستیک از تعویض والو هشدار فشار باد لاستیک و فرستنده مطمئن شوید. (← صفحه ۵۴۳)

### در صورت فعال نشدن سیستم هیبریدی

بسته به شرایط، عوامل مؤثر در فعال نشدن سیستم هیبریدی متفاوت است. موارد زیر را بررسی کرده و روش مناسب را انجام دهید.

حتی با وجود انجام روش صحیح فعال کردن، سیستم هیبریدی فعال نمی‌شود. (← صفحه ۲۲۱)

- ممکن است یکی از موارد زیر علت احتمالی باشد:
- ریموت ممکن است به درستی عمل نکند. (← صفحه ۶۴۸)
- ممکن است سوخت کافی در باک خودرو نباشد.
- سوختگیری نمایید. (← صفحه ۹۴)
- ممکن است نقص فنی در سیستم ایموبلایزر وجود داشته باشد. (← صفحه ۹۹)
- ممکن است نقصی در سیستم قفل فرمان وجود داشته باشد.
- ممکن است نقص فنی در سیستم هیبریدی به دلیل مشکلات الکتریکی مانند خالی شدن شارژ باتری ریموت یا سوختن فیوز به وجود آمده باشد. باین وجود بسته به نوع نقص فنی، برای فعال کردن سیستم هیبریدی اقدامات موقتی را انجام دهید. (← صفحه ۶۴۷)

چراغ‌های داخلی و چراغ‌های جلو کم نور هستند یا بوق به صدا درنیامده یا صدای بسیار کمی دارد.

- ممکن است یکی از موارد زیر علت احتمالی باشد:
- ممکن است باتری ۱۲ ولتی خالی شده باشد. (← صفحه ۶۵۱)
- ممکن است اتصالات باتری ۱۲ ولتی شل شده یا دچار خوردگی شده باشد. (← صفحه ۵۳۶)

### چراغ‌های داخلی و چراغ‌های جلو روشن نشده یا بوق به صدا در نمی‌آید.

ممکن است یکی از موارد زیر علت احتمالی باشد:

- ممکن است باتری ۱۲ ولتی خالی شده باشد. (← صفحه ۶۵۱)
  - ممکن است یک یا دو اتصال باتری ۱۲ ولتی جدا شده باشد. (← صفحه ۵۳۶)
- اگر مشکل قابل تعمیر نیست یا نمی‌دانید چگونه می‌توانید آن را تعمیر کنید، با عاملیت مجاز تویوتا یا تعمیرگاه‌های مجاز تویوتا تماس حاصل نمایید.

### فعال کردن سیستم در مواقع اضطراری

وقتی سیستم هیبریدی فعال نمی‌شود، اگر دکمه استارت عادی عمل می‌کند، با اقدامات موقتی زیر سیستم هیبریدی را فعال نمایید:

از این موارد به جز در مواقع اضطراری استفاده نکنید.

1 ترمز دستی را درگیر نمایید.

2 اهرم تعویض دنده را در موقعیت P قرار دهید.

3 دکمه استارت را در موقعیت تجهیزات جانبی ACCESSORY قرار دهید.

4 دکمه استارت و پدال ترمز را همزمان به مدت ۱۵ ثانیه فشار داده و نگه‌دارید.

حتی اگر سیستم هیبریدی را می‌توان با دنبال نمودن مراحل فوق فعال نمود، سیستم ممکن است هنوز هم دچار نقص فنی است. در عاملیت مجاز تویوتا یا تعمیرگاه‌های مجاز تویوتا خودرو را بررسی نمایید.

### در صورت کار نکردن صحیح ریموت

اگر ارتباط بین ریموت و خودرو مختل شود (← صفحه ۱۶۶) یا بدلیل خالی شدن شارژ باتری، ریموت قابل استفاده نباشد، سیستم ورود و استارت هوشمند و سیستم کنترل از راه دور بی سیم (ریموت) قابل استفاده نمی باشند.  
در این حالت، به روش زیر می توان دربها را باز کرده و سیستم هیبریدی را فعال کرد.

### قفل کردن و باز کردن دربها

از سوئیچ مکانیکی (← صفحه ۱۴۵) برای عملکردهای زیر استفاده نمایید:

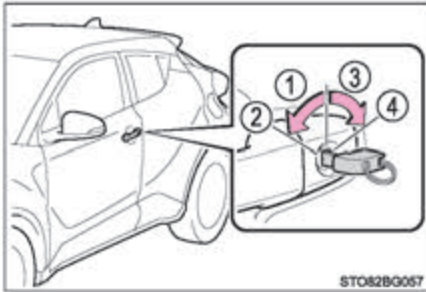

① قفل کردن تمام دربها

② بستن پنجرهها (چرخاندن و نگه داشتن)\*

③ باز کردن قفل تمام دربها

④ باز کردن پنجرهها (چرخاندن و نگه داشتن)\*

\*: چنین تنظیماتی باید در عاملیت مجاز تویوتا یا تعمیرگاههای مجاز تویوتا سفارشی سازی شود.

(← صفحه ۶۷۹)

## فعال کردن سیستم هیبریدی

1 اطمینان حاصل نمایید که اهرم تعویض دنده در موقعیت P است و پدال ترمز را فشار دهید.

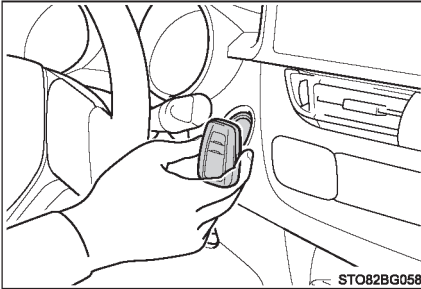

2 علامت تویوتا روی ریموت باید با دکمه استارت

تماس پیدا کند.

حین شناسایی ریموت، آژیر به صدا درآمده و دکمه

استارت در حالت روشن ON قرار می‌گیرد.

زمانی که سیستم هوشمند ورود و استارت در

سفارشی سازی تنظیمات غیرفعال شده باشد، دکمه

استارت در وضعیت تجهیزات جانبی ACCESSORY

قرار می‌گیرد.

3 محکم پدال ترمز را فشار داده و نمایش نشانگر  روی صفحه نمایش چندمنظوره را کنترل نمایید.

4 دکمه استارت را فشار دهید.

در صورتی که نمی‌توان سیستم هیبریدی را فعال نمود، با عاملیت مجاز تویوتا یا تعمیرگاه‌های مجاز

تویوتا تماس بگیرید.

### ■ غیرفعال کردن سیستم هیبریدی

هنگام غیرفعال کردن سیستم هیبریدی ترمز دستی را درگیر کنید، اهرم تعویض دنده را در موقعیت پارک P قرار دهید و دکمه استارت را بطور عادی فشار دهید.

### ■ تعویض باتری کلید

از آنجا که اقدامات فوق موقت است، توصیه می‌شود باتری ریموت را بلافاصله پس از خالی شدن تعویض نمایید (← صفحه ۵۶۱)

### ■ هشدار صوتی (در صورت تجهیز)

استفاده از سوئیچ مکانیکی جهت قفل کردن درب‌ها، سیستم هشدار صوتی را فعال نمی‌کند. در صورت تنظیم سیستم هشدار صوتی، چنانچه قفل درب با استفاده از سوئیچ مکانیکی باز شود، ممکن است هشدار صوتی فعال شود. (← صفحه ۱۰۶)

### ■ تغییر حالت‌های دکمه استارت

در مرحله [3] پدال ترمز را رها کرده و دکمه استارت را فشار دهید. سیستم هیبریدی فعال نمی‌شود و حالت‌های دکمه استارت هربار با فشار دادن دکمه استارت تغییر می‌کند. (← صفحه ۲۲۲)

### ■ در صورت کار نکردن صحیح ریموت

- از غیر فعال نشدن سیستم هوشمند ورود و استارت در سفارشی‌سازی تنظیمات اطمینان حاصل نمایید. اگر خاموش است، عملکرد را روشن کنید. (مشخصه‌های قابل سفارشی‌سازی ← صفحه ۶۷۹)
- فعال بودن حالت حفظ باتری را بررسی نمایید، در صورت فعال بودن آن را غیرفعال نمایید. (← صفحه ۱۶۵)

### هشدار

#### ■ در صورت استفاده از سوئیچ مکانیکی و عملکرد شیشه بالابر برقی (در صورت تجهیز)

پس از بررسی شیشه بالابر برقی، مطمئن شوید که هیچ عضوی از بدن سرنشینان در پنجره گیر نکرده باشد. همچنین اجازه ندهید کودکان با سوئیچ مکانیکی بازی کنند، این امکان وجود دارد که کودکان و سایر سرنشینان در عملکرد شیشه بالابر برقی گیر کنند.

## در صورت خالی شدن شارژ باتری ۱۲ ولتی

در صورت خالی شدن شارژ باتری ۱۲ ولتی، برای فعال کردن سیستم هیبریدی، مراحل زیر را دنبال نمایید. همچنین می‌توانید با عاملیت مجاز تویوتا یا مراکز مجاز تماس حاصل نمایید.

اگر کابل‌های کمکی (یا استارتر) و خودروی دوم با باتری ۱۲ ولت دارید، می‌توانید خودرو را به روش زیر استارت بزنید.

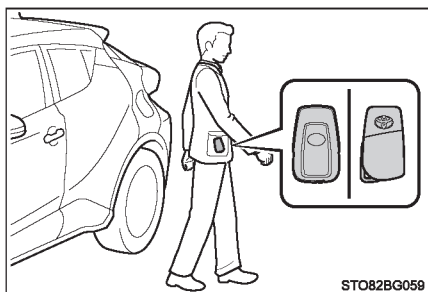

1 خودروهای مجهز به بوق هشدار (← صفحه ۱۰۶): مطمئن شوید که ریموت را همراه دارید. در صورت اتصال کابل‌های کمکی (یا استارتر) با توجه به شرایط، ممکن است بوق هشدار فعال شده و درب‌ها قفل شوند. (← صفحه ۱۰۹)

2 درب موتور را باز کنید. (← صفحه ۵۲۶)



3 کابل‌های کمکی را به ترتیب زیر متصل نمایید.

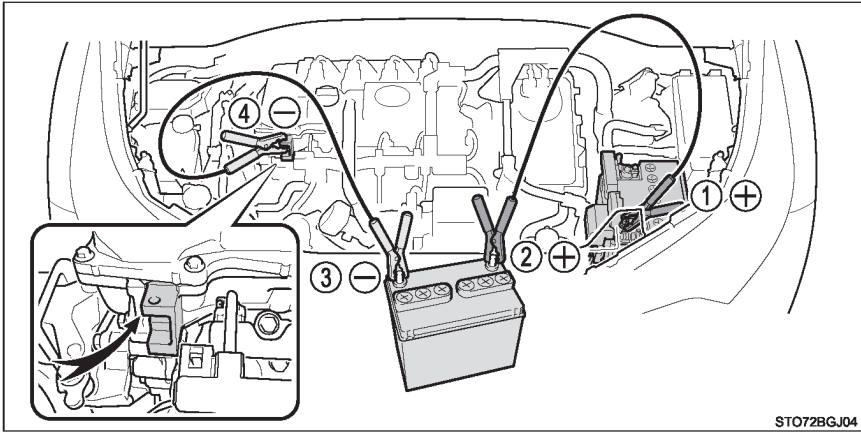

ST07ZBGJ04

- 1 سر کابل مثبت را به ترمینال مثبت (+) باتری خودروی خود متصل نمایید.
- 2 سر انتهای دیگر کابل مثبت را به ترمینال مثبت (+) باتری خودروی دوم متصل نمایید.
- 3 سر کابل منفی (-) را به ترمینال منفی (-) خودروی دوم متصل نمایید.
- 4 سر انتهای دیگر کابل منفی را مطابق تصویر به نقطه‌ای بدون رنگ، ثابت و فلزی به دور از باتری ۱۲ ولتی و بخش‌های متحرک، متصل نمایید.
- 4 موتور خودروی دوم را استارت بزنید. دور موتور را اندکی بالا برده و در همان سطح حدود ۵ دقیقه نگه دارید تا باتری ۱۲ ولتی خودروی تان شارژ شود.
- 5 دور موتور خودروی دوم را حفظ کرده و با قرار دادن دکمه استارت در موقعیت روشن ON، سیستم هیبریدی را فعال نمایید.
- 6 از روشن شدن نشانگر "READY" اطمینان حاصل کنید. در صورت روشن نشدن نشانگر با عاملیت مجاز تویوتا یا تعمیرگاه‌های مجاز تویوتا تماس بگیرید.

7] زمانی که سیستم هیبریدی فعال است، کابل‌های کمکی را به ترتیب عکس مراحل اتصال جدا کنید. پس از فعال شدن سیستم هیبریدی، در اولین فرصت جهت بررسی خودرو به عاملیت مجاز تویوتا یا تعمیرگاه‌های مجاز تویوتا مراجعه نمایید.

### ■ فعال شدن سیستم هیبریدی زمانی که باتری ۱۲ ولتی خالی شده است.

سیستم هیبریدی به روش هل دادن فعال نمی‌شود.

### ■ برای جلوگیری از خالی شدن باتری ۱۲ ولتی

- حین غیرفعال کردن سیستم هیبریدی، چراغ‌های جلو و سیستم صوتی را خاموش نمایید.
- حین حرکت خودرو با سرعت کم به مدت طولانی همانند ترافیک سنگین، تجهیزات الکتریکی غیرضروری را خاموش نمایید.

### ■ حین پیاده کردن یا خالی شدن شارژ باتری ۱۲ ولتی

- اطلاعات ذخیره شده در ECU پاک می‌شود. در صورت خالی شدن شارژ باتری ۱۲ ولتی جهت بررسی خودرو به عاملیت مجاز تویوتا یا تعمیرگاه‌های مجاز تویوتا مراجعه کنید.
- در چند سیستم ممکن است مقداردهی اولیه لازم باشد. ( ← صفحه ۶۸۹)

### ■ هنگام جدا کردن ترمینال‌های باتری ۱۲ ولتی

هنگام جدا کردن ترمینال‌های باتری ۱۲ ولتی، اطلاعات ذخیره شده در ECU پاک می‌شود. قبل از جدا کردن ترمینال‌های باتری ۱۲ ولتی با عاملیت مجاز تویوتا یا تعمیرگاه‌های مجاز تویوتا تماس حاصل نمایید.

### ■ شارژ باتری ۱۲ ولتی

الکتریسیته ذخیره شده در باتری ۱۲ ولتی حتی زمانی که از خودرو استفاده نمی‌کنید به دلیل تخلیه طبیعی شارژ و تأثیر آن برخی از دستگاه‌های الکتریکی به تدریج تخلیه می‌شود. اگر خودرو به مدت طولانی بی‌استفاده باشد، ممکن است باتری ۱۲ ولتی خالی شود و در نتیجه سیستم هیبریدی فعال نمی‌شود. (حین فعال بودن سیستم هیبریدی، باتری ۱۲ ولتی به طور اتوماتیک شارژ می‌شود).

### ■ هنگام شارژ مجدد یا تعویض باتری ۱۲ ولتی

- در برخی موارد، حین خالی شدن باتری ۱۲ ولتی ممکن است باز کردن قفل درب‌ها با استفاده از سیستم هوشمند ورود و استارت امکان پذیر نباشد. از فرستنده کنترل از راه دور بی‌سیم (ریموت) یا سوئیچ مکانیکی برای باز کردن و قفل کردن درب‌ها استفاده نمایید.
- پس از شارژ مجدد باتری ۱۲ ولتی ممکن است سیستم هیبریدی در اولین اقدام فعال نشود، اما در اقدام بعدی به طور عادی فعال شده است این حالت بیانگر نقص فنی نیست.
- وضعیت دکمه استارت در خودرو ذخیره می‌شود. زمانی که باتری ۱۲ ولتی مجدداً متصل شود، سیستم به حالت قبل از خالی شدن شارژ باتری ۱۲ ولتی باز می‌گردد. پیش از جدا کردن باتری ۱۲ ولتی، دکمه استارت را در حالت OFF خاموش قرار دهید.
- اگر از وضعیت دکمه استارت پیش از خالی شدن باتری ۱۲ ولتی مطمئن نیستید، حین اتصال باتری ۱۲ ولتی بسیار مراقب باشید.

### ■ در صورت تعویض باتری ۱۲ ولتی

- از باتری ۱۲ ولتی مطابق با قوانین اروپایی استفاده نمایید.
- از باتری ۱۲ ولتی مطابق با همان سایز باتری ۱۲ ولتی قبلی و ظرفیت مشابه (20HR) یا بزرگتر استفاده نمایید.
- چنانچه سایزهای باتری متفاوت باشد، باتری ۱۲ ولتی بدرستی در جای خود قرار نمی‌گیرد.
- در صورتیکه میزان ظرفیت باتری کمتر از (20HR) باشد، حتی اگر مدت زمانی که خودرو استفاده نمی‌شود کوتاه باشد، ممکن است شارژ باتری ۱۲ ولتی خالی شود و سیستم هیبریدی قادر به شروع کار نباشد.
- جهت اطلاع از جزئیات، با عاملیت مجاز تویوتا یا تعمیرگاه‌های مجاز تویوتا تماس بگیرید.



### ■ در صورت جدا کردن ترمینال‌های باتری ۱۲ ولتی

همیشه ترمینال (-) را ابتدا جدا نمایید. چنانچه ترمینال مثبت (+) با قطعات فلزی در محدوده اطراف تماس داشته باشد، حین جدا کردن ترمینال مثبت (+)، جرقه‌ای ممکن است روی دهد که منجر به آتش سوزی و نیز شوک الکتریکی و در نتیجه آسیب‌های جسمی جدی یا مرگ می‌شود.

### ■ از آتش گرفتن یا انفجار باتری ۱۲ ولتی جلوگیری کنید.

برای جلوگیری از انفجار تصادفی گازهای قابل اشتعال که ممکن است از باتری ۱۲ ولتی ایجاد شود، توصیه‌های زیر را در نظر بگیرید.

- از اتصال کابل‌های کمکی به ترمینال صحیح اطمینان حاصل نموده و مطمئن شوید که در تماس با چیزی بجز ترمینال مشخص شده نیستند.
- اجازه ندهید سر "+" کابل کمکی، در تماس با دیگر قسمت‌ها و سطح فلزی مثل پایه‌ها یا قسمت فلزی بدون رنگ قرار بگیرد.
- اجازه ندهید سر کابل‌های "+" و "-" کابل کمکی در تماس با یکدیگر قرار گیرند.
- در نزدیک باتری سیگار نکشید، از کبریت یا فندک استفاده نکنید تا شعله به باتری ۱۲ ولتی نزدیک نشود.

### ■ توصیه‌های مرتبط به باتری ۱۲ ولتی

باتری شامل گاز سمی و مایع الکترولیت اسیدی و خورنده و همچنین قطعات حاوی سرب یا ترکیبات سربی است. هنگام کار با باتری ۱۲ ولتی توصیه‌های زیر را در نظر بگیرید:

- هنگام کار با باتری ۱۲ ولتی، همیشه عینک محافظ بزنید و مراقب باشید اسید باتری در تماس با پوست، لباس یا بدنه خودرو قرار نگیرد.
- روی باتری ۱۲ ولتی خم نشوید.
- در صورتی که اسید باتری ۱۲ ولتی در تماس با پوست یا چشم‌ها قرار گرفت، بلافاصله محدوده را با آب فراوان شسته و به مراکز پزشکی مراجعه نمایید. اسفنج یا پارچه‌ای مرطوب را روی محدوده مورد نظر قرار دهید و به مراکز پزشکی مراجعه نمایید.
- همیشه پس از کار با نگهدارنده، اتصالات و دیگر قطعات باتری ۱۲ ولتی، دست‌های خود را بشویید.
- اجازه ندهید کودکان نزدیک باتری ۱۲ ولتی باشند.

توجه 

■ **هنگام کار با کابل های کمکی**

هنگام اتصال کابل های کمکی، مطمئن شوید که کابل ها به فن های خنک کننده و غیره گیر نکرده اند.

## در صورت جوش آوردن موتور

علائم زیر نشانگر جوش آوردن موتور است.

- عقربه نشانگر دمای مایع خنک‌کننده (← صفحه ۱۲۵) وارد منطقه قرمز شده یا قدرت سیستم هیبریدی از دست می‌رود. (بعنوان مثال، سرعت خودرو افزایش نمی‌یابد).
- در صورتی که پیغام "Hybrid System Overheated Reduced Output Power" (سیستم هیبریدی داغ شده است و قدرت خروجی کاهش یافته است) در صفحه نمایش چندمنظوره نمایش داده شود.
- از زیر درب موتور، بخار بیرون می‌آید.

## اقدامات اصلاحی

■ چنانچه چراغ هشدار بالا بودن دمای مایع خنک‌کننده روشن شده یا چشمک بزند.

- 1 خودرو را در مکان امنی پارک نموده و سیستم تهویه هوای مطبوع را خاموش کرده و سپس سیستم هیبریدی را غیرفعال کنید.
- 2 اگر بخار می‌بینید:  
پس از تمام شدن بخار، درب موتور را با احتیاط باز کنید.  
اگر بخار نمی‌بینید:  
درب موتور را با احتیاط باز کنید.
- 3 پس از خنک شدن کامل سیستم هیبریدی، نشستی شیلنگ‌ها و شبکه رادیاتور (رادیاتور) را کنترل نمایید.

1 رادیاتور

2 فن‌های خنک‌کننده

در صورتی که مقدار زیادی مایع خنک‌کننده نشت می‌کند بلافاصله با نمایندگی مجاز تویوتا یا تعمیرگاه‌های مجاز تویوتا تماس حاصل نمایید.

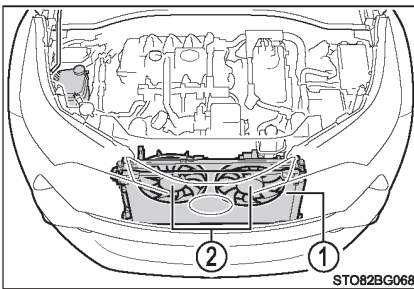

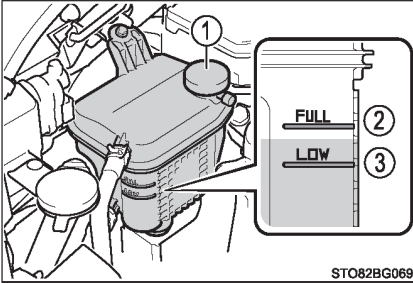

4 اگر سطح مایع خنک‌کننده بین علائم پر "FULL" و کم "LOW" روی مخزن قرار دارد، میزان مایع کافی است.

1 مخزن

2 علامت پر "FULL"

3 علامت کم "LOW"

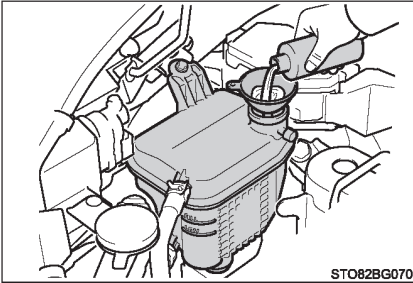

5 در صورت لزوم، مایع خنک‌کننده بیافزایید. در شرایط اضطراری، اگر مایع خنک‌کننده موجود نیست، می‌توان از آب استفاده نمود.

6 سیستم هیبریدی را فعال نموده و سیستم تهویه هوای مطبوع را نیز روشن کنید، عملکرد فن‌های خنک‌کننده رادیاتور را کنترل کرده و عدم وجود نشستی مایع خنک‌کننده رادیاتور یا شیلنگ‌ها را بازدید نمایید.

زمانی که بلافاصله پس از استارت سرد، سیستم تهویه هوای مطبوع را روشن کنید، فن‌های روشن می‌شوند. با بررسی صدای فن و وزش هوا، از عملکرد فن‌ها اطمینان حاصل نمایید. اگر بررسی و کنترل آن‌ها سخت است، سیستم تهویه هوای مطبوع را مکرراً روشن و خاموش نمایید. (فن‌ها در دمای زیر صفر روشن نمی‌شود).

7 اگر فن‌ها کار نمی‌کنند:

بلافاصله سیستم هیبریدی را غیرفعال نموده و با نمایندگی مجاز تویوتا یا تعمیرگاه‌های مجاز تویوتا تماس حاصل نمایید.

اگر فن کار می‌کند:

خودرو را در نزدیکترین نمایندگی مجاز تویوتا یا تعمیرگاه‌های مجاز تویوتا بازرسی نمایید.

■ اگر پیغام "Hybrid system overheated Reduced Output Power" (سیستم هیبریدی داغ شده است نیروی خروجی موتور کاهش یافته است) روی صفحه نمایش چندمنظوره نمایش داده شود.

- 1 خودرو را در مکان امنی متوقف نمایید.
- 2 سیستم هیبریدی را غیرفعال کرده و با احتیاط درب موتور را بلند کنید.
- 3 پس از خنک شدن سیستم هیبریدی، نشستی شیلنگ‌ها و شبکه رادیاتور (رادیاتور) را کنترل نمایید.

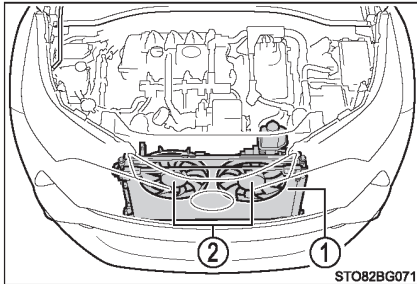

- 1 رادیاتور
  - 2 فن خنک کننده
- در صورتی که مقدار زیادی مایع خنک کننده نشت می‌کند بلافاصله با عاملیت مجاز تویوتا یا تعمیرگاه‌های مجاز تویوتا تماس حاصل نمایید.

4 اگر سطح مایع خنک کننده بین علائم پر "FULL" و کم "LOW" روی مخزن قرار دارد، میزان مایع کافی است.

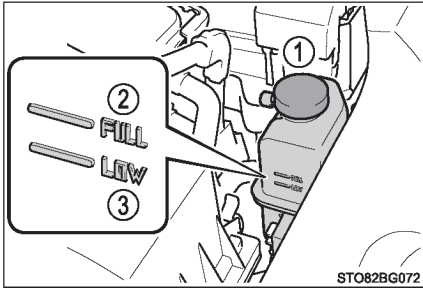

- 1 مخزن
- 2 علامت پر "FULL"
- 3 علامت خالی "LOW"

5 در صورت لزوم، میزان مایع خنک کننده را افزایش دهید.

در شرایط اضطراری، اگر مایع خنک کننده موجود نیست، می‌توان از آب استفاده کنید. چنانچه در مواقع اضطراری آب به مایع خنک کننده اضافه نمودید، در اسرع وقت جهت بررسی خودرو به عاملیت مجاز تویوتا یا تعمیرگاه‌های مجاز تویوتا مراجعه نمایید.

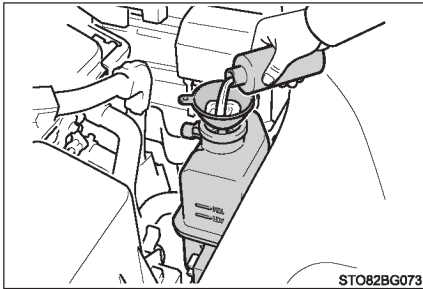



6] پس از غیرفعال شدن سیستم هیبریدی به مدت ۵ دقیقه یا بیشتر منتظر بمانید، مجدد سیستم هیبریدی را فعال کرده و بررسی نمایید آیا پیغام "Hybrid System Overheated" (داغ کردن سیستم هیبریدی) روی صفحه نمایش چند منظوره نشان داده می‌شود.  
چنانچه پیغام نمایش داده شود:  
سیستم هیبریدی را غیرفعال کرده و با عاملیت مجاز تویوتا یا تعمیرگاه‌های مجاز تویوتا تماس بگیرید.  
چنانچه پیغام نمایش داده نشود:  
دمای سیستم هیبریدی کاهش یافته و ممکن است خودرو بطور عادی حرکت نماید. با این وجود اگر این پیغام بارها نمایش داده شود با عاملیت مجاز تویوتا یا تعمیرگاه‌های مجاز تویوتا تماس بگیرید.

### هشدار

#### ■ حین بررسی زیر درب موتور خودرو از بروز تصادف یا آسیب‌های جسمی جلوگیری کنید.

توصیه‌های زیر را در نظر بگیرید.

عدم توجه به موارد زیر می‌تواند منجر به صدمات جسمی جدی همانند سوختگی گردد.

- اگر از زیر درب موتور بخار بیرون می‌آید، تا تمام شدن بخار، درب موتور را باز نکنید، ممکن است محفظه موتور بسیار داغ باشد.
- پس از غیرفعال کردن سیستم هیبریدی، خاموش بودن نشانگر روی دکمه استارت و نشانگر "READY" را بررسی نمایید.
- هنگامی که سیستم هیبریدی در حال عملکرد است، ممکن است موتور بنزینی بطور اتوماتیک روشن شود یا فن‌های خنک‌کننده در صورت توقف موتور روشن شود. از دست‌زدن یا نزدیک شدن به قطعات متحرک مانند فن خودداری نمایید. ممکن است انگشتان یا لباس‌هایتان (به ویژه کروات، روسری یا شال‌گردن) در قطعات متحرک گیر کرده و منجر به صدمات جدی شود.
- حین داغ بودن سیستم هیبریدی و رادیاتور از شل کردن درپوش مخزن مایع خنک‌کننده خودداری کنید. دمای بالای بخار یا مایع خنک‌کننده باعث بیرون پاشیدن مانع می‌شود.



توجه

■ **حین اضافه کردن مایع خنک‌کننده موتور / اینترکولر**

قبل از اضافه کردن مایع خنک‌کننده اینترکولر / موتور تا خنک شدن سیستم هیبریدی منتظر بمانید. مایع خنک‌کننده را به آهستگی بیافزایید. افزودن خیلی سریع مایع خنک‌کننده به سیستم هیبریدی داغ، می‌تواند منجر به صدمه دیدن سیستم هیبریدی گردد.

■ **برای جلوگیری از صدمه دیدن سیستم خنک‌کننده**

توصیه‌های زیر را در نظر بگیرید:

- از آلوده شدن مایع خنک‌کننده با مواد خارجی (همانند شن و ماسه، گرد و خاک و غیره) جلوگیری نمایید.
- از افزودنی‌های مایع خنک‌کننده استفاده نکنید.

## در صورت گیر کردن خودرو

اگر لاستیک‌ها درجا بچرخند یا خودرو در گل، کثیفی یا برف گیر کرده است، اقدامات زیر را انجام دهید:

- 1] ترمزدستی را درگیر کرده و اهرم تعویض دنده را در موقعیت پارک P قرار دهید، سیستم هیبریدی را متوقف نمایید.
- 2] گل، برف یا شن را از اطراف چرخ‌های جلو تمیز نمایید.
- 3] چوب، سنگ یا مواد دیگر مشابه را زیر چرخ‌ها قرار دهید تا چسبندگی افزایش یابد.
- 4] سیستم هیبریدی را مجدداً فعال کنید.
- 5] اهرم تعویض دنده را در دنده D یا عقب R قرارداده و ترمز دستی را آزاد نمایید. سپس با دقت بسیار پدال گاز را فشار دهید.

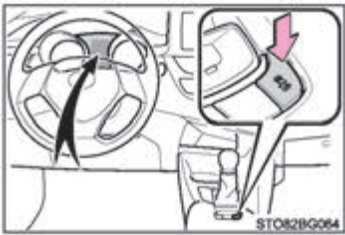

■ زمانی که آزاد کردن خودرو سخت می‌باشد.

- دکمه  را فشار دهید تا سیستم TRC خاموش گردد.
- پیغامی در صفحه نمایش چندمنظوره نشان داده می‌شود.

هشدار 

■ زمانی که خودرو گیر کرده را آزاد می‌کنید

اگر می‌خواهید اقدام به عقب جلو کردن خودرو برای آزاد کردن آن نمایید، ابتدا اطراف خودرو را بازدید نمایید تا به دیگر خودروها، اجسام یا افراد برخورد نکنید. همچنین ممکن است خودرو به طور ناگهانی به جلو یا عقب پریده و آزاد شود. بسیار مراقب باشید.

■ هنگام تغییر وضعیت اهرم تعویض دنده

مراقب باشید حین فشردن پدال گاز، دنده را جا به جا نکنید. چرا که می‌تواند منجر به افزایش سرعت ناگهانی و سریع خودرو و در نتیجه تصادف و صدمات جسمی جدی یا حتی مرگ گردد.

توجه 

■ برای جلوگیری از صدمه دیدن سیستم هیبریدی و سایر قطعات

- از چرخیدن چرخ‌های جلو به صورت درجا و فشار دادن پدال گاز بیش از مقدار ضروری اجتناب نمایید.
- حتی اگر پس از انجام اقدامات فوق، باز هم خودرو خارج نشد، برای آزاد کردن خودرو باید آن را بکسل نمود.



**۹-۱. مشخصات خودرو**

اطلاعات تعمیر و نگهداری (سوخت،

سطح روغن و غیره)..... ۶۶۶

اطلاعات سوخت..... ۶۷۷

**۹-۲. سفارشی سازی**

مشخصه‌های قابل سفارشی سازی..... ۶۷۹

**۹-۳. موارد قابل ریست شدن**

موارد قابل ریست شدن..... ۶۸۹

**۹-۴. شرح سرویس‌های دوره‌ای**

شرح سرویس‌های دوره‌ای ..... ۶۹۰

## اطلاعات تعمیر و نگهداری (سخت، سطح روغن و غیره)

## ابعاد و وزن

4360 mm (171.7 in.)	طول کلی	
1795 mm (70.7 in.)	عرض کلی	
1555 mm (61.2 in.)	ارتفاع کلی*1	
2640 mm (103.9 in.)	فاصله بین چرخ‌های جلو و عقب	
1550 mm (61.0 in.)	جلو	فاصله عرضی چرخ‌های جلو و عقب
1560 mm (61.4 in.)	عقب	
1860 kg (4101 lb.)	وزن ناخالص خودرو	
1050 kg (2315 lb.)	جلو	حداکثر وزن مجاز روی اکسل
1080 kg (2381 lb.)	عقب	
75 kg (165 lb.)	مقدار وزن مجاز روی قلاب بکسل*2	
725 kg (1598 lb.)	همراه با ترمز	ظرفیت وزنی تریلر*2
	بدون ترمز	

\*1 : خودروهایی بدون بار

\*2 : بجز جزایر گودالوپ و مارتینز

## مشخصات خودرو

### شماره شناسایی خودرو

شماره شناسایی خودرو (VIN) شماره شناسایی قانونی خودروی شما است. این شماره شناسایی خودروی تویوتای شماست و برای ثبت مالکیت خودرو مورد استفاده قرار می گیرد.

این شماره در قسمت چپ بالای جلو داشبورد حک شده است.

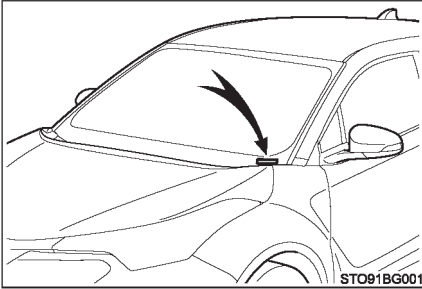

این شماره همچنین در زیر صندلی جلو سمت راست حک شده است.

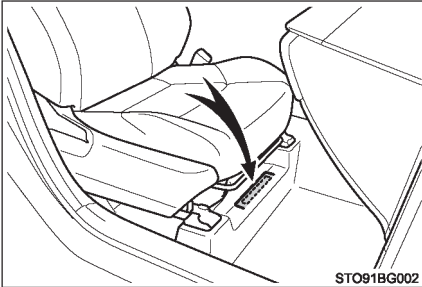

این شماره همچنین بر روی برجسب کارخانه سازنده دیده می شود.

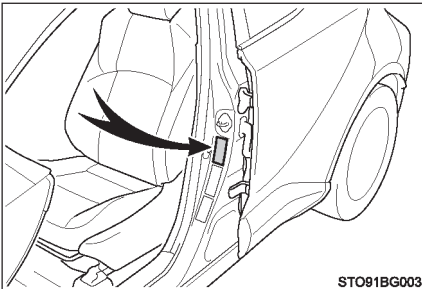



■ شماره موتور

شماره موتور مشابه تصویر بر روی بلوک موتور حک شده است.

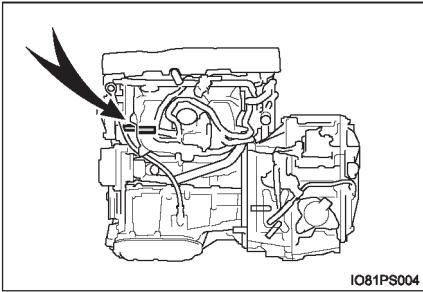

IO81PS004

موتور

2ZR-FXE	مدل
چهار سیلندر خطی، چهار زمانه، بنزینی	نوع
80.5 x 88.3 mm (3.17 x 3.48 in.)	قطر و کورس پیستون
1798cm <sup>3</sup> (109.7 cu.in.)	حجم موتور
تنظیم اتوماتیک	خلاصی سوپاپ

### سوخت

منطقه اروپا: فقط بنزین بدون سرب مطابق با استاندارد اروپا EN 228 منطقه غیر اروپا: فقط بنزین بدون سرب	نوع سوخت
۹۵ یا بالاتر	عدد اکتان آزمایشگاهی
43L (11.4 gal., 9.5 Imp.gal.)	ظرفیت مخزن سوخت (مرجع)

### موتور الکتریکی (موتور محرک)

موتور مغناطیسی دائم، سنکرونیزه	نوع
53kw	حداکثر خروجی
163N.m(16.6kgf.m,120.2ft.lbf)	حداکثر گشتاور

### باتری هیبریدی (باتری محرک)

باتری هیبریدی نیکل متال	نوع
هر ماژول 7.2V	ولتاژ
6.5 Ah (3HR)	ظرفیت
28 ماژول	تعداد
201.6 V	ولتاژ کلی

سیستم روانکاری

<p>ظرفیت روغن (تخلیه و پرکردن مجدد- مرجع*) با فیلتر بدون فیلتر</p>	<p>4.2 L (4.4qt.,3.7 Imp.qt.) 3.9L (4.1 qt.,3.4 Imp.qt.)</p>
--	--

\* : ظرفیت روغن موتور مقدار مرجعی است که برای تعویض روغن موتور استفاده می‌شود. موتور را گرم کرده و سیستم هیبریدی را خاموش نمایید، بیش از ۵ دقیقه منتظر بمانید و سطح روغن را روی میله اندازه‌گیری سطح روغن کنترل و بررسی نمایید.

انتخاب روغن موتور

در خودروی تویوتا شما روغن موتور اصل تویوتا استفاده شده است. برای اطمینان از درجه و عدد ویسکوزیته، از روغن موتور اصل تویوتا یا مشابه آن استفاده نمایید.

درجه روغن :

10W-30 و 5W-30 ، 20W-0

درجه SM، SL API "حفظ انرژی" یا "SN" محافظت محیط زیستی و حفظ انرژی" یا روغن موتور چند درجه‌ای 15W-40 :

درجه SM، SL API یا SN روغن موتور چند درجه‌ای عدد ویسکوزیته توصیه شده (SAE) :

خودروی تویوتا شما با روغن 0W- 20 SAE از کارخانه سازنده پر شده است که بهترین انتخاب برای سوخت بهینه و شروع خوب در هوای سرد است.

اگر روغن موتور با درجه 0W- 20 SAE در دسترس نمی‌باشد می‌توانید از روغن موتور 5W- 30 SAE استفاده نمایید. با این وجود باید در تعویض روغن بعدی با روغن 0W- 20 SAE تعویض شود.

اگر از روغن موتور درجه 10W- 30 SAE یا ویسکوزیته بالاتر در دمای بسیار پایین استفاده نمایید، استارت زدن موتور، مشکل می‌شود.

بنابراین استفاده از روغن 0W- 20 SAE یا 5W- 30 توصیه می‌شود.

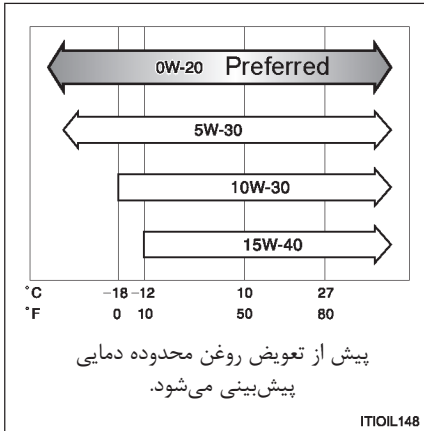

عدد ویسکوزیته روغن (به عنوان مثال 0W-20 در اینجا شرح داده می‌شود):

• 0W در 0W-20 مشخصه روغنی است که اجازه می‌دهد موتور در هوای سرد روشن شود.

روغن‌هایی با مقدار عددی کمتر قبل از حرف W به موتور اجازه می‌دهد در هوای سرد راحت‌تر روشن شوند.

• عدد 20 در 0W-20 مشخصه عدد ویسکوزیته روغن است، زمانی که دمای روغن بالا باشد. روغنی با عدد ویسکوزیته بیشتر (ویسکوزیته بالاتر) ممکن است در خودروهایی که در سرعت‌های بالا یا تحت بار زیادی قرار دارند، مناسب‌تر باشد.

نحوه خواندن برجسب ظرف روغن:

یک یا هر دو علامت ثبت شده API بر روی ظرف برخی روغن‌ها وجود دارد که در انتخاب روغن موتور به شما کمک می‌کند.

① علامت سرویس API:

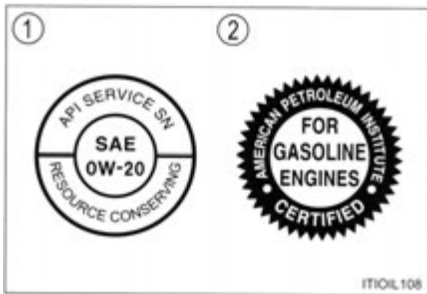

بخش بالایی: "API SERVICE SN" به معنای مورد قبول بودن این روغن توسط موسسه پترولیوم آمریکا (API) است. بخش مرکزی: "SAE 0W-20" درجه ویسکوزیته SAE را نشان می‌دهد.

بخش پایینی: "Resource-Conserving" به معنای داشتن ظرفیت محافظت محیط زیستی و حفظ انرژی است.

② علامت تاییدیه بین‌المللی کمیسیون مشاوره مشخصات روانکارها (ILSAC)

علامت تاییدیه بین‌المللی کمیسیون مشاوره مشخصات روانکاری (ILSAC) در جلوی ظرف قرار دارد.

سیستم خنک‌کننده

5.4L (5.7 qt., 4.7 Imp.qt.)	موتور بنزینی	ظرفیت *
1.4L (1.5 qt., 1.3 Imp.qt.)	یونیت کنترل قدرت	
<p>از یکی از موارد زیر استفاده کنید:</p> <ul style="list-style-type: none"> <li>• "مایع خنک‌کننده طولانی عمر تویوتا"</li> <li>• یا از مایع خنک‌کننده کیفیت بالا بر پایه‌ی اتیلن گلیکول، فاقد سیلیکات، فاقد آمین، فاقد نیترات و فاقد بورات بر پایه تکنولوژی اسید آرگانیک هیبرید مشابه.</li> </ul> <p>از آب خالی استفاده نکنید.</p>		

نوع مایع خنک‌کننده

\* ظرفیت مایع خنک‌کننده مقدار مرجع است.

در صورت نیاز به تعویض روغن با عاملیت مجاز تویوتا یا تعمیرگاه‌های مجاز تویوتا تماس بگیرید.

سیستم احتراق (شمع)

DENSO FC 16HR-C9	کارخانه سازنده
0.9mm(0.035 in.)	فاصله دهانه شمع

توجه 

■ شمع‌های سر ایریدیوم

فقط از شمع‌های با سر ایریدیوم استفاده نمایید. از تنظیم دهانه شمع خودداری نمایید.

### سیستم الکتریکی (باتری ۱۲ ولتی)

باتری خواندن ولتاژ مشخص شده در دمای 20 °C (68 °F)	12.0V یا بالاتر اگر ولتاژ مشخص شده کمتر از مقدار مشخص شده باشد، باتری را شارژ کنید.
نسبت شارژ	حداکثر 5A

### گیربکس

ظرفیت روغن *	3.6L (3.8 qt. , 3.2Imp.qt.)
نوع روغن	روغن اصل تویوتا ATF WS

\* : ظرفیت روغن مقدار مرجع است.  
اگر تعویض ضروری است با نمایندگی مجاز تویوتا یا تعمیرگاه‌های مجاز تویوتا تماس حاصل نمایید.

توجه 

#### ■ نوع روغن گیربکس

استفاده از روغن گیربکس بجز "روغن اصل تویوتا ATF WS" منجر به کاهش کیفیت تعویض دنده، قفل کردن گیربکس به همراه لرزش و در نتیجه صدمه دیدن گیربکس اتوماتیک خودروی شما می‌گردد.

### ترمزها

119 mm (4.9 in.)	کورس پدال *
1_5 mm (0.04_0.20 in.)	خلاصی پدال
SAE J1704 یا 116 DOT3 شماره FMVSS یا SAE J1703 یا FMVSS شماره 116 DOT4	نوع روغن

\* : حداقل کورس پدال هنگام کار کردن موتور که با نیروی (300N (30.6 kgf, 67.4 lbf) فشار داده می‌شود.

### فرمان

30 mm (1.2 in.) کمتر از	خلاصی
-------------------------	-------

### لاستیک‌ها و چرخ‌ها

◀ لاستیک‌ها با رینگ ۱۶ اینچی

215/65R16 98H	سایز لاستیک	
230 kPa (2.3 kgf/cm <sup>2</sup> یا bar, 33psi)	جلو	فشار باد لاستیک (فشار باد لاستیک سرد توصیه شده)
	عقب	
16 x 6 1/2J	سایز چرخ	
103 N.m (10.5 kgf.m, 76 ft.lbf)	گشتاور مهره چرخ	

◀ لاستیک‌ها با رینگ ۱۷ اینچی

215/60R17 96H	سایز لاستیک	
230 kPa (2.3 kgf/cm <sup>2</sup> یا bar, 33psi)	جلو	فشار باد لاستیک (فشار باد لاستیک سرد توصیه شده)
	عقب	
	زاپاس	
17 x 6 1/2J	سایز چرخ	
103 N.m (10.5 kgf.m, 76 ft.lbf)	گشتاور مهره چرخ	

◀ لاستیک‌ها با رینگ ۱۸ اینچی

225/50R18 95V	سایز لاستیک	
230 kPa (2.3 kgf/cm <sup>2</sup> یا bar, 33psi)	جلو	فشار باد لاستیک (فشار باد لاستیک سرد توصیه شده)
	عقب	
18 x 7J	سایز چرخ	
103 N.m (10.5 kgf.m, 76 ft.lbf)	گشتاور مهره چرخ	

◀ چرخ زاپاس سایز کوچک (در صورت تجهیز)

T145/90D16 106M T145/70D18 107M	سایز لاستیک	
420 kPa (4.2 kgf/cm <sup>2</sup> یا bar, 60psi)	فشار باد لاستیک (فشار باد لاستیک سرد توصیه شده)	
16 x 4T, 18 x 4T	سایز چرخ	
103 N.m (10.5 kgf.m, 76 ft.lbf)	گشتاور مهره چرخ	

■ در صورت یدک کشیدن تریلر

به میزان 3psi و bar یا 0.2kgf/cm<sup>2</sup> (20.0kPa) به فشار باد توصیه شده لاستیک اضافه نمایید و با سرعت کمتر از 100km/h (62mph) رانندگی نمایید.



## لامپ چراغ‌ها

نوع	وات (W)	لامپ چراغ‌ها	
A	55	چراغ‌های جلو (لامپ‌های هالوژنی)	بیرون
B	19	چراغ‌های مه شکن جلو (نوع حبایی)*	
C	21	چراغ‌های راهنمای جلو (نوع حبایی)	
D	5	چراغ‌های راهنمای جانبی	
D	21	چراغ‌های راهنمای عقب (نوع حبایی)	
E	21	چراغ مه شکن عقب	
E	16	چراغ‌های دنده عقب (نوع حبایی)	
E	5	چراغ‌های پلاک انتظامی خودرو	
E	8	چراغ‌های آینه آرایشی*	داخل
E	5	چراغ‌های داخلی جلو/ چراغ‌های سقفی	
F	8	چراغ داخلی عقب	
E	5	چراغ محفظه بار	

B: لامپ‌های هالوژنی H16

A: لامپ‌های هالوژنی HIR2

D: لامپ‌های پایه فشاری (کهربایی)

C: لامپ‌های یک کنتاکت (کهربایی)

F: لامپ‌های دو کنتاکت

E: لامپ‌های پایه فشاری (شفاف)

\*: در صورت تجهیز

## اطلاعات سوخت

منطقه اروپا (EU):

شما تنها باید از بنزین بدون سرب مورد تأیید استاندارد اروپا EN228 استفاده نمایید. جهت عملکرد بهتر موتور، بنزین بدون سرب با عدد اکتان آزمایشگاهی ۹۵ یا بالاتر را انتخاب کنید.

غیر از منطقه اروپا:

فقط از بنزین بدون سرب استفاده نمایید.

جهت عملکرد بهتر موتور، بنزین بدون سرب با عدد اکتان آزمایشگاهی ۹۵ یا بالاتر را انتخاب کنید.

### ■ استفاده از بنزین مخلوط با اتانول در موتور بنزینی

تویوتا استفاده از بنزین مخلوط با اتانول که مقدار اتانول تا ۱۰ درصد باشد را مجاز می‌داند. مطمئن شوید که در بنزین مخلوط با اتانول از عدد اکتان آزمایشگاهی مانند آنچه در بالا ذکر شده است استفاده می‌شود.

### ■ اگر موتور ضربه می‌زند.

- با نمایندگی مجاز تویوتا یا تعمیرگاه‌های مجاز تویوتا تماس حاصل نمایید.
- گاهی ممکن است متوجه ضربه زدن جزئی موتور در مدت کوتاه حین سرعت‌گیری یا رانندگی روی شیب به سمت بالا شوید، این حالت عادی است و نباید نگران باشید.



توجه

■ به کیفیت سوخت توجه نمایید.





- از سوخت‌های نامناسب استفاده نکنید. اگر سوخت‌های نامناسب استفاده شود موتور صدمه می‌بیند.
- از بنزین دارای سرب استفاده نکنید.
- بنزین سرب‌دار منجر به از دست رفتن عملکرد مبدل سه راهه کاتالیست شده و باعث عملکرد نادرست سیستم کنترل گازهای آلاینده می‌گردد.
- منطقه اروپا: از سوخت بیواتانول که با نام "E50" یا "E85" فروخته می‌شود و سوخت حاوی مقدار زیادی اتانول استفاده نکنید. استفاده از چنین سوخت‌هایی باعث صدمه دیدن سیستم سوخت خودرو می‌شود. در صورت تردید، از عاملیت مجاز تویوتا یا تعمیرگاه‌های مجاز تویوتا سؤال نمایید.
- غیراز منطقه اروپا: از سوخت بیواتانول که با نام "E50" یا "E85" فروخته می‌شود و سوخت حاوی مقدار زیادی اتانول استفاده نکنید. از بنزین با حداکثر اتانول تا ۱۰ درصد استفاده نمایید. استفاده از سوخت با بیش از ۱۰ درصد اتانول (E10) باعث صدمه دیدن سیستم سوخت خودرو می‌شود. مطمئن شوید فقط از منبعی که سوخت و کیفیت آن گارانتی می‌شود سوخت‌گیری نمایید. در صورت تردید، از عاملیت مجاز تویوتا یا تعمیرگاه‌های مجاز تویوتا سؤال نمایید.
- از بنزین حاوی متانول مانند M15، M85، M100 استفاده نکنید. استفاده از بنزین حاوی متانول ممکن است بر عملکرد موتور تاثیر گذاشته و باعث خرابی آن شود.

## مشخصه‌های قابل سفارشی‌سازی

خودروی شما دارای مشخصه‌های الکترونیکی زیادی است که بر اساس علایق شما قابل سفارشی‌سازی هستند. تنظیمات این مشخصات با استفاده از صفحه نمایش چند منظوره، سیستم موقعیت‌یاب و سیستم چند رسانه‌ای یا در عاملیت مجاز تویوتا یا تعمیرگاه‌های مجاز تویوتا قابل تغییر است.

## سفارشی‌سازی مشخصه‌های خودرو

### تغییرات با استفاده از صفحه نمایش چندمنظوره

- 1 با فشار دادن کلیدهای ">" یا "<" کنترل صفحه کیلومتر  را انتخاب نمایید.
  - 2 با فشار دادن کلیدهای "۸" یا "۷" کنترل صفحه کیلومتر گزینه "Meter Settings" را انتخاب نمایید و سپس  را فشار دهید.
  - 3 با فشار دادن کلیدهای "۸" یا "۷" کنترل صفحه کیلومتر آیتمی را انتخاب نمایید و سپس  را فشار دهید.
  - 4 با فشار دادن کلیدهای "۸" یا "۷" کنترل صفحه کیلومتر، تنظیمات مورد نظر را انتخاب نمایید و سپس  را فشار دهید.
- برای بازگشت به صفحه قبلی یا خارج شدن از حالت سفارشی‌سازی  را فشار دهید.

تغییرات در صفحه سیستم موقعیت‌یاب یا چند رسانه‌ای (خودروهای مجهز به سیستم موقعیت‌یاب یا سیستم چند رسانه‌ای)

1 کلید  را فشار دهید.

2 در صفحه "Setup"، گزینه "Vehicle" را انتخاب نمایید.

آیتم مورد نظر را انتخاب کنید.

تنظیمات مختلف قابل تغییر است. جهت کسب اطلاعات بیشتر به لیست تنظیمات قابل تغییر مراجعه نمایید.

### مشخصه‌های قابل سفارشی‌سازی

تنظیمات چند عملکرد همزمان با سایر عملکردهای سفارشی‌سازی شده قابل تغییر است.

جهت کسب اطلاعات بیشتر با عاملیت مجاز تویوتا یا تعمیرگاه‌های مجاز تویوتا تماس حاصل نمایید.

1 تنظیمات قابل تغییر با استفاده از صفحه نمایش چندمنظوره

2 تنظیمات قابل تغییر با استفاده از صفحه سیستم موقعیت‌یاب یا چندرسانه‌ای (خودروهای مجهز به

سیستم موقعیت‌یاب یا سیستم چندرسانه‌ای)

3 تنظیمات قابل تغییر توسط عاملیت مجاز تویوتا یا تعمیرگاه‌های مجاز تویوتا

تعریف علامت‌ها: 0 = موجود، - = ناموجود

■ نشانگرها، نمایشگرها و صفحه نمایش چندمنظوره (← صفحه ۱۲۹)

عملکرد	تنظیمات پیش فرض	تنظیمات سفارشی سازی شده	①	②	③
زبان* <sup>1</sup>	انگلیسی	*2	○	○	○
واحدهای اندازه گیری* <sup>1</sup>	Km (L/100 km)	Km (km/L)	○	○	○
		miles (MPG)			
چراغ نشانگر رانندگی در حالت ECO	روشن (اتوماتیک- روشن)	خاموش	○	-	○
اطلاعات رانندگی 1	مصرف فعلی سوخت (نمایش نشانگر)	*3	○	-	○
	متوسط مصرف سوخت (پس از ریست کردن)				
اطلاعات رانندگی 2	مسافت (مسافت قابل رانندگی)	*3	○	-	○
	متوسط سرعت خودرو (پس از ریست کردن)				
صفحه نمایش Pop up (پاپ آپ)	روشن	خاموش	○	-	○

\*1: براساس کشور مورد نظر تنظیمات پیش فرض متفاوت می باشد.

\*2: زبان های آلمانی، فرانسوی، اسپانیایی، ایتالیایی، پرتغالی، هلندی، سوئدی، نروژی، دانمارکی، روسی،

فنلاندی، یونانی، لهستانی، اکراینی، ترکیه ای، مجاری، چک، اسلواکی و رومانی

\*3: آیتم های زیر دو حالت دارند: مصرف فعلی سوخت (نمایش نشانگر)، مصرف فعلی سوخت (نمایش عددی)،

متوسط مصرف سوخت (پس از ریست کردن)، متوسط مصرف سوخت (پس از استارت زدن)، متوسط

مصرف سوخت (پس از سوخت گیری)، متوسط سرعت خودرو (پس از ریست کردن)، متوسط سرعت

خودرو (پس از استارت زدن)، زمان سپری شده (پس از ریست کردن)، زمان سپری شده (پس از استارت

زدن)، مسافت (مسافت قابل رانندگی)، مسافت (پس از استارت زدن)، صفحه خالی

■ صفحه نمایشگر (← صفحه ۱۳۲)

③	②	①	تنظیمات سفارشی‌سازی شده	تنظیمات پیش فرض	عملکرد
O	-	-	2 تا 2	استاندارد	عملکرد سنسور حساسیت در مورد کم شدن نور نمایشگر به میزان روشنایی بیرون بستگی دارد
O	-	-	2 تا 2	استاندارد	عملکرد سنسور حساسیت در مورد بازگرداندن نور نمایشگر به سطح اصلی به میزان روشنایی بیرون بستگی دارد

■ سیستم ورود و استارت هوشمند و ریموت کنترل (← صفحه ۱۵۰ ، ۱۶۳)

③	②	①	تنظیمات سفارشی‌سازی شده	تنظیمات پیش فرض	عملکرد
O	O	-	خاموش	روشن	سیگنال عملکردی (چراغ‌های فلاشر)
O	-	-	۶۰ ثانیه	۳۰ ثانیه	چنانچه درب خودرو پس از باز شدن قفل باز نشود، زمان سپری شده قبل از عملکرد قفل کردن درب بطور خودکار فعال می شود
			۱۲۰ ثانیه		
O	-	-	خاموش	روشن	بوق هشدار یادآوری بازماندن درب (در صورت قفل کردن خودرو)

■ سیستم ورود و استارت هوشمند (← صفحه ۱۶۳)

عملکرد	تنظیمات پیش فرض	تنظیمات سفارشی‌سازی شده	①	②	③
سیستم ورود و استارت	روشن	خاموش	-	○	○
سیستم هوشمند باز نمودن قفل درب	تمام درها	درب سمت راننده	-	○	○
تعداد متوالی انجام عملکرد قفل شدن درب <sup>*2</sup>	دو بار	تعدادی که مد نظر باشد	-	-	○

\* : مخصوص خودروهای فاقد بوق هشدار

■ ریموت کنترل (← صفحه ۱۵۰)

عملکرد	تنظیمات پیش فرض	تنظیمات سفارشی‌سازی شده	①	②	③
فرستنده کنترل از راه دور بی‌سیم (ریموت)	روشن	خاموش	-	-	○
عملکرد باز شدن قفل	باز شدن تمام درها در یک مرحله	باز شدن درب سمت راننده در یک مرحله و تمام درها در دو مرحله	-	○	○

■ آیینه‌های بغل (← صفحه ۱۹۰)

عملکرد	تنظیمات پیش فرض	تنظیمات سفارشی‌سازی شده	①	②	③
باز و تا شدن اتوماتیک آیینه بغل	در ارتباط با قفل شدن یا باز شدن قفل درها	خاموش	-	-	○
		در ارتباط با عملکرد دکمه استارت			



■ شیشه بالابر برقی (← صفحه ۱۹۳)

③	②	①	تنظیمات سفارشی سازی شده	تنظیمات پیش فرض	عملکرد
○	-	-	روشن	خاموش	عملکرد وابسته به سوئیچ مکانیکی (باز)
○	-	-	روشن	خاموش	عملکرد وابسته به سوئیچ مکانیکی (بسته)
○	-	-	روشن	خاموش	عملکرد وابسته به فرستنده کنترل از راه دور (ریموت) (باز)
○	-	-	روشن	خاموش	عملکرد وابسته به فرستنده کنترل از راه دور (ریموت) (بسته)
○	-	-	خاموش	روشن	سیگنال عملکردی وابسته به کلید یا سوئیچ مکانیکی ، فرستنده کنترل از راه دور (ریموت) (بوق هشدار)

■ دسته (کلید) راهنما (← صفحه ۲۳۵)

③	②	①	تنظیمات سفارشی سازی شده	تنظیمات پیش فرض	عملکرد
○	-	-	خاموش	۳	تعداد دفعات چشمک زدن خطوط لاین با چشمک زدن فلاشرهای تغییر می کند
			۵		
			۷		

■ سیستم کنترل اتوماتیک چراغها (← صفحه ۲۴۴)

③	②	①	تنظیمات سفارشی سازی شده	تنظیمات پیش فرض	عملکرد
○	○	-	سطح 2- تا 2	سطح ۰	حساسیت سنسور نور
○	-	-	۶۰ ثانیه	۳۰ ثانیه	زمان سپری شدن قبل از خاموش شدن چراغهای جلو (سیستم همراهی تا درب منزل)
			۹۰ ثانیه		
			۱۲۰ ثانیه		

■ سنسور کمکی پارک توپوتا\* (←صفحه ۳۵۱)

عملکرد	تنظیمات پیش فرض	تنظیمات سفارشی‌سازی شده	①	②	③
تشخیص فاصله بوسیله سنسورهای جانبی	فاصله دور	فاصله نزدیک	-	-	○
حجم صدای بوق هشدار	۳	۱ تا ۵	-	-	○

\*: در صورت تجهیز

■ سیستم همراهی تا درب منزل (←صفحه ۲۴۵)

عملکرد	تنظیمات پیش فرض	تنظیمات سفارشی‌سازی شده	①	②	③
زمان سپری شده قبل از خاموش شدن اتوماتیک چراغ‌های جلو	۳۰ ثانیه	۶۰ ثانیه	-	-	○
		۹۰ ثانیه	-	-	
		۱۲۰ ثانیه	-	-	

■ PCS (سیستم ایمنی پیشگیری از تصادف)\* (←صفحه ۲۷۴)

عملکرد	تنظیمات پیش فرض	تنظیمات سفارشی‌سازی شده	①	②	③
سیستم ایمنی پیشگیری از تصادف	روشن	خاموش	○	-	○
زمان‌بندی هشدار	متوسط	دور	○	-	○
		نزدیک			

\*: در صورت تجهیز

■ LDA (هشدار انحراف از رانندگی بین خطوط همراه با کنترل فرمان)\* (←صفحه ۲۸۹)

عملکرد	تنظیمات پیش فرض	تنظیمات سفارشی سازی شده	①	②	③
سیستم کمکی فرمان	روشن	خاموش	O	-	O
حساسیت هشدار	استاندارد	بالا	O	-	O
هشدار حرکت به چپ و راست خودرو	روشن	خاموش	O	-	O
حساسیت هشدار حرکت به چپ و راست خودرو	استاندارد	پایین	O	-	O
		بالا	O	-	O

\*: در صورت تجهیز

■ RSA (سیستم کمکی تشخیص تابلوهای جاده)\* (←صفحه ۳۰۱)

عملکرد	تنظیمات پیش فرض	تنظیمات سفارشی سازی شده	①	②	③
روش شناسایی	فقط چشمی	شناسایی نمی شود	O	-	O
		چشمی و شنیداری	O	-	O
سایر موارد	فقط چشمی	شناسایی نمی شود	O	-	O
		چشمی و شنیداری	O	-	O
سطح شناسایی سرعت بالا	2km/h(1mph)	5km/h(3mph)	O	-	O
		10 km/h(5mph)	O	-	O

\*: در صورت تجهیز

■ سیستم تهویه هوای مطبوع اتوماتیک\* (←صفحه ۴۷۸)

عملکرد	تنظیمات پیش فرض	تنظیمات سفارشی سازی شده	①	②	③
تغییر وضعیت بین ورود هوای بیرون و حالت گردش مجدد هوای داخل در ارتباط با عملکردکلید A/C	روشن	خاموش	-	O	O

■ روشنایی (← صفحه ۴۹۰)

③	②	①	تنظیمات سفارشی‌سازی شده	تنظیمات پیش فرض	عملکرد
○	○	-	خاموش	۱۵ ثانیه	زمان سپری شدن قبل از خاموش شدن چراغ‌های داخلی
			۷/۵ ثانیه		
			۳۰ ثانیه		
○	-	-	خاموش	روشن	عملکرد پس از قراردادن دکمه استارت در موقعیت خاموش OFF
○	-	-	خاموش	روشن	عملکرد در زمان باز بودن قفل درب‌ها
○	-	-	خاموش	روشن	عملکرد در زمان نزدیک شدن به خودرو با همراه داشتن ریموت
○	-	-	خاموش	روشن	چراغ‌های آینه*
○	○	-	خاموش	۱۵ ثانیه	زمان سپری شده قبل از خاموش شدن چراغ‌های آینه*
			۷/۵ ثانیه		
			۳۰ ثانیه		
○	-	-	خاموش	روشن	عملکرد چراغ آینه هنگام نزدیک شدن به خودرو با همراه داشتن ریموت*
○	-	-	خاموش	روشن	عملکرد چراغ آینه هنگام باز بودن قفل درب‌ها*
○	-	-	خاموش	روشن	کنترل روشنایی چراغ‌های داخلی

\*: در صورت تجهیز

■ در شرایط زیر، حالت سفارشی‌سازی در تنظیمات قابل تغییر از طریق صفحه نمایش چند منظوره به طور اتوماتیک خاموش می‌شود.

- پس از نمایش صفحه حالت سفارشی‌سازی، پیام هشدار ظاهر شود.
- دکمه استارت در موقعیت خاموش OFF قرار داشته باشد.
- در صورت نمایش صفحه حالت سفارشی‌سازی، خودرو شروع به حرکت کند.

هشدار 

■ اقدامات احتیاطی حین سفارشی‌سازی

از آنجاکه در زمان سفارشی‌سازی، سیستم هیبریدی باید فعال باشد، از پارک خودرو در مکانی امن با تهویه مناسب اطمینان حاصل نمایید. در مکان‌های بسته همانند پارکینگ، ممکن است گاز مونوکسید کربن (CO) که در آگروز وجود دارد، جمع شده و وارد خودرو شود که می‌تواند منجر به صدمات جسمی جدی یا حتی مرگ گردد.

توجه 

■ حین سفارشی‌سازی

برای جلوگیری از خالی شدن باتری ۱۲ ولتی، حین سفارشی‌سازی مشخصه‌ها، سیستم هیبریدی را فعال نگه دارید.

### موارد قابل ریست شدن

پس از انجام مواردی همچون اتصال مجدد باتری ۱۲ ولتی یا انجام تعمیر و نگهداری روی خودرو، موارد زیر نیز برای عملکرد عادی سیستم‌ها باید ریست شوند.

مورد	زمان ریست شدن	مرجع
شیشه بالابر برقی	• در صورت عملکرد غیرعادی	صفحه ۱۹۵
S-IPA (سیستم کمکی پارک آسان هوشمند) (در صورت تجهیز)	• پس از اتصال مجدد یا شارژ کردن باتری ۱۲ ولتی	صفحه ۳۹۳
سیستم هشدار فشار باد لاستیک	• در صورت تغییر اندازه لاستیک • در صورت تیکه فشار باد لاستیک با سرعت حرکت خودرو یا وزن بار و غیره تغییر کند.	صفحه ۵۴۳

**برنامه سرویس و نگهداری**

عملیات سرویس و نگهداری: بازدید  
R: تعویض یا روانکاری

ماه	برحسب کیلومتر کارکرد									فواصل انجام سرویس برحسب کیلومتر یا زمان کارکرد (هر کدام زودتر فرا برسد)
	80	70	60	50	40	30	20	10	X1000km	
	48	42	36	30	24	18	12	6	X1000 miles	
قطعات اصلی موتور										
12	R	R	R	R	R	R	R	R	R	۱ روغن موتور
12	R	R	R	R	R	R	R	R	R	۲ فیلتر روغن موتور
24	I				I					۳ سیستم گرمایش و سرمایش "به مورد ۱ مراجعه نمایید"
-	I				I					۴ مایع خنک کننده موتور (شامل مایع خنک کننده اینورتر کانورتر) "به مورد ۲ مراجعه نمایید"
-	I				I					۵ مایع خنک کننده اینورتر کانورتر "به مورد ۳ مراجعه نمایید"
12	I		I		I		I			۶ لوله‌های اگزوز و اتصالات نصب
سیستم الکتریکی و جرقه										
-	هر 100000 km (60000miles) تعویض شود.									۷ شمع
12	I	I	I	I	I	I	I	I	I	۸ باتری ۱۲ ولتی

عملیات سرویس و نگهداری: ا: بازدید  
R: تعویض یا روانکاری

ماه	برحسب کیلومتر کارکرد									فواصل انجام سرویس برحسب کیلومتر یا زمان کارکرد (هر کدام زودتر فرا برسد)
	80	70	60	50	40	30	20	10	X1000km	
	48	42	36	30	24	18	12	6	X1000 miles	
قطعات اصلی موتور										
96	R									۹ فیلتر سوخت "به مورد ۴, ۵ مراجعه نمایید"
I:24 R:48	R		I		R			I		۱۰ فیلتر هوای موتور
6	I	I	I	I	I	I	I	I		۱۱ فیلتر هوای باتری هیبریدی "به مورد ۶ مراجعه نمایید"
24	I				I					۱۲ درب باک سوخت، لوله‌های سوخت، اتصالات و شیر کنترل بخارات بنزین "به مورد ۱ مراجعه نمایید"
24	I				I					۱۳ مخزن کنیستر
شاسی و بدنه										
6	I	I	I	I	I	I	I	I		۱۴ پدال ترمز و ترمز دستی
6	I	I	I	I	I	I	I	I		۱۵ لنت‌ها و دیسک‌های ترمز
I:6 R:24	R	I	I	I	R	I	I	I		۱۶ روغن ترمز



عملیات سرویس و نگهداری: : بازدید  
R: تعویض یا روانکاری

ماه	برحسب کیلومتر کارکرد									فواصل انجام سرویس	
	80	70	60	50	40	30	20	10	X1000km	برحسب کیلومتر یا زمان کارکرد (هر کدام زودتر فرا برسد)	
	48	42	36	30	24	18	12	6	X1000 miles		
قطعات اصلی موتور											
12	I		I		I		I			لوله‌ها و شیلنگ‌های ترمز	۱۷
12	I		I		I		I			غربیلک فرمان، اتصالات و جعبه فرمان	۱۸
24	I		I		I		I			گردگیرهای پلوس	۱۹
12	I		I		I		I			سیبک‌ها و گردگیرهای سیستم تعلیق	۲۰
24	I				I					روغن گیربکس (شامل روغن دیفرانسیل)	۲۱
12	I		I		I		I			سیستم تعلیق جلو و عقب	۲۲
6	I	I	I	I	I	I	I	I		لاستیک‌ها و فشار باد آنها	۲۳
6	*	*	*	*	*	*	*	*	*	جابه‌جایی تایرها "به مورد ۷ مراجعه نمایید"	۲۴
6	I	I	I	I	I	I	I	I		چراغ‌ها، بوق، برف پاک‌کن و شیشه شوی	۲۵
-	R		R		R		R			فیلتر تهویه هوای مطبوع	۲۶
12	I		I		I		I			مقدار گاز مبرد سیستم تهویه مطبوع	۲۷

توجه:

۱. اولین بار در 80,000 km (48000 miles) یا ۴۸ ماه اول بازدید نمایید و پس از آن هر 12000 km (12000 miles) یا 20,000 ماه بازرسی نمایید.
۲. اولین بار در 160,000 km (100000 miles) اول تعویض نمایید و پس از آن هر 80,000 km (48000 miles) تعویض نمایید.
۳. اولین بار در 240,000 km (150000 miles) تعویض و پس از آن هر 80,000 km (50000 miles) تعویض نمایید.
۴. شامل فیلتر درون باک سوخت.
۵. در کشور برزیل هر 60,000 km (36000 miles) یا ۷۲ ماه تعویض کنید.
۶. فیلتر تهویه هوای باتری هیبریدی در هر سرویس بازدید و در صورت کثیف بودن فیلتر یا نمایش پیغام هشدار تعویض شود.
۷. تایر خودروهای AWD هر 5,000 km و خودروهای 2WD هر 10,000 km جابه‌جا شود.

**برنامه سرویس و نگهداری اضافی**

برای مواردی در برنامه که نیازمند سرویس به دفعات بیشتر مشابه شرایط سخت هستند، به جدول زیر مراجعه نمایید. (برای دیدن فهرست، مبحث "الزامات برنامه سرویس و نگهداری" را مطالعه نمایید.)

A-1: رانندگی در جاده های ناهموار یا گل آلود یا جاده های پوشیده از برف	
هر 5000 Km (3000 miles) یا ۳ ماه	<input type="checkbox"/> بازدید لنت ها و دیسک های ترمز
هر 10000 Km (6000 miles) یا ۶ ماه	<input type="checkbox"/> بازدید لوله ها و شیلنگ‌های ترمز
هر 5000 Km (3000 miles) یا ۳ ماه	<input type="checkbox"/> بازدید غربلیک فرمان، اتصالات و جعبه فرمان
هر 10000 Km (6000 miles) یا ۱۲ ماه	<input type="checkbox"/> بازدید گردگیرهای پلوس
هر 10000 Km (6000 miles) یا ۶ ماه	<input type="checkbox"/> بازدید سیبک‌ها و گردگیرهای سیستم تعلیق
هر 10000 Km (6000 miles) یا ۶ ماه	<input type="checkbox"/> بازدید سیستم تعلیق جلو و عقب
هر 10000 Km (6000 miles) یا ۶ ماه	<input type="checkbox"/> سفت کردن پیچ و مهره‌های بدنه و شاسی با گشتاور مجاز "به قسمت توجه مراجعه نمایید"

A-2: رانندگی در جاده‌های خاکی (یا جاده‌هایی که ضخامت آسفالت آن کم است یا اغلب توده‌ای از گرد و غبار روی جاده وجود دارد و هوا خشک است)	
هر 5000 Km (3000 miles) یا ۶ ماه	<input type="checkbox"/> تعویض روغن موتور
هر 5000 Km (3000 miles) یا ۶ ماه	<input type="checkbox"/> تعویض فیلتر روغن موتور
هر 2500 Km (1500 miles) یا ۳ ماه R: هر 40000 Km (24000 miles) یا ۴۸ ماه	<input type="checkbox"/> بازدید یا تعویض فیلتر هوای موتور
هر 5000 Km (3000 miles) یا ۳ ماه	<input type="checkbox"/> بازدید لنت‌ها و دیسک‌های ترمز
هر 15000 Km (9000 miles)	<input type="checkbox"/> تعویض فیلتر تهویه هوای مطبوع
B-1: رانندگی با خودروی دارای بارسنگین (به طور مثال استفاده از کاروان و یا حمل‌کننده باربند سقفی)	
هر 5000 Km (3000 miles) یا ۶ ماه	<input type="checkbox"/> تعویض روغن موتور
هر 5000 Km (3000 miles) یا ۶ ماه	<input type="checkbox"/> تعویض فیلتر روغن موتور
هر 5000 Km (3000 miles) یا ۳ ماه	<input type="checkbox"/> بازدید لنت‌ها و دیسک‌های ترمز
هر 40000 Km (24000 miles) یا ۲۴ ماه R: هر 8000 Km (48000 miles) یا ۴۸ ماه	<input type="checkbox"/> بازدید و تعویض روغن گیربکس (شامل روغن دیفرانسیل جلو)
هر 10000 Km (6000 miles) یا ۶ ماه	<input type="checkbox"/> بازدید گردگیرها و سیبک‌های سیستم تعلیق
هر 10000 Km (6000 miles) یا ۶ ماه	<input type="checkbox"/> بازدید سیستم تعلیق جلو و عقب
هر 10000 Km (6000 miles) یا ۶ ماه	<input type="checkbox"/> سفت کردن پیچ‌ها و مهره‌های شاسی و بدنه با گشتاور مجاز "به قسمت توجه مراجعه نمایید"

B-2: رانندگی در مسیرهای کوتاه‌تر از 8km (5miles) به دفعات در شرایط دمایی زیر صفر (که دمای موتور به دمای عادی نخواهد رسید)	
هر 5000 Km (3000 miles) یا ۶ ماه	<input type="checkbox"/> تعویض روغن موتور
هر 5000 Km (3000 miles) یا ۶ ماه	<input type="checkbox"/> تعویض فیلتر روغن موتور
B-3: درجا کار کردن موتور/ یا رانندگی با سرعت پایین در مسیرهای طولانی مانند خودروی پلیس، تاکسی یا فروشندگان سیار	
هر 5000 Km (3000 miles) یا ۶ ماه	<input type="checkbox"/> تعویض روغن موتور
هر 5000 Km (3000 miles) یا ۶ ماه	<input type="checkbox"/> تعویض فیلتر روغن موتور
هر 5000 Km (3000 miles) یا ۳ ماه	<input type="checkbox"/> بازدید دیسک‌ها و لنت‌های ترمز
B-4: رانندگی با سرعت بالا و به صورت مداوم (%۸۰ یا بیشتر از حداکثر سرعت خودرو) برای بیش از ۲ ساعت	
هر 40000 Km (24000 miles) یا ۲۴ ماه R: هر 80000 Km (48000 miles) یا ۴۸ ماه	<input type="checkbox"/> بازدید یا تعویض روغن گیربکس (شامل روغن دیفرانسیل جلو)

توجه:

مخصوص پیچ‌های نصب صندلی و پیچ‌های نگهدارنده قطعات سیستم تعلیق جلو و عقب

چه باید کرد اگر ...

۶۹۸.....(برطرف کردن مشکل)

۷۰۲..... قانون حمایت از حقوق مصرف کنندگان خودرو

آیین نامه اجرایی قانون حمایت از حقوق مصرف کنندگان

خودرو ..... ۷۰۵

در خودروهای مجهز به سیستم موقعیت یاب یا سیستم چند رسانه‌ای، جهت بدست آوردن اطلاعات مربوط به تجهیزات زیر " کتابچه راهنمای سیستم موقعیت یاب و چند رسانه‌ای " را مطالعه نمایید.

- سیستم موقعیت یاب
- سیستم هندزفری (مخصوص تلفن همراه)
- سیستم صوتی
- سیستم مانیتور دید عقب

## چه باید کرد اگر .... (برطرف کردن مشکل)

در صورتی که مشکلی داشتید، پیش از تماس با عاملیت مجاز تویوتا یا تعمیرگاه‌های مجاز تویوتا موارد زیر را کنترل نمایید.

درب‌ها قفل نمی‌شوند، قفل درب‌ها باز نمی‌شود، باز نمی‌شود یا بسته نمی‌شود.



### سوئیچ‌تان را گم کرده‌اید.

- اگر سوئیچ مکانیکی را گم کرده‌اید، سوئیچ‌های اصلی جدید در عاملیت مجاز تویوتا یا تعمیرگاه‌های مجاز تویوتا قابل ساخت است. (← صفحه ۱۴۵)
- اگر ریموت را گم کرده‌اید، احتمال سرقت خودرو به شدت افزایش می‌یابد. بلافاصله با عاملیت مجاز تویوتا یا تعمیرگاه‌های مجاز تویوتا تماس حاصل نمایید. (← صفحه ۱۴۸)



### قفل درب‌ها باز نمی‌شود یا درب‌ها قفل نمی‌شود.

- باتری ریموت ضعیف شده یا خالی شده است؟ (← صفحه ۵۶)
- آیا دکمه استارت در حالت "ON" قرار دارد؟
- حین قفل کردن درب‌ها، دکمه استارت را در موقعیت خاموش "OFF" قرار دهید. (← صفحه ۲۲۲)
- آیا ریموت داخل خودرو است؟
- حین قفل کردن درب‌ها، از همراه داشتن ریموت اطمینان حاصل نمایید.
- به دلیل وجود امواج رادیویی، عملکرد به درستی انجام نمی‌شود. (← صفحه ۱۶۶)



### درب عقب باز نمی‌شود.

- آیا عملکرد قفل کودک فعال شده است؟
- زمانی که قفل کودک فعال شده باشد، درب عقب از داخل باز نمی‌شود. درب عقب را از بیرون باز کرده و سپس قفل کودک را غیر فعال نمایید. (← صفحه ۱۵۳)

## اگر فکر می‌کنید مشکلی وجود دارد

سیستم هیبریدی فعال نمی‌شود.



- آیا دکمه استارت را حین فشار دادن کامل پدال ترمز فشار داده‌اید؟ (← صفحه ۲۲۱)
- آیا اهرم تعویض دنده در موقعیت پارک P قرار دارد؟ (← صفحه ۲۲۴)
- آیا ریموت قابل شناسایی در داخل خودرو است؟ (← صفحه ۱۶۴)
- آیا باتری ریموت ضعیف یا خالی شده است؟
- در این صورت سیستم هیبریدی را به روش موقت فعال کنید. (← صفحه ۶۴۹)
- آیا باتری ۱۲ ولتی خالی از شارژ شده است؟ (← صفحه ۶۵۱)

حتی با فشار پدال ترمز اهرم تعویض دنده از موقعیت پارک P خارج نمی‌شود



- آیا دکمه استارت در موقعیت روشن "ON" قرار دارد؟
- اگر پس از فشار دادن پدال ترمز، حین قرار داشتن دکمه استارت در حالت روشن "ON" نمی‌توانید اهرم تعویض دنده را آزاد نمایید (← صفحه ۲۳۳)

نمی‌توان با استفاده از کلید شیشه بالابرهاهای برقی شیشه‌ها را باز و بسته نمود.



- آیا کلید قفل شیشه بالابرها فشرده شده است؟
- اگر کلید قفل شیشه بالابرها فشرده شود، شیشه بالابرهاهای برقی بجز شیشه بالابر راننده عمل نخواهد کرد (← صفحه ۱۹۳).

دکمه استارت به طور اتوماتیک خاموش می‌شود.



- اگر برای مدتی طولانی خودرو در حالت تجهیزات جانبی "ACCESSORY"، یا روشن "ON" (سیستم هیبریدی غیرفعال) باقی بماند، عملکرد خاموش شدن اتوماتیک دکمه استارت فعال می‌شود. (← صفحه ۲۲۳)





### حین رانندگی بوق هشدار به صدا در می آید

- چراغ یادآوری کمربندهای ایمنی در حال چشمک زدن است  
آیا راننده و سرنشین جلو کمربندهای ایمنی خود را بسته اند؟ (← صفحه ۵۹۹)
- چراغ اخطار سیستم ترمز روشن است  
آیا ترمز دستی آزاد شده است؟ (← صفحه ۲۳۶)
- بسته به موقعیت، انواع دیگر بوق های هشدار نیز ممکن است به صدا درآیند. (← صفحه ۵۹۵، ۶۰۶)



### آژیر فعال شده و بوق به صدا در می آید (خودروهای مجهز به بوق هشدار)

- آیا حین تنظیمات آژیر کسی درون خودرو درب را باز کرده است؟  
سنسور آن را شناسایی کرده و آژیر به صدا در می آید (← صفحه ۱۰۶)
- برای توقف صدای آژیر، دکمه استارت را در موقعیت روشن "ON" قرار داده یا سیستم هیبریدی را فعال نمایید.



### حین ترک خودرو بوق هشدار به صدا در می آید.

- آیا ریموت داخل خودرو باقی مانده است؟  
پیغام روی صفحه نمایش چندمنظوره را بررسی کنید. (← صفحه ۶۰۶)



### چراغ اخطار روشن شده یا پیغام هشدار نمایش داده می شود.

- حین روشن شدن چراغ اخطار یا نمایش پیغام هشدار، به صفحه ۵۹۵، ۶۰۶ مراجعه نمایید.

## هنگامی که مشکلی وجود دارد

### اگر پنچر کرده‌اید



- خودروهای مجهز به کیت پنچرگیری اضطراری :  
خودرو را در مکان امنی متوقف کرده و لاستیک پنچر را بطور موقت بوسیله کیت پنچرگیری اضطراری تعمیر نمایید. (← صفحه ۶۱۲)
- خودروهای مجهز به چرخ زاپاس  
خودرو را در مکان امنی متوقف کرده و لاستیک پنچر را با چرخ زاپاس تعویض نمایید.  
(← صفحه ۶۳۲)

### خوردو گیر کرده است



- مراحل گیر کردن خودرو در گل، خاک یا برف را مطالعه نمایید. (← صفحه ۶۶۲)

## قانون حمایت از حقوق مصرف کنندگان خودرو

(مصوب مجلس شورای اسلامی مورخ ۸۶/۴/۳ به شماره ۵۲۶/۴۹۵۲۵)

### ماده ۱

اصطلاحات ذیل در معانی مشروح مربوط به کاربرده می‌شود:

۱. **خودرو:** هر نوع وسیله نقلیه موتوری تولید داخل یا خارج برای استفاده در معابر عمومی برای حمل سرنشین و بار تا ظرفیت مجاز.
۲. **عرضه‌کننده:** هر شخص حقیقی یا حقوقی که به طور مستقیم یا از طریق واسطه فروش مبادرت به فروش خودروهای نو تولیدی و وارداتی خود می‌کند.
۳. **واسطه فروش:** هر شخص حقیقی یا حقوقی که با موافقت عرضه‌کننده نسبت به فروش خودرو اقدام می‌کند.
۴. **نمایندگی مجاز:** هر شخص حقیقی یا حقوقی که با موافقت عرضه‌کننده عهده‌دار فروش و خدمات پس از فروش خودرو در طول مدت ضمانت است.
۵. **مصرف‌کننده:** هر شخص حقیقی یا حقوقی که خودرو را برای استفاده شخصی یا عمومی در اختیار دارد.
۶. **بهای خودرو:** مبلغی است که در قرارداد واگذاری و یا در برگه فروش توسط عرضه‌کننده قید گردیده است.

### ماده ۲\*

عرضه‌کننده موظف به رعایت استانداردهای ابلاغی در مورد ایمنی، کیفیت، سلامت خودرو و مطابقت آن با ضمانت ارائه شده به مصرف‌کننده می‌باشد.

**تبصره ۱-** دوره تضمین نمی‌تواند کمتر از یک سال از زمان تحویل خودرو به مصرف‌کننده یا کارکردی برابر با سی هزار کیلومتر (هر کدام زودتر به پایان برسد) باشد.

**تبصره ۲-** دوره تعهد یا دوره تأمین قطعات و ارائه خدمات فنی استاندارد، برابر ده سال از زمان تحویل رسمی آخرین خودرو به مصرف‌کننده می‌باشد.

### ماده ۳\*

عرضه‌کننده در طول مدت ضمانت مکلف به رفع هر نوع نقص یا عیب (ناشی از طراحی، مونتاژ، تولید یا حمل) است که در خودرو وجود داشته یا در نتیجه استفاده معمول از خودرو بروز نموده و با مفاد ضمانتنامه و مشخصات اعلام به مصرف‌کننده مغایر بوده یا مانع استفاده مطلوب از خودرو یا نافی ایمنی آن باشد یا موجب کاهش ارزش معاملاتی خودرو شود. هزینه رفع نقص یا عیب خودرو در طول مدت ضمانت و جبران کلیه خسارات وارده به مصرف‌کننده و اشخاص ثالث، اعم از خسارات مالی و جانی و هزینه‌های درمان ناشی از نقص یا عیب (که خارج از تعهدات بیمه شخص ثالث باشد) هزینه‌های حمل خودرو به تعمیرگاه، تأمین خودروی جایگزین مشابه در طول مدت تعمیرات (چنانچه مدت توقف خودرو بیش از چهل و هشت ساعت باشد) برعهده عرضه‌کننده می‌باشد.

**تبصره ۱\***- تعهدات عرضه‌کننده به طور مستقیم یا از طریق واسطه فروش یا نمایندگی مجاز ایفاء می‌شود. عرضه‌کننده مکلف به ایجاد شبکه خدمات پس از فروش یا نمایندگی‌های مجاز تعمیر و توزیع قطعات یدکی و تأمین آموزش‌های لازم متناسب با تعداد خودروهای عرضه شده در سطح کشور بوده و نمی‌تواند مصرف‌کننده را به مراجعه به نمایندگی معینی اجبار نماید.

**تبصره ۲\*** - در صورت بروز اختلاف بین طرفین موضوع ماده فوق، موضوع اختلافی حسب درخواست طرفین ابتدا در هیات حل اختلاف مربوطه، متشکل از نمایندگی‌های عرضه‌کننده خودرو، کارشناس رسمی دادگستری و کارشناس نیروی انتظامی به ریاست کارشناس رسمی دادگستری طرح و رای لازم با اکثریت آراء صادر خواهد شد. در صورت اعتراض هر یک از طرفین به رای صادره، خواسته در دادگاه صالحه قابل پیگیری خواهد بود. دادگاه صالحه باید خارج از نوبت و حداکثر ظرف دو ماه انشاء رای نماید.

#### ماده ۴\*

چنانچه نقص یا عیب قطعات ایمنی خودرو در طول دوره ضمانت پس از سه بار تعمیر همچنان باقی باشد یا در صورتی که نقص یا عیب قطعاتی که موجب احتمال صدمه جسمی یا جانی اشخاص گردد و با یک تعمیر برطرف نشده باشد یا خودرو بیش از سی روز به دلیل تعمیرات غیر قابل استفاده بماند، عرضه‌کننده مکلف است حسب درخواست مصرف‌کننده خودروی معیوب را با خودروی نو تعویض یا با توافق، بهای آن را به مصرف‌کننده مسترد دارد.

**تبصره ۱-** در صورت بروز اختلاف بین طرفین، حل و فصل آن از طریق هیات حل اختلاف موضوع تبصره (۲) ماده (۳) این قانون می‌باشد.

**تبصره ۲-** عرضه‌کننده حق واگذاری یا استفاده از خودروی مسترد شده را پیش از رفع عیب ندارد، واگذاری خودروی مزبور پس از رفع عیب و نقص قبلی و با اعلام صریح عیوب مزبور در اسناد واگذاری مجاز می‌باشد.

#### ماده ۵\*

عرضه‌کننده، واسطه فروش و نمایندگی مجاز تعمیر موظفند هر بار که خودروی موضوع ضمانت، مورد تعمیر یا خدمات مختلف دوره‌ای قرار می‌گیرد، پس از اتمام کار، به صورت مکتوب کلیه عیب‌ها و نقص‌های اعلامی از سوی مصرف‌کننده، اقدام‌های انجام شده و قطعات تعمیر یا تعویض شده را در صورت وضعیت ذکر نموده و آن را تسلیم مصرف‌کننده نماید.

**تبصره\*** - استفاده از قطعات غیر استاندارد یا تایید نشده توسط عرضه‌کننده و نمایندگی‌های مجاز تعمیر ممنوع می‌باشد.

#### ماده ۶\*

چنانچه انجام تعهدات عرضه‌کننده به دلیل حوادث غیر مترقبه (غیر قابل پیش‌بینی و غیر قابل رفع) ناممکن باشد، این تعهدات به حالت تعلیق درمی‌آید. مدت تعلیق به دوره ضمانت افزوده می‌شود.

#### ماده ۷\*

هر نوع توافق مستقیم یا غیر مستقیم بین عرضه‌کننده، واسطه فروش یا مصرف‌کننده که به موجب آن تمام یا بخشی از تعهداتی که عرضه‌کننده بر طبق این قانون و یا ضمانتنامه صادر بر عهده دارد، ساقط نماید یا به عهده واسطه فروش یا هر عنوان دیگری گذارده شود، در برابر مصرف‌کننده باطل و بلااثر می‌باشد.

**تبصره\*** - انعقاد هر نوع قراردادی که حقوق و تکالیف طرفین قرارداد و مشمولین این قانون در آن رعایت نشود به استناد ماده ۱۰ قانون مدنی و مورد مشابه غیر قانونی و از درجه اعتبار ساقط است.

**ماده ۸\***

هرگونه عیب و نقص و خسارات جانی و مالی وارده به مصرف‌کننده و اشخاص ثالث که به دلیل تعویض یا نصب قطعات و سیستم‌های جانبی و یا دریافت خدمات خارج از شبکه رسمی و مجاز عرضه‌کننده توسط مصرف‌کننده طی دوران ضمانت ایجاد شود از شمول این قانون خارج است و هیچ‌گونه حقی برای مصرف‌کننده و اشخاص ثالث در برابر عرضه‌کننده ایجاد نمی‌کند.

**ماده ۹**

عرضه‌کننده مکلف است تعهدات موضوع این قانون را به صورت کتبی در اوراق ضمانتنامه قید نموده و در زمان تحویل خودرو، به نحو مقتضی موضوع این قانون را به طور صریح و روشن به مصرف‌کننده اعلام نماید.

**ماده ۱۰**

آئین‌نامه اجرائی این قانون (به‌ویژه در مورد ملاک‌های ایجاد نمایندگی مجاز تعمیر در سطح کشور به‌ازاء تعداد خودروها عرضه شده) ظرف سه ماه از تاریخ تصویب توسط وزارت صنایع و معادن تهیه شده و به تصویب هیات وزیران می‌رسد.

**ماده ۱۱**

وزارت صنایع و معادن مکلف به نظارت بر اجرای این قانون در راستای حفظ حقوق مصرف‌کنندگان و اعلام گزارش ادواری شش ماهه به کمیسیون صنایع و معادن مجلس شورای اسلامی است.

## آیین‌نامه اجرایی قانون حمایت از حقوق مصرف‌کنندگان خودرو

**ماده ۱-** ضوابط مندرج در این آیین‌نامه شامل تمام عرضه‌کنندگان، واسطه‌های فروش، واسطه‌های خدمات پس از فروش و عملیات‌های مجاز انواع وسایل نقلیه موتوری اعم از سواری، مینی‌بوس، میدل‌باس، اتوبوس، ون، وانت، کامیونت، کامیون، کشنده، تریلر و انواع موتورسیکلت ساخت داخل کشور یا خارج می‌باشد.

**ماده ۲-** در این آیین‌نامه اصطلاحات زیر در معانی مشروح مربوط به کار می‌روند:

**الف - قانون:** قانون حمایت از حقوق مصرف‌کنندگان خودرو - مصوب ۱۳۸۶ -

**ب - وزارت:** وزارت صنعت، معدن و تجارت.

**پ - عرضه‌کننده:** هر شخص حقیقی یا حقوقی که به طور مستقیم یا از طریق واسطه فروش، مبادرت به فروش خودروهای نو ساخت داخل کشور یا وارداتی خود می‌نماید.

**ت - خدمات پس از فروش:** کلیه خدمات پس از فروش یک محصول از قبیل ضمانت و تعهد شامل پشتیبانی خدمات، تعمیرات و تأمین قطعات استاندارد که موجب تضمین کارکرد مطلوب محصول می‌باشد.

**ث - واسطه خدمات فروش و پس از فروش:** اشخاص حقیقی یا حقوقی که با موافقت عرضه‌کننده، صرفاً یا توأماً عهده دار خدمات فروش و پس از فروش خودرو از طریق عملیات‌های مجاز می‌باشند. واسطه مذکور می‌تواند به عنوان بخشی از مجموعه عرضه‌کننده یا به عنوان شرکتی مستقل تحت نظارت عرضه‌کننده فعالیت نموده و خدمات خود را ارائه نماید.

**ج - عاملیت مجاز:** هر شخص حقیقی یا حقوقی که با موافقت عرضه‌کننده عهده دار فروش و خدمات پس از فروش خودرو در طول مدت ضمانت است.

**چ - شیوه‌ارایه خدمات پس از فروش خودرو:** براساس استاندارد ملی شماره (۱۹۱۱۷) درخصوص تعیین شیوه مربوط به امور خدمات پس از فروش خودرو، شاخص‌ها و نحوه ارزیابی عرضه‌کننده، واسطه خدمات پس از فروش و عاملیت‌های مجاز آن و همچنین رده بندی و پایش عملکرد آنها می‌باشد.

**ح - دستورالعمل شرایط، ضوابط و ارزیابی خدمات فروش خودرو:** دستورالعملی که به منظور تعیین شیوه مربوط به امور خدمات فروش خودرو، شاخص‌ها و نحوه ارزیابی عرضه‌کننده، واسطه خدمات فروش و عاملیت‌های آن و همچنین رده‌بندی و پایش عملکرد آنها توسط وزارت تهیه و ابلاغ می‌شود.

**خ - خدمات دوره تضمین:** مجموعه خدمات تعمیرات، تأمین و تعویض قطعات یا تعویض خودرو که در یک دوره زمانی یا طی مسافت مشخص مطابق مواد (۱۲) و (۱۳) این آیین‌نامه و انجام آن به صورت رایگان به عهده عرضه‌کننده می‌باشد.

**د - خدمات دوره تعهد:** مجموعه خدمات تعمیرات، تأمین و تعویض قطعات و پشتیبانی خدمات که در یک دوره زمانی مشخص مطابق ماده (۱۵) این آیین‌نامه و در قبال دریافت اجرت «برابر با نرخ مصوب موضوع بند (ط) ماده (۲) این آیین‌نامه» از سوی عرضه‌کننده برای مصرف‌کننده انجام می‌شود.

**ذ - خدمات سیار:** خدمات امداد و تعمیراتی که در محل استقرار خودرو در بیرون از عاملیت مجاز به مصرف‌کننده ارائه می‌شود.

**ر - خدمات فنی استاندارد:** خدماتی که مطابق با استاندارد کارخانه‌ای، ملی، بین‌المللی یا سایر استانداردها و دستورالعمل‌های تخصصی رسمی باشد.

**ز - ضمانت‌نامه:** سندی است به زبان فارسی و در برگیرنده مسئولیت دوره ضمانت و تعهد خدمات عرضه‌کننده و استفاده مطلوب از خودرو که توسط عرضه‌کننده به همراه خودرو، تحویل مصرف‌کننده می‌شود.

**ژ - استفاده مطلوب از خودرو:** استفاده از هر خودرو مطابق مشخصات اعلام شده از سوی عرضه‌کننده به ویژه در مورد تعداد سرنشین و مقدار بار.

**س - کتابچه راهنمای مصرف‌کننده:** کتابچه ای است حداقل به زبان فارسی، که باید در زمان تحویل خودرو از طرف عرضه‌کننده به مصرف‌کننده تسلیم شود. این کتابچه باید حاوی مواردی از قبیل نحوه استفاده مطلوب از خودرو، عناوین متعلقات الزامی همراه خودرو از قبیل رادیو پخش، چرخ زاپاس، جک، آچار چرخ، کف پوش متحرک، مثلث خطر و تجهیزات اضافی خودرو، میزان مصرف سوخت (به تفکیک سیکل شهری، برون شهری و ترکیبی) و همچنین عناوین بازدیدهای دوره‌ای، نام و نشانی عاملیت‌های مجاز شبکه فروش و خدمات پس از فروش، متن قانون، آیین‌نامه و دستورالعمل‌های اجرایی آن باشد.

**ش - تأمین خودروی جایگزین مشابه:** واگذاری خودروی مشابه و در صورت عدم امکان، پرداخت خسارت توقف خودرو در دوره تضمین است.

**ص - قیمت کارشناسی:** قیمتی که بر اساس نظر کارشناس رسمی دادگستری در رشته مرتبط تعیین می‌شود.

**ض - شرکت بازرسی:** شخصیت حقوقی دارای صلاحیت از طرف سازمان ملی استاندارد ایران که توسط وزارت برای انجام ارزیابی عملکرد عرضه‌کننده، واسطه فروش، واسطه خدمات پس از فروش، عاملیت‌های مجاز و ارائه گزارش‌های ادواری یا موردی به وزارت و عرضه‌کننده انتخاب می‌شود.

**ط - نرخ خدمات و قطعات:** نظر به صنفی بودن فعالیت عاملیت‌های مجاز، واسطه خدمات پس از فروش و خدمات سیار، اجرت یا دستمزد خدمات و همچنین نرخ قطعات و مواد مصرفی مطابق ماده (۵۱) اصلاحی قانون نظام صنفی کشور - مصوب ۱۳۹۲ - با محوریت کمیسیون نظارت تعیین و در ازای ارائه خدمات و ابلاغ صورتحساب رسمی به مصرف‌کننده، از وی دریافت می‌شود.

**ظ - خودروی نو:** خودرویی که به هنگام تحویل به مصرف‌کننده بیش از (۹۹) کیلومتر طی مسافت نکرده باشد.

**ع - عیب:** زیاده، نقیصه و یا تغییر حالتی که موجب کاهش ارزش اقتصادی کالا، خدمت یا عدم امکان استفاده متعارف از آن می‌شود.

**غ - قطعه ایمنی خودرو:** قطعاتی که عیب آنها موجب احتمال صدمه جسم، جان و مال اشخاص گردد. تبصره - فهرست این قطعات توسط وزارت با همکاری سازمان ملی استاندارد ایران و پلیس راهنمایی و رانندگی نیروی انتظامی جمهوری اسلامی ایران تهیه و اعلام می‌شود.

**ف - عیب ایمنی:** عیوبی که احتمال ایجاد صدمه به جسم، جان و مال اشخاص گردد.

**تبصره -** وزارت موظف است با همکاری سازمان ملی استاندارد ایران و پلیس راهنمایی و رانندگی جمهوری اسلامی ایران، فهرست عیوب ایمنی خودرو و همچنین قطعات مشمول استاندارد اجباری خودرو را تهیه و ابلاغ نماید.

**ق - قطعه و ماده مصرفی:** قطعات و موادی مانند روغن‌ها (نظیر روغن موتور و گیربکس)، مایعات (نظیر مایع ضدیخ و مایع شیشه شوی)، فیلترها (نظیر فیلتر بنزین، هوا و روغن) و سایر قطعات و موادی که فهرست کامل آن توسط وزارت تهیه و ابلاغ خواهد شد.

**ک - استانداردها و مقررات ابلاغی:** کلیه معیارها و مشخصات ناظر بر تولید، ایمنی، کیفیت، آلاینده‌گی زیست محیطی، فروش و خدمات پس از فروش خودرو که از سوی وزارت، سازمان ملی استاندارد ایران، سازمان حفاظت محیط زیست و وزارت نفت ابلاغ و رعایت آنها از سوی عرضه‌کننده الزامی است. **تبصره -** استانداردهای فنی شرکت‌های عرضه‌کننده در صورت عدم مغایرت با موارد فوق، جزو استانداردهای ابلاغی محسوب خواهد شد.

**ماده ۳-** عرضه‌کننده موظف است در سامانه اطلاع‌رسانی خود، نسبت به فروش اینترنتی محصولات با قید مشخصات خودرو و شرایط فروش از قبیل نشان تجاری، نوع، تیپ، رنگ، تجهیزات درخواستی، قیمت خودرو، سود مشارکت، زمان تحویل و سایر موارد مرتبط اقدام نماید. **تبصره -** عرضه‌کننده موظف است حداقل دو روز کاری قبل از اجرای فرآیند فروش شرایط موصوف را اطلاع‌رسانی عمومی نماید.

**ماده ۴-** عرضه‌کننده موظف است قیمت نهایی محصولات خود به همراه قید نوع، تیپ، رنگ و متعلقات، ضوابط و روش‌های مختلف فروش و فرآیند خرید را به صورت شفاف و روشن مطابق جدول زیر تهیه و در پایگاه اطلاع‌رسانی و عاملیت‌های مجاز فروش خود، در دسترس متقاضیان خرید قرار دهد:

### ضوابط و روش‌های مختلف فروش

سفارشی تعداد محدود	مشارکت در تولید	پیش فروش		تحویل فوری	
		عادی	قطعی		
قیمت توافق زمان عقد قرارداد	قیمت زمان تحویل مندرج در قرارداد	قیمت زمان تحویل مندرج در قرارداد	قیمت قطعی زمان عقد قرارداد	قیمت قطعی زمان عقد قرارداد	قیمت
داخلی سه ماه واریانته چهار ماه	سه سال	دوازده ماه	نه ماه	سی روز	حداکثر تاریخ تحویل
-	حداقل سود سپرده سه ساله نظام بانکی	حداقل سود سپرده یک ساله نظام بانکی	حداقل سود سپرده برابر مقررات نظام بانکی در مدت قرارداد	-	حداقل سود مشترک
حداکثر سه درصد کمتر از نرخ سود سپرده یک ساله نظام بانکی	حداکثر سه درصد کمتر از نرخ سود سپرده یک ساله نظام بانکی	حداکثر سه درصد کمتر از نرخ سود سپرده یک ساله نظام بانکی	حداکثر سه درصد کمتر از نرخ سود سپرده یک ساله نظام بانکی	حداکثر سه درصد کمتر از نرخ سود سپرده یک ساله نظام بانکی	حداقل سود انصراف (درصد)



جبران تاخیر در تحویل	دو و نیم درصد ماهانه	سود مشارکت بعلاوه یک درصد ماهانه	سود مشارکت بعلاوه یک درصد ماهانه	سود مشارکت بعلاوه یک درصد ماهانه	سه درصد ماهانه
شرایط	نداشتن تعهدات معوق	-	-	در صورت عدم امکان تحویل خودرو موضوع قرارداد، خودروی جایگزین از میان خودروهای تولیدی به انتخاب مشتری و شرایط مفاد قرارداد تحویل داده خواهد شد. این موضوع شامل خودروی وارانتی نمی‌شود.	در صورت تاخیر بیش از دو ماه در تحویل خودرو موضوع قرارداد، مشتری حق انصراف خواهد داشت.

- در کلیه روش‌ها، اطمینان از تامین CKD/CBU و شماره‌گذاری توسط عرضه‌کننده الزامی است.

- در کلیه روش‌ها، امکان پرداخت وجه ثمن خودرو به صورت اقساطی میسر می‌باشد.

- در صورت استفاده از تسهیلات بانک‌ها، موسسات اعتباری و شرکت‌های لیزینگ، رعایت قوانین مرتبط با آن حصول اطمینان عرضه‌کننده از تامین و پرداخت تسهیلات توسط بانک‌ها، موسسات اعتباری و شرکت‌های لیزینگ به متقاضی بیش از انعقاد قرارداد و دریافت وجوه الزامی است.

\* تعهدات معوق: در فروش‌های فوری، تعهداتی است که طبق قرارداد سر رسید شده ولی خودرو تحویل نگردیده است.

**تبصره ۱-** حداکثر مبلغ قابل دریافت در قراردادهای پیش فروش معادل پنجاه درصد قیمت فروش نقدی محصول مورد نظر در هنگام عقد قرارداد می‌باشد.

**تبصره ۲-** سود انصراف و خسارت تأخیر مندرج در بخش ضوابط فروش، به صورت روزشمار محاسبه می‌شود.

**ماده ۵-** عرضه‌کننده موظف است قبل از اقدام به پیش فروش خودرو، مجوز مربوط شامل تعداد خودروی قابل عرضه را از وزارت اخذ نماید.

**ماده ۶-** عرضه‌کننده موظف است نسبت به عقد قرارداد فروش با مصرف‌کننده اقدام نماید. در قرارداد فروش قید مشخصات خودرو مورد نظر از قبیل نشان تجاری، نوع، تیپ، رنگ و شرایط موضوع قرارداد مانند قیمت فروش، نرخ سود مشارکت، تاریخ تحویل خودرو با تعیین ماه و هفته تحویل، خسارت تأخیر در تحویل، فهرست متعلقات الزامی همراه خودرو از قبیل رادیو پخش، چرخ زاپاس، جک، آچار چرخ، کفپوش متحرک، مثلث خطر و تجهیزات درخواستی و ارائه یک نسخه از اصل قرارداد به مصرف‌کننده، الزامی است.

**تبصره ۵** - هرگونه تغییر در استانداردهای اجباری پس از عقد قرارداد، چنان‌چه موجب افزایش هزینه و مشمول قیمت گذاری شود، با تصویب مرجع قیمت گذاری در قیمت فروش لحاظ می‌شود.

**ماده ۷** - عرضه‌کننده موظف است در قرارداد پیش فروش، سود مشارکت وجوه دریافتی را از تاریخ دریافت ودیعه تا تاریخ تحویل مندرج در قرارداد پرداخت نماید.

**تبصره ۱** - عرضه‌کننده موظف است در صورت تأخیر در تحویل خودرو، از تاریخ تحویل مندرج در قرارداد تا زمان تحویل خودرو به مصرف‌کننده، مبلغ خسارت تأخیر در تحویل را نسبت به وجوه پرداختی محاسبه و پرداخت نماید.

**تبصره ۲** - در صورتی که مصرف‌کننده پس از ابلاغ دعوت نامه کتبی عرضه‌کننده، ظرف پانزده روز کاری نسبت به تسویه حساب خودرو موضوع قرارداد اقدام ننماید، عرضه‌کننده می‌تواند خودرو را به سایر متقاضیان تحویل و نوبت مصرف‌کننده را به موعده دیگری که نحوه تعیین آن در قرارداد مشخص شده، موکول نماید.

**تبصره ۳** - در صورت اعلام انصراف مصرف‌کننده یک ماه پس از عقد قرارداد، سود انصراف بر مبنای ضرایب مندرج در جدول ذیل ماده (۴) این آیین‌نامه محاسبه و پرداخت می‌شود. عرضه‌کننده موظف است سود انصراف و مبلغ پرداختی را ظرف بیست روز به مصرف‌کننده پرداخت نماید. انصراف مصرف‌کننده قبل از یک ماه از زمان عقد قرارداد مشمول سود انصراف نمی‌شود.

**تبصره ۴** - در صورتی که زمان بازپرداخت وجوه پرداختی مصرف‌کننده بیش از بیست روز شود، سود انصراف متعلقه از تاریخ تأخیر تا تاریخ بازپرداخت وجوه مذکور نیز باید محاسبه و پرداخت گردد.

**ماده ۸** - عرضه‌کننده موظف است هرگونه تغییر در شرایط عرضه را نسبت به شرایط مندرج در قرارداد به استثنای الزامات قانونی، رضایت کتبی مصرف‌کننده در الحاقیه قرارداد منعقد، قبل از ارسال دعوت نامه تکمیل وجه، قید و به تأیید و امضای طرفین برساند.

**تبصره** - در صورت بروز مشکل در فرآیند رعایت استانداردهای مصوب و تأخیر در تحویل خودرو، مسئولیت جبران خسارات وارده و کسب رضایت مصرف‌کننده بر عهده عرضه‌کننده است.

**ماده ۹** - عرضه‌کننده موظف است در زمان تحویل، خودروی درخواستی مصرف‌کننده را در حضور وی کنترل نموده و پس از حصول اطمینان از عدم وجود عیب، خودرو را تحویل دهد.

**تبصره ۱** - عرضه‌کننده موظف است در صورت وجود عیب احتمالی در خودرو، عیب مربوط را مطابق زمان استاندارد تعمیراتی مربوط، رفع کند مشروط بر آن که رفع عیب، موجب کاهش ارزش قیمتی خودرو نگردد. در غیر این صورت عرضه‌کننده موظف است نسبت به تعویض خودرو و یا اخذ رضایت کتبی مصرف‌کننده اقدام نماید.

**تبصره ۲** - در صورتی که مصرف‌کننده در دوره تضمین به عاملیت مجاز مراجعه نماید و رفع کامل عیوب خودرو تحت هر شرایطی در مدت زمان باقی مانده از دوره مذکور برای عاملیت مجاز مقدور نباشد، عرضه‌کننده یا واسطه فروش با عاملیت مجاز موظف است ضمن الزام عاملیت مجاز به اعلام کتبی موضوع به مصرف‌کننده ترتیبی اتخاذ نماید که خودرو در اولین فرصت ممکن تحت شرایط تضمین رفع عیب گردد.

**تبصره ۳** - عرضه‌کننده موظف است در صورتی که رفع عیوب خودرو مستلزم گذشت زمان باشد، ضمن ثبت دقیق عیوب خودرو در دو نسخه و تحویل یک نسخه از آن به مصرف‌کننده، برابر ماده (۱۷) این آیین‌نامه رفتار نماید.

**ماده ۱۰** - عرضه‌کننده موظف است سند فروش، صورتحساب فروش همراه با درج تفکیکی اقلام تشکیل دهنده، بهای خودرو شامل بهای خالص خودرو، شماره گذاری، بیمه، عوارض، مالیات و سایر موارد مربوط، برگه‌های ضمانت، کتابچه راهنمای مصرف‌کننده حداقل به زبان فارسی و تجهیزات اضافی را در زمان تحویل خودرو به مصرف‌کننده ارائه نماید.

- ماده ۱۱-** عرضه‌کننده موظف است نسبت به تهیه نظامات و دستورالعمل‌های زیر و نظارت بر حسن اجرای آن، در چارچوب دستورالعمل ابلاغی وزارت اقدام نماید:
- الف -** فرآیند فروش.
- ب -** فرآیند و نظام پرداخت سود و خسارت متعلقه به مصرف‌کننده.
- پ -** بازرسی قبل از تحویل خودرو.
- ت -** حمل مناسب خودرو از محل عرضه‌کننده تا عاملیت مجاز.
- ث -** نظام آموزش کارکنان شرکت عرضه‌کننده و عاملیت‌های مجاز خود.
- ج -** پذیرش، گردش کار خدمات قابل ارائه، برنامه‌ریزی تعمیرات و ترخیص خودرو به عاملیت مجاز.
- چ -** راهنمای تعمیراتی بخش‌های مختلف خودرو.
- ح -** نظام تأمین و توزیع به موقع کلیه قطعات مورد نیاز واسطه خدمات پس از فروش و عاملیت مجاز آنها.
- خ -** نظام تشویق، تنبیه و اعطا و لغو عاملیت‌های مجاز خود.
- د -** ارتقای کمی و کیفی شبکه عاملیت‌های مجاز خود.
- ذ -** اطلاع‌رسانی شفاف رتبه عاملیت و حقوق مشتریان در محل پذیرش عاملیت مجاز.
- ر -** نظام نظرسنجی از مراجعین کلیه عاملیت‌های مجاز.
- ز -** ساز و کار ردیابی قطعات به ویژه قطعات ایمنی نصب شده بر روی خودرو.
- ژ -** نظام رسیدگی به شکایات و تعیین تکلیف موضوع با رعایت ضوابط قانونی ظرف بیست روز.
- س -** نظام آرایه خدمات سیار و طرح‌های امدادی در دوره تضمین و دوره تعهد برای مشترکین خود.

**ماده ۱۲-** دوره تضمین برای خودروهای سبک شامل سواری، ون و وانت از تاریخ تحویل به مصرف‌کننده حداقل دو سال یا کارکردی برابر چهل هزار (۴۰۰۰۰) کیلومتر، هرکدام زودتر فرا برسد، برای خودروهای سنگین شامل مینی‌بوس، میدل‌باس، اتوبوس، کامیونت، کامیون و کشنده از تاریخ تحویل به مصرف‌کننده حداقل دو سال یا کارکردی برابر دویست هزار (۲۰۰۰۰۰) کیلومتر، هرکدام زودتر فرا برسد و برای انواع موتورسیکلت از تاریخ تحویل به مصرف‌کننده حداقل یک سال می‌باشد.

**تبصره ۱-** عرضه‌کننده می‌تواند براساس سیاست تجاری خود و به منظور افزایش رضایت‌مندی مصرف‌کننده، نسبت به افزایش دوره تضمین یا تعهد اقدام نماید که در این صورت باید جزئیات شرایط آن به طور کتبی و شفاف به مصرف‌کننده اعلام گردد.

**تبصره ۲-** ضمانت رنگ برای خودروهای سبک حداقل سه سال، برای خودروهای سنگین حداقل هجده ماه و برای موتورسیکلت حداقل سه ماه می‌باشد.

**تبصره ۳-** عرضه‌کننده موظف است قطعات، مواد مصرفی و استهلاکی ناشی از عیوب کیفی و مونتاژی در هر یک از مجموعه‌های خودرو را مشمول خدمات دوره تضمین نماید.

**تبصره ۴-** تعمیر یا تعویض قطعات خودرو، ناشی از خسارت حاصل از حادثه یا تصادف که به علت عیب فنی خودرو نباشد، مشمول ضمانت نمی‌گردد.

**ماده ۱۳-** کلیه قطعات و مجموعه‌های خودرو به جز قطعات و مواد مصرفی، مشمول خدمات دوره تضمین می‌باشند.

**تبصره ۱-** فهرست قطعاتی که به عنوان قطعات و مواد مصرفی قلمداد نشده از جمله تجهیزات کابینه آلاینده هوا شامل کرین کنیستر، کاتالیست کانورتور، حسگر دوم اکسیژن و عمر کارکرد آنها کمتر از مدت زمان مورد نظر در دوره تضمین خودرو می‌باشد، توسط وزارت تعیین و ابلاغ خواهد شد.

**تبصره ۲-** عملکرد صحیح سیستم و قطعات کیسه هوا صرفاً مشمول دوره تضمین نبوده و براساس استانداردهای ابلاغی شامل دوران تعهد نیز می‌باشد.

**ماده ۱۴-** عیوب ناشی از عدم انجام خدمات دوره ای مطابق با شرایط مندرج در کتابچه راهنمای مصرف‌کننده خودرو در شبکه عاملیتهای مجاز شرکت عرضه‌کننده خودرو، باعث خروج مجموعه‌های مرتبط خودرو به خدمت مورد نظر، از شرایط تضمین می‌گردد.

**ماده ۱۵-** مدت زمان تعهد خدمات شامل تعمیرات و تأمین قطعات، ده سال بعد از فروش آخرین دستگاه خودرو از همان نشان تجاری و نوع خودرو، توسط عرضه‌کننده می‌باشد.

**ماده ۱۶-** عرضه‌کننده موظف است نسبت به راه اندازی سامانه ای مبتنی بر فناوری اطلاعات به منظور رعایت مفاد ماده (۵) قانون و تعیین زمان و محل مراجعه مصرف‌کننده به عاملیتهای مجاز در دوره تضمین و تعهد اقدام نماید. در صورتی که مصرف‌کننده تأکید بر پذیرش در عاملیت خاصی را داشته باشد عرضه‌کننده باید در اولین زمان ممکن، نسبت به اجرای این درخواست، اقدام نماید.

**ماده ۱۷-** عرضه‌کننده موظف است چنانچه رفع عیوب خودرو در دوره تضمین که ناشی از خسارت حاصل از حادثه و یا تصادف نباشد و بیش از دو روز کاری یا زمان استاندارد تعمیرات تأیید شده به طول انجامد، به تأمین خودرو مشابه جایگزین در طول مدت تعمیرات و در صورت عدم امکان، پرداخت خسارت حق توقف خودرو به شرح مفاد این آیین‌نامه اقدام نماید.

**تبصره ۱-** مدت زمان توقف خودرو، برای پرداخت خسارت در دوره تضمین و دوره تعهد به ترتیب بعد از دو و هفت روز کاری و یا زمان استاندارد تعمیرات تأیید شده، برای کلیه روزهای توقف خودرو در عاملیت اعم از تعطیل و غیرتعطیل بدون در نظر گرفتن فرآیندهای داخلی سازنده و واردکننده و نیز واسطه خدمات پس از فروش و یا عاملیت مجاز آن، آغاز و در روزی که عاملیت مجاز پس از انجام تعمیرات لازم، آمادگی تحویل خودرو به مصرف‌کننده را اعلام نماید، پایان می‌یابد. در هر صورت مدت زمان توقف خودرو به دوره تضمین یا تعهد خودروی مربوط اضافه می‌شود.

**تبصره ۲-** در صورت مراجعه مصرف‌کننده برای رفع عیب تکراری به همان عاملیت مجاز و یا هریک از عاملیتهای مجاز دیگر برای بار دوم و یا بیشتر، زمان توقف خودرو از بدو تاریخ پذیرش خودرو برای پرداخت خسارت محاسبه می‌گردد.

**تبصره ۳-** در صورتی که عیوب موجود در هر یک از مجموعه‌های خودرو که به تشخیص مرجع رسیدگی کننده موضوع ماده (۳) قانون موجب بروز حادثه یا تصادف و یا آلاینده‌گی بیش از حد مجاز هوا گردد، خدمات مربوط مشمول ضوابط این ماده بوده و بر عهده عرضه‌کننده خودرو می‌باشد.

**ماده ۱۸-** ضوابط پرداخت خسارت توقف خودرو به استثنای خسارات ناشی از موارد حادثه و تصادف به شرح زیر است:  
**الف - خودروی سواری:** از زمان تحویل خودرو به عاملیت مجاز به ازای هر روز توقف مازاد، به میزان یادشده در ماده (۱۷) این آیین‌نامه به مقدار پانزده ده هزارم (۰/۰۱۵) بهای خودرو به عنوان هزینه توقف توسط عرضه‌کننده به مصرف‌کننده پرداخت می‌شود.

**ب - خودروی عمومی (تاکسی، وانت، ون):** از زمان تحویل خودرو به عاملیت به ازای هر روز توقف مازاد به میزان یاد شده در ماده (۱۷) این آیین‌نامه به مقدار دو هزارم (۰/۰۰۲) بهای خودرو به عنوان هزینه توقف توسط عرضه‌کننده به مصرف‌کننده پرداخت می‌شود.

**پ - خودروی سنگین (مینی‌بوس، میدل باس، اتوبوس، کامیونت، کامیون و کشنده):** به ازای هر روز توقف مازاد به میزان یاد شده در ماده (۱۷) این آیین‌نامه به مقدار یک هزارم (۰/۰۰۱) بهای خودرو به عنوان هزینه توقف توسط عرضه‌کننده به مصرف‌کننده پرداخت می‌شود.

**ت - موتورسیکلت:** به ازای هر روز توقف مازاد به میزان یاد شده در ماده (۱۷) این آیین‌نامه به مقدار یک هزارم (۰/۰۰۱) بهای موتورسیکلت به عنوان هزینه توقف توسط عرضه‌کننده به مصرف‌کننده پرداخت می‌شود.

**تبصره ۱-** در صورت عدم توافق طرفین نسبت به مبلغ خسارت توقف خودرو، مراتب با کسب نظر کارشناس رسمی دادگستری انجام می‌پذیرد.

**تبصره ۲-** عرضه‌کننده موظف است راساً یا از طریق واسطه خدمات پس از فروش خود پس از اخذ مدارک مثبت در مورد احراز مالکیت خودرو، نسبت به پرداخت خسارت توقف خودرو در کمتر از پانزده روز اقدام نماید.

**تبصره ۳-** در صورتی که توقف خودروی سنگین بیش از یک ماه به طول انجامد، با موافقت کتبی مصرف‌کننده برای هر روز توقف خودرو مازاد بر یک ماه، عرضه‌کننده ملزم به پرداخت دو ده هزارم (۰/۰۰۰۲) بهای خودرو علاوه بر مقدار قبلی می‌باشد.

**ماده ۱۹-** عرضه‌کننده موظف است راساً یا از طریق واسطه فروش و خدمات پس از فروش، ساز و کار پرداخت هزینه خسارات وارده به مصرف‌کننده شامل موارد اشاره شده در قانون و این آیین‌نامه را راه اندازی و اجرا نماید. عملکرد این نظام باید به گونه ای باشد که مصرف‌کننده را از میزان و چگونگی دریافت هزینه ها و خسارت خودروی خود مطلع نماید.

**ماده ۲۰-** عرضه‌کننده موظف است راساً یا از طریق شبکه عاملیت مجاز خود تحت هر شرایطی به پذیرش کلیه خودروهایی که به دلیل وجود عیب قطعات ایمنی قادر به تردد نیستند، اقدام نماید.

**تبصره -** عرضه‌کننده موظف است در دوره تضمین، هزینه های بارگیری و حمل خودروهای در راه مانده و غیرقابل تعمیر به نزدیک‌ترین عاملیت مجاز را به استثنای موارد تصادفی که ناشی از عیوب سایر قطعات و مجموعه‌های خودرو نباشد، تقبل نماید.

**ماده ۲۱-** عرضه‌کننده در دوره تعهد موظف است از طریق واسطه خدمات پس از فروش و یا عاملیت‌های مجاز، نسبت به پذیرش تمام خودروهای تحت مسئولیت خود و همچنین سایر خودروهای مشابه وارداتی توسط اشخاص حقیقی و حقوقی فاقد عاملیت رسمی، مطابق با دستورالعمل ابلاغی وزارت اقدام نماید.

**ماده ۲۲-** عرضه‌کننده موظف است نسبت به تعیین نرخ خدمات تعمیرات، قطعات یدکی و مواد مصرفی مطابق بند (ط) ماده (۲) این آیین‌نامه و همچنین تدوین جدول زمان تعمیرات، مطابق با استاندارد سازنده خودرو اقدام نموده و پس از تطبیق و صحت‌گذاری توسط شرکت بازرسی طرف یک ماه از زمان اعلام شرکت عرضه‌کننده، آن را به واسطه خدمات پس از فروش و عاملیت‌های مجاز خود ابلاغ نماید. براساس این ضوابط، عاملیت و یا واسطه خدمات پس از فروش، صورتحساب مصرف‌کننده را به ایشان تسلیم می‌نماید.

**ماده ۲۲-** عرضه‌کننده موظف است نسبت به تعیین نرخ خدمات تعمیرات، قطعات یدکی و مواد مصرفی مطابق بند (ط) ماده (۲) این آیین‌نامه و همچنین تدوین جدول زمان تعمیرات، مطابق با استاندارد سازنده خودرو اقدام نموده و پس از تطبیق و صحه‌گذاری توسط شرکت بازرسی ظرف یک ماه از زمان اعلام شرکت عرضه‌کننده، آن را به واسطه خدمات پس از فروش و عاملیت‌های مجاز خود ابلاغ نماید. براساس این ضوابط، عاملیت و یا واسطه خدمات پس از فروش، صورتحساب مصرف‌کننده را به ایشان تسلیم می‌نماید. تبصره - عرضه‌کننده موظف است امکان مقایسه صورتحساب صادره با نرخ خدمات را از طریق پایگاه اطلاع‌رسانی خود فراهم نماید.

**ماده ۲۳-** عرضه‌کننده موظف است عاملیت‌های مجاز را ملزم نماید تا ضمن تسلیم صورتحساب به مصرف‌کننده، خدمات ارائه شده خود را به مدت دو ماه یا سه هزار کیلومتر، هر کدام زودتر فرا برسد و قطعات را به مدت شش ماه یا ده هزار کیلومتر، هر کدام زودتر فرا برسد ضمانت نمایند.

**ماده ۲۴-** عاملیت مجاز موظف است چنانچه تشخیص دهد علاوه بر عیوب مندرج در برگ پذیرش، خودرو عیب دیگری دارد، قبل از تعمیر یا تعویض قطعه، با مصرف‌کننده تماس گرفته و از او جهت انجام تعمیرات تعیین تکلیف نماید. در صورت عدم موافقت مصرف‌کننده، مراتب هنگام تحویل خودرو به صورت کتبی مستندسازی شود.

**تبصره -** عاملیت مجاز موظف است در دوره تعهد، داغی قطعات تعویضی را به مصرف‌کننده تحویل و رسید دریافت نماید.

**ماده ۲۵-** چنانچه به تشخیص مراجع مذکور در ماده (۳) قانون به علت عدم کیفیت تعمیرات، سهل‌انگاری و یا استفاده از قطعات غیر استاندارد توسط عرضه‌کننده، واسطه خدمات پس از فروش و عاملیت مجاز، خسارتی متوجه مصرف‌کننده گردد، عرضه‌کننده موظف به جایگزین کردن قطعات، رفع نقصان خدمات بدون دریافت وجه و جبران خسارات وارده می‌باشد.

**ماده ۲۶-** تعداد عاملیت‌های مجاز و واحدهای خدمات‌سیر، بر اساس دستورالعمل ابلاغی وزارت تعیین خواهد شد.

**ماده ۲۷-** عرضه‌کننده موظف است در شبکه عاملیت‌های مجاز فروش و خدمات پس از فروش خود صرفاً از ظرفیت واحدهای دارای سطح کیفی قابل قبول، مطابق با ضوابط استاندارد ملی شیوه ارائه خدمات پس از فروش (استاندارد شماره ۱۹۱۱۷) و دستورالعمل شرایط، ضوابط و ارزیابی خدمات فروش استفاده نماید.

**ماده ۲۸-** عرضه‌کننده موظف است نسبت به استقرار شبکه رایانه‌ای برای واسطه‌ها و عاملیت‌های مجاز فروش و خدمات پس از فروش شامل محاسبه مدت توقف خودرو، فهرست قطعات و مواد مصرفی و اجرت تعمیرات برای هر خودرو و نیز صورتحساب هر مصرف‌کننده اقدام نماید. تبصره - شرکت عرضه‌کننده موظف است امکان دسترسی شرکت بازرسی به اطلاعات این شبکه را فراهم نماید.

**ماده ۲۹-** مسئولیت رسیدگی به شکایات مصرف‌کنندگان و جلب رضایت ایشان در مرحله اول برعهده عرضه‌کننده می‌باشد. در صورت بروز اختلاف بین عرضه‌کننده و مصرف‌کننده، رأساً از طریق سازمان‌های صنعت، معدن و تجارت استان‌ها و با نظارت سازمان حمایت مصرف‌کنندگان و تولیدکنندگان مورد بررسی و رسیدگی قرار می‌گیرد. چنانچه رضایت مصرف‌کننده تأمین نشود، می‌تواند به هیأت حل اختلاف موضوع تبصره (۲) ماده (۳) قانون مراجعه کند. هیأت حل اختلاف موظف است ظرف بیست روز از تاریخ ثبت شکایات به موضوع رسیدگی و نسبت به آن کتباً اعلام رأی کند. منطاً رأی، نظر اکثریت اعضای هیأت است. این رأی باید ظرف ده روز از تاریخ ابلاغ اجرا شود.

**تبصره ۱-** دبیرخانه هیأت حل اختلاف موضوع این ماده و محل تشکیل جلسات آن در محل سازمان صنعت، معدن و تجارت استان‌ها می‌باشد.

**تبصره ۲-** سازمان صنعت، معدن و تجارت استان‌ها مکلف است ظرف یک ماه از تاریخ تصویب این آیین‌نامه، هیأت‌های حل اختلاف مربوط را در محل آن سازمان با استفاده از پست‌های سازمانی موجود تشکیل داده و امکانات، نیروی انسانی و محل لازم را در اختیار آنها قرار دهد.

**تبصره ۳-** ثبت اعتراض و رسیدگی به آن در هیأت حل اختلاف رایگان است، اما حق الزحمه کارشناس رسمی که در هیأت حاضر و اظهار نظر می‌کند باید ظرف پنج روز از تاریخ اعلام هیأت، توسط شاکی پرداخت شود، در غیر این صورت، هیأت پرونده اعتراض را با ذکر دلیل مختومه اعلام می‌نماید.

**تبصره ۴-** کلیه نهادهای و سازمان‌هایی که مصرف‌کنندگان جهت طرح شکایت به آنها مراجعه می‌نمایند موظفند شکایت مصرف‌کننده را به وزارت ارسال نمایند.

**تبصره ۵-** سازمان حمایت مصرف‌کنندگان و تولیدکنندگان ظرف یک ماه پس از ابلاغ این آیین‌نامه مکلف است دستورالعمل نحوه رسیدگی به شکایات مصرف‌کنندگان خودرو را به سازمان‌های صنعت، معدن و تجارت استانها اعلام نماید.

**ماده ۳۰-** عرضه‌کننده موظف است ساز و کار نظارت مستمر بر عاملیت‌های مجاز را براساس وظایف تعیین شده در قانون و آیین‌نامه و دستورالعمل‌های اجرایی ذیربط آن ایجاد نماید.

**تبصره ۱-** نظارت و ارزیابی ادواری عرضه‌کننده خودرو، واسطه فروش، واسطه خدمات پس از فروش و عاملیت‌های مجاز آنها و ارائه گزارش‌های ارزیابی به وزارت و عرضه‌کننده، به عهده شرکت بازرسی منتخب وزارت می‌باشد.

**تبصره ۲-** عرضه‌کننده موظف است نام و نشانی کلیه عاملیت‌های مجاز فعال و تعلیق شده خود را به همراه سایر مشخصات و همچنین مشخصات مشتریان مراجعه‌کننده به شبکه خدمات پس از فروش شامل نام مشتری، شماره تماس، نوع خودرو، تاریخ پذیرش و نام عاملیت مراجعه شده را بصورت دسترسی برخط جهت ارزیابی عملکرد آن، به شرکت بازرسی معرفی نماید.

**ماده ۳۱-** مسئولیت نظارت بر حسن اجرای این آیین‌نامه بر عهده وزارت است.

**ماده ۳۲-** تصمیم‌نامه شماره ۴۳۶۷۸/۴۴۱۳۳ مورخ ۱۳۸۹/۰۲/۲۹ لغو می‌شود.

## توجه

جهت اطلاع از نام و نشانی عاملیت‌های مجاز شبکه فروش و خدمات پس از فروش به آدرس اینترنتی [www.Irtoya.com](http://www.Irtoya.com) قسمت عاملیت‌ها مراجعه شود.

جهت استفاده از امداد جاده‌ای ایرتویا، با شماره ۰۲۱-۷۳۴۵۶ تماس گرفته و سپس عدد ۴ را شماره‌گیری نمایید.

با مراجعه به سایت [www.Irtoya.com](http://www.Irtoya.com) بخش محصولات نوع خودرو را انتخاب و مصرف سوخت شهری، ترکیبی و جاده‌ای را مشاهده نمایید.

اقدام تحویلی همراه خودروی نو به شرح ذیل می‌باشد:

مثلث خطر، زاپاس (در صورت تعبیه زاپاس از سوی سازنده برای خودرو، کیت پنچری شامل کمپرسور باد برقی و مایع نشت‌گیر ارائه می‌شود)، آچار مخصوص باز کردن پیچ قفل رینگ (در صورت تجهیز تایر به پیچ قفل رینگ)، آچار چرخ، جک، کیف ابزار، راهنمای مالک فارسی، کفپوش (در صورت درخواست به هنگام خرید خودرو)

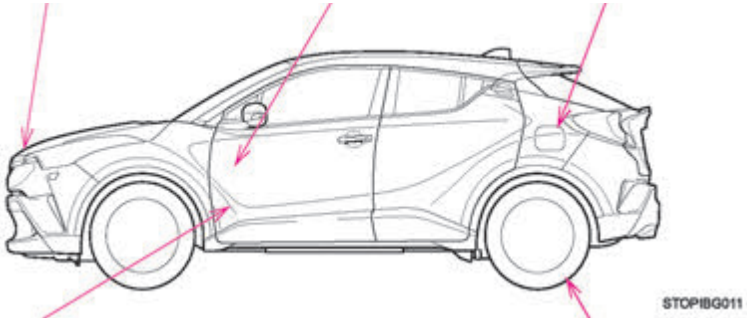

## اطلاعات مرتبط با پمپ بنزین

ضامن قفل کاپوت صفحه ۲۶۴	کلید بازکن درب باک سوخت صفحه ۲۶۴	درب باک سوخت صفحه ۵۲۶
		
اهرم ضامن قفل درب موتور صفحه ۶۲۵		فشار باد لاستیک صفحه ۶۷۴
	ظرفیت باک سوخت (مرجع) ۴۳ لیتر (11.4 gal., 9.5 Imp. gal.)	
صفحه ۶۶۹		نوع سوخت
صفحه ۶۷۴		فشار باد لاستیک (در حالت سرد)
صفحه ۶۷۰		ظرفیت روغن موتور (رجوع به قسمت تخلیه و پر کردن)
صفحه ۶۷۰		نوع روغن موتور

# Owner's Manual



**C-HR**  
Hybrid



گارانتي ايرتويا ضامن امنيت و آرامش