



کرولا

راهنمای مالک

برای ایمنی و آسایش خود، این راهنما را با دقت مطالعه و جهت استفاده های بعدی در خودرو نگهداری فرمایید.

ایرتویا

جهت دریافت اطلاعات بیشتر با شماره تلفن ۰۲۱-۷۳۴۵۶ تماس حاصل فرمائید.

به نام خدا

خریدار گرامی

ضمن خوشامدگویی جهت پیوستن به خانواده بزرگ ایرتویا، تبریک ما را برای انتخاب این خودرو پذیرا باشید و امیدواریم خودرو جدید بتواند در لحظات شاد زندگی شما سهمی داشته باشد.

این راهنما در استفاده درست از خودرو و نحوه رانندگی با آن شما را یاری خواهد کرد. برای استفاده آسان تر، مجموعه حاضر به بخش های مختلف تقسیم شده و هر بخش مربوط به جنبه متفاوتی از رانندگی یا مراقبت از خودرو شما است. توصیه می شود برای آشنایی با امکانات و قابلیت های خودروی جدیدتان هر بخش با دقت مورد مطالعه قرار گیرد.

ایمنی و امنیت: این بخش شامل اطلاعات موردنیاز شما قبل از شروع رانندگی، سیستم های ایمنی خودرو و سرنشین، سیستم های امنیتی و ضد سرقت خودرو و برخی نکات سودمند مرتبط با آن می باشد.
نمایشگرها: در این بخش عملکرد نمایشگرهای مختلف توضیح داده شده است.

نحوه عملکردها: شامل تنظیم صندلی ها، فرمان، آینه ها، باز و بست درب و پنجره ها می باشد.

رانندگی: در این بخش توصیه هایی در خصوص راندن خودرو، دستورالعمل های رانندگی، سیستم روشنایی خارجی، سوخت گیری و سیستم های پشتیبانی رانندگی ارائه شده است.

تجهیزات داخلی: این قسمت در مورد سیستم تهویه مطبوع، چراغ های داخلی و تجهیزات داخل خودرو اطلاعاتی می دهد.

نگهداری و مراقبت: اطلاعات این بخش شامل نکات نظافت داخلی و خارجی خودرو، بازدید های دوره ای و دانستنی هایی است که برای مالک ضروری می باشد. مانند تعویض لاستیک، فیوز و چرخ ها.

عملکرد در مواقع اضطراری: فوریت های فنی این قسمت بمنظور کمک به حل اشکالات کوچک و اجتناب ناپذیر در مواقع اضطراری است که گاهی ممکن است به وقوع بپیوندد.

مشخصات خودرو: شامل اطلاعات فنی درباره موتور، گیربکس، ابعاد، ظرفیت ها و اوزان می باشد.

توجه:

جهت اطلاع از نحوه نگهداری خودرو، ضوابط و شرایط خدمات گارانتی و انجام سرویس های دوره ای، به دفترچه راهنمای نگهداری و خدمات گارانتی مراجعه فرمایید.

توصیه می شود مواد مصرفی و قطعات یدکی اصلی از نمایندگی های مجاز ایرتویا که در بسته بندی با هولوگرام ایرتویا ارائه می شود تأمین گردد.

نکته مهم: امکانات هر خودرو با توجه به مدل آن متفاوت است. به همین خاطر ممکن است بخشی از اطلاعات مندرج در این راهنما در مورد خودروی شما صادق نباشد. برای کسب اطمینان می توانید با نمایندگی مجاز ایرتویا تماس بگیرید.

در صورت فروش خودرو، این راهنما را به منظور اطلاع خریدار از حقوق خود و شرایط گارانتی به ایشان تسلیم فرمایید. با رعایت موضوعات تشریح شده، عملکرد مناسب خودرو تضمین شده و در صورت بروز ایرادات ناشی از کیفیت در دوره گارانتی، رفع عیب در چارچوب شرایط گارانتی بدون هزینه انجام خواهد شد.

فهرست تصویری

از طریق تصاویر جستجو کنید.

۱ ایمنی و امنیت

از مطالعه تمامی بخش ها اطمینان حاصل نمایید.

۲ جلو داشبورد

نحوه خواندن نشانگرها و عقربه‌ها، انواع چراغ‌های اخطار ، هشدار و غیره

۳ نحوه عملکرد هر بخش

باز و بسته کردن درب‌ها و پنجره‌ها، تنظیمات لازم پیش از رانندگی و غیره

۴ رانندگی

عملکردها و توصیه‌های لازم برای رانندگی

۵ سیستم صوتی

عملکرد سیستم صوتی

۶ تجهیزات داخلی

استفاده از تجهیزات داخلی و غیره

۷ نگهداری و مراقبت

مراقبت از خودرو و نگهداری از آن

۸ عملکرد در مواقع اضطراری

نحوه عملکرد حین بروز نقص فنی یا در مواقع ضروری

۹ مشخصات خودرو

مشخصات خودرو، سفارشی‌سازی تجهیزات و غیره

پیوست

جستجو از طریق علائم

۳ نحوه عملکرد هر بخش

۱-۳ اطلاعات سوئیچ

سوئیچ ها ۱۰۴

۲-۳ باز کردن، بستن و قفل کردن درب ها

درب ها ۱۱۴

صندوق عقب ۱۲۵

سیستم ورود و استارت هوشمند ۱۲۹

۳-۳ تنظیم صندلی ها

صندلی های جلو ۱۴۳

صندلی های عقب ۱۴۵

پشت سری ها ۱۴۷

۴-۳ تنظیم غربلیک فرمان و آینه ها

غربلیک فرمان ۱۴۹

آینه دید عقب داخلی ۱۵۱

آینه های بغل ۱۵۳

۵-۳ باز کردن و بستن پنجره ها

شیشه بالابرهاى برقی ۱۵۵

سان روف (سقف برقی) ۱۵۸

برای اطلاع شما ۸

خواندن این کتابچه راهنما ۱۲

نحوه جستجو ۱۳

فهرست تصویری ۱۴

۱ ایمنی و امنیت

۱-۱ استفاده ایمن از خودرو

پیش از رانندگی ۳۰

برای رانندگی ایمن ۳۲

کمربندهای ایمنی ۳۴

سیستم محافظت تکمیلی -

کیسه های هوا ۳۹

اطلاعات ایمنی برای کودکان ۵۱

صندلی کودک ۵۲

نصب صندلی کودک ۶۰

پیشگیری های مرتبط با گاز اکروز ۶۹

۲-۱ اطلاعات مرتبط با سیستم دوگانه سوز

مشخصه های سیستم دوگانه سوز

(بنزین و CNG) ۷۰

۳-۱ سیستم دزدگیر

سیستم ایموبلایزر موتور ۷۳

آژیر ۸۰

۲ صفحه نمایشگر (جلو داشبورد)

۲. صفحه نمایشگر (جلو داشبورد)

چراغ های هشدار و اخطار ۸۴

عقربه ها و درجه ها ۸۹

چراغ نشانگر / کلید CNG ۹۸

اطلاعات مرتبط با مصرف سوخت ۱۰۰

۴ رانندگی

۴-۱ پیش از رانندگی

- ۱۶۴ راندن خودرو
- ۱۷۵ بار و وسایل
- ۱۷۷ یدک کشیدن تریلر

۴-۲ دستورالعمل‌های رانندگی

- سوئیچ موتور (خودروهای فاقد سیستم ورود و استارت هوشمند)..... ۱۷۸
- سوئیچ موتور (خودروهای مجهز به سیستم ورود و استارت هوشمند) ۱۸۰
- گیربکس اتوماتیک ۱۸۸
- گیربکس با ضریب دنده پیوسته ۱۹۰
- گیربکس معمولی (غیراتوماتیک) ۱۹۴
- دسته راهنما ۱۹۶
- ترمز دستی ۱۹۷

۴-۳ عملکرد چراغ‌ها و برف پاک‌کن‌ها

- ۱۹۸ کلید چراغ‌های جلو
- ۲۰۴ کلید چراغ‌های مه شکن
- ۲۰۶ دسته برف پاک‌کن و شیشه‌شوی

۴-۴ سوخت‌گیری

- ۲۱۰ باز کردن درب باک (بنزینی)
- ۲۱۳ باز کردن درب باک (CNG)

۵-۴ استفاده از سیستم‌های حمایتی رانندگی

- ۲۱۵ کروز کنترل
- ۲۱۹ سنسور کمکی پارک تویوتا
- ۲۲۴ مانیتور دید عقب
- ۲۳۵ سیستم‌های کمکی رانندگی
- ۴-۶ نکات سودمند برای رانندگی
- ۲۴۰ نکات سودمند برای رانندگی در زمستان

۵ سیستم صوتی

۵-۱ عملکردهای اولیه

- ۲۴۴ انواع سیستم‌های صوتی
- کلیدهای کنترل سیستم صوتی
- ۲۴۶ روی فرمان
- ۲۴۷ پورت USB/AUX

۵-۲ استفاده از سیستم صوتی

- ۲۴۸ استفاده بهینه از سیستم صوتی

۵-۳ استفاده از رادیو

- ۲۵۱ عملکرد رادیو

۵-۴ پخش فایل‌های صوتی از CDها و WMA/MP3

- ۲۵۴ پخش CD

۵-۵ استفاده از ابزارهای خارجی

- ۲۶۶ گوش دادن به iPod
- ۲۷۶ گوش دادن به حافظه جانبی USB
- ۲۸۵ استفاده از پورت AUX

۱

۲

۳

۴

۵

۶

۷

۸

۹

۶ مشخصه‌های داخلی

- ۶-۱ استفاده از سیستم تهویه هوای مطبوع (ایرکاندیشن) و مه‌زدایی
- سیستم تهویه هوای مطبوع دستی ۳۱۶
 - سیستم تهویه هوای مطبوع (ایرکاندیشن) اتوماتیک ۳۲۲
- ۶-۲ استفاده از چراغ‌های داخلی
- لیست چراغ‌های داخلی ۳۳۰
 - چراغ‌های شخصی (سقفی) ۳۳۱
 - چراغ‌های آینه آرایشی ۳۳۱
 - چراغ‌های داخلی ۳۳۱
- ۶-۳ فضاهای محل قراردعی وسایل
- لیست مکان‌های قرار دهی وسایل ۳۳۳
 - جعبه داشبورد ۳۳۴
 - جعبه کنسول وسط ۳۳۴
 - نگهدارنده‌های بطری ۳۳۵
 - جالیوانی ۳۳۶
 - جعبه‌های جانبی ۳۳۸
- ۶-۴ دیگر مشخصه‌های داخلی
- دیگر مشخصه‌های داخلی ۳۳۹
 - آفتابگیرها ۳۳۹
 - آینه‌های آرایشی ۳۳۹
 - ساعت ۳۳۹
 - دمای هوای بیرون ۳۴۰
 - خروجی برق ۳۴۱
 - دستگیره جانبی ۳۴۲
 - زیرآرنجی ۳۴۲
 - سایبان عقب ۳۴۳

۵-۶ استفاده از ابزارهای بلوتوث® Bluetooth

- تلفن / سیستم صوتی بلوتوث ۲۸۶
- استفاده از کلیدهای روی فرمان ۲۹۱
- ثبت دستگاه بلوتوث ۲۹۲

۵-۷ منوی "SET UP"

- منوی "SET UP" (منوی "Bluetooth®") ۲۹۳
- منوی "SET UP" (منوی "Phone") ۲۹۸

۵-۸ سیستم صوتی بلوتوث® "Bluetooth"

- عملکرد دستگاه پخش قابل حمل مجهز به بلوتوث ۳۰۳

۵-۹ تلفن بلوتوث

- تماس گرفتن ۳۰۶
- دریافت تماس ۳۰۹
- صحبت با گوشی ۳۱۰

۵-۱۰ بلوتوث® Bluetooth

- بلوتوث® Bluetooth ۳۱۲

عملکرد در مواقع اضطراری

۸

۸-۱ اطلاعات مهم

- چراغ‌های فلاشر (احتیاط) ۴۱۸
- لزوم توقف خودرو در مواقع اضطراری ۴۱۹

۸-۲ اقدامات لازم در مواقع اضطراری

- در صورت لزوم بکسل شدن خودرو ۴۲۱
- در صورت بروز مشکل ۴۲۵
- سیستم قطع پمپ سوخت ۴۲۶
- در صورت روشن شدن چراغ هشدار یا به صدا درآمدن آژیر هشدار ۴۲۷
- در صورت نمایش پیغام هشدار ۴۳۴
- در صورت پنچر کردن ۴۴۴
- در صورت روشن نشدن موتور ۴۵۸
- در صورت خارج نشدن دنده از پارک P ۴۶۰
- در صورت کار نکردن صحیح سوئیچ الکتریکی .. ۴۶۱
- در صورت خالی شدن باتری خودرو ۴۶۴
- در صورت داغ کردن موتور ۴۶۹
- در صورت احتمال نشستی CNG ۴۷۲
- در صورت گیر کردن خودرو ۴۷۴

نگهداری و مراقبت

۷

۷-۱ نگهداری و مراقبت

- تمیز کردن و محافظت از بیرون خودرو ۳۴۶
- تمیز کردن و محافظت از داخل خودرو ۳۵۰

۷-۲ نگهداری

- الزامات نگهداری ۳۵۳
- برنامه تعمیر و نگهداری ۳۵۶

۷-۳ نگهداری قابل انجام توسط مالک

- پیشگیری‌های مرتبط با نگهداری‌های قابل انجام توسط مالک ۳۶۵
- درب موتور ۳۶۸
- قرار دادن جک ۳۷۰
- محفظه موتور ۳۷۱
- لاستیک‌ها ۳۸۵
- فشار باد لاستیک‌ها ۳۸۸
- چرخ‌ها ۳۹۰
- فیلتر تهویه هوای مطبوع ۳۹۲
- باتری سوئیچ الکترونیک/ ۳۹۴
- فرستنده کنترل از راه دور ۳۹۹
- کنترل و تعویض فیوزها ۴۰۳
- لامپ چراغ‌ها ۴۰۳

۱

۲

۳

۴

۵

۶

۷

۸

۹

۹ مشخصات خودرو

۹-۱ مشخصات

اطلاعات نگهداری (سوخت، روغن

و غیره) ۴۷۸

اطلاعات سوخت ۴۹۳

۹-۲ سفارشی سازی

مشخصه های قابل سفارشی سازی ۴۹۵

ضمیمه

اگر این اتفاق افتاد چکار کنیم

(برطرف کردن مشکلات) ۵۰۲



برای اطلاع شما

کتابچه راهنمای اصلی مالک

لطفاً به خاطر داشته باشید که این کتابچه راهنما برای تمامی مدل‌ها و تجهیزات، شامل موارد انتخابی بکار گرفته می‌شود. بنابراین ممکن است توضیحات بعضی از تجهیزاتی را پیدا کنید که روی خودروی شما نصب نشده است. همه‌ی مشخصه‌ها در این کتابچه در زمان چاپ تهیه شده است. اگرچه، بنا به سیاست‌های تویوتا در راستای بهینه‌سازی مداوم محصولات، حق اعمال تغییرات در هر زمانی را برای خود محفوظ نگه می‌دارد. ممکن است تصاویر کتابچه از نظر مشخصات با خودروی شما متفاوت باشد.

تجهیزات جانبی، قطعات یدکی و ایجاد تغییر در خودروی تویوتا

در حال حاضر انواع گوناگونی از قطعات جانبی و یدکی غیراصلی تویوتا در بازار موجود است. استفاده از قطعات یدکی و جانبی غیراصلی تویوتا می‌تواند تاثیر منفی بر ایمنی خودرو بگذارد، حتی با وجود اینکه این قطعات توسط نمایندگی‌های خاص در کشور شما مورد تأیید باشند بنابراین تویوتا موتور مسئولیت گارانتی یا خسارت ناشی از استفاده یا نصب و تعویض قطعات یدکی غیراصلی تویوتا را از خود سلب می‌کند. از قطعات غیراصلی تویوتا برای ایجاد تغییر در خودرو استفاده نکنید.

ایجاد تغییر در خودرو با استفاده از قطعات غیراصلی تویوتا می‌تواند بر عملکرد، ایمنی یا عمر مفید خودرو تأثیر بگذارد، حتی قوانین و مقررات را نقض کند. علاوه بر این، صدمات یا مشکلات عملکردی ناشی از ایجاد این تغییرات، تحت پوشش گارانتی قرار نمی‌گیرد.

نصب سیستم فرستنده دو طرفه RF

نصب سیستم فرستنده دوطرفه RF در خودرو می‌تواند بر عملکرد سیستم های الکترونیکی همانند موارد زیر تأثیر بگذارد:

- سیستم توزیع سوخت چندگانه/ سیستم توزیع سوخت چندگانه ترتیبی
- سیستم کروز کنترل (در صورت موجود بودن)
- سیستم ترمز ضد قفل (در صورت موجود بودن)
- سیستم محافظت تکمیلی کیسه هوا (در صورت موجود بودن)
- سیستم پیش کشنده کمر بند ایمنی (در صورت موجود بودن)

حین نصب سیستم فرستنده دو طرفه RF، برای اطلاع از اقدامات پیشگیرنده یا دستورالعمل های خاص، با نمایندگی های مجاز تویوتا تماس حاصل نمایید. هرگونه اطلاعات تکمیلی دیگر در مورد باند فرکانس، سطح انرژی، موقعیت آنتن و نحوه نصب سیستم فرستنده دوطرفه را می‌توانید از نمایندگی های مجاز تویوتا درخواست نمایید.

ثبت اطلاعات خودرو (خودروهای مجهز به کیسه هوا)

خودروی تویوتای شما دارای چندین کامپیوتر پیشرفته است که اطلاعات خاصی از قبیل موارد زیر را ثبت خواهند کرد:

- دور موتور
- وضعیت گاز
- وضعیت ترمز
- سرعت خودرو
- موقعیت دسته دنده (بجز دسته دنده غیر اتوماتیک - معمولی)

اطلاعات ثبت شده بسته به سطح امکانات خودرو و موارد جانبی موجود در خودرو متفاوت خواهند بود. علاوه بر این، کامپیوترها مکالمات، صداها و تصاویر را ثبت نخواهند کرد.

● استفاده از اطلاعات تویوتا ممکن است از اطلاعات ثبت شده در کامپیوترها برای شناسایی نقص فنی، انجام تحقیقات و توسعه و همچنین افزایش کیفیت استفاده کند.

تویوتا اطلاعات ثبت شده را در اختیار هیچ شخص سومی به جز موارد زیر قرار نخواهد داد:

- با توافق مالک خودرو یا اجاره کننده (در صورت در اجاره بودن خودرو)
- در صورت درخواست رسمی پلیس، دادگاه یا سازمانی دولتی
- برای استفاده در دپارتمان قانونی تویوتا
- به منظور تحقیق در زمانی که اطلاعات در ارتباط با خودرویی خاص یا مالک خودرو نباشد.

ثبت کننده اطلاعات حوادث (خودروهای مجهز به کیسه هوا SRS)

این خودرو به ضبط کننده اطلاعات حوادث (EDR) مجهز است. هدف اصلی EDR ضبط حوادثی خاص نظیر تصادف یا اتفاقی مانند تصادف همانند باز شدن کیسه هوا یا برخورد به مانع در جاده است؛ این اطلاعات به تشخیص نحوه عملکرد خودرو کمک خواهد کرد. سیستم EDR برای ثبت داده‌های مرتبط با سیستم ایمنی و حرکتی خودرو برای مدتی کوتاه، حدود ۳۰ ثانیه یا کم‌تر طراحی شده است. سیستم EDR برای ثبت اطلاعاتی نظیر موارد زیر طراحی شده است:

- نحوه عملکرد سیستم‌های مختلف در خودرو
- میزان فشار دادن پدال ترمز (در صورتی که پدال فشار داده باشد) و یا گاز توسط راننده.
- و خودرو با چه سرعتی حرکت می‌کند.

این اطلاعات به تشخیص بهتر موقعیت‌هایی که تصادف یا جراحت در آن رخ داده کمک می‌کند.

توجه: اطلاعات EDR تنها در صورتی در خودرو ثبت می‌شوند که موقعیت تصادف جدی رخ دهد، حین رانندگی در شرایط عادی، EDR هیچ اطلاعاتی را ثبت نمی‌کند و همچنین هیچ اطلاعات شخصی‌ای (همانند نام، جنسیت، سن و موقعیت تصادف) در سیستم ثبت نخواهد شد. با این وجود، ممکن است طرف سوم، همانند نیروی پلیس، اطلاعات EDR را با اطلاعات شخصی دیگری مورد نیاز حین تحقیق در مورد تصادف مرتبط کند.

برای خواندن اطلاعات ثبت شده توسط EDR تجهیزات خاص، دسترسی به خودرو یا EDR لازم است. علاوه بر سازنده خودرو، دیگرانی، نظیر نیروی پلیس مجهز به تجهیزات لازم برای خواندن اطلاعات هستند و بنابراین در صورت دسترسی به خودرو یا EDR می‌توانند اطلاعات را بخوانند.

• در اختیار قرار دادن اطلاعات EDR

تویوتا اطلاعات EDR را در اختیار شخص سوم قرار نمی‌دهد، مگر اینکه:

- توافقی با مالک یا اجاره‌کننده خودرو (در صورت اجاره شدن خودرو) وجود داشته باشد.
- در صورت درخواست رسمی پلیس، دادگاه یا سازمان‌های دولتی
- برای استفاده در دپارتمان قانونی تویوتا
- با این وجود، در صورت لزوم، تویوتا ممکن است:
- از داده‌ها برای تحقیق در مورد عملکرد ایمنی خودرو استفاده کند.
- اطلاعات را به منظور تحقیق و بدون فاش کردن اطلاعات در مورد خودرویی خاص یا مالک خودرو، در اختیار طرف سوم قرار می‌دهد.

اسقاط کردن خودروی تویوتا

سیستم کیسه هوا و سیستم پیش‌کشنده کمربند ایمنی خودروی تویوتا حاوی مواد شیمیایی قابل انفجار است. در صورت اسقاط خودروی مجهز به کیسه‌های هوا و سیستم پیش‌کشنده کمربند ایمنی، ممکن است حادثی نظیر آتش‌سوزی رخ دهد. پیش از اسقاط کردن خودرو اطمینان حاصل کنید که ابتدا در نمایندگی‌های مجاز تویوتا، کیسه‌های هوا و سیستم پیش‌کشنده کمربند ایمنی خارج شده است.

هشدار 

پیشگیری‌های عمومی حین رانندگی

رانندگی حین عدم هوشیاری: هرگز زمانی که تحت تأثیر مواد الکلی یا داروهای کاهنده توانایی عملکرد راننده هستید، رانندگی نکنید. الکل و برخی داروهای خاص، عکس‌العمل شما را به تأخیر می‌اندازد قضاوت را تحت تأثیر قرار می‌دهند و هماهنگی مغز و بدن را می‌کاهند که منجر به تصادف در نتیجه مرگ یا صدمات جسمی جدی می‌گردد.

رانندگی با احتیاط: همیشه با احتیاط رانندگی کنید. اشتباهات دیگر رانندگان یا اشخاص پیاده را پیش‌بینی کنید و برای جلوگیری از تصادف آماده باشید.

حواس‌پرتی راننده: همیشه با تمام توجه رانندگی کنید. هر چیزی که حواس راننده را پرت می‌کند، همانند انجام تنظیمات، صحبت با تلفن همراه یا مطالعه می‌تواند منجر به تصادف، و در نهایت صدمات جسمی جدی و حتی مرگ شما، سرنشینان و دیگران گردد.

پیشگیری‌های عمومی در مورد ایمنی کودکان

هرگز کودکان را بدون بزرگسال در خودرو تنها نگذارید و همچنین به کودکان اجازه ندهید که با سوئیچ بازی کنند یا از آن استفاده کنند.

کودکان می‌توانند خودرو را استارت بزنند یا دسته دنده را از حالت خلاص خارج کنند. همچنین این خطر وجود دارد که حین بازی با پنجره یا دیگر عملکردها به خود صدمه بزنند. علاوه بر این، گرمای جمع‌شده یا سرمای بیش از حد داخل خودرو می‌تواند برای کودکان مهلک باشد.

خواندن این کتابچه راهنما

هشدار:



موردی را توضیح می‌دهد که بی توجهی به آن می‌تواند منجر به صدمات جسمی یا حتی مرگ افراد شود.

توجه:



موردی را توضیح می‌دهد که بی توجهی به آن، می‌تواند منجر به صدمه دیدن یا نقص خودرو یا دیگر تجهیزات گردد.

بیانگر مراحل کار یا عملکرد است. مراحل را به ترتیب عددی انجام دهید.

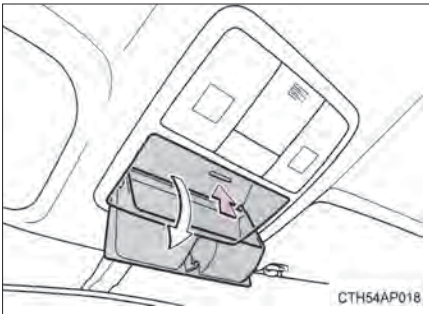
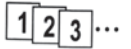

نشاندهنده عملی (فشار دادن، چرخاندن و غیره) است که برای کار با کلیدها یا دیگر تجهیزات باید انجام شود.



نتیجه یک عمل را (همانند باز شدن درب) نشان می‌دهد.



نشاندهنده قطعه یا موقعیت در حال توضیح است.



به معنای "نکنید" یا "این کار را نکنید" یا "اجازه ندهید این اتفاق بیافتد" است.





■ جستجو از طریق موقعیت نصب

- فهرست تصویری صفحه ۱۴



■ جستجو از طریق علامت یا صدا

- اگر این اتفاق افتاد چه کار کنیم
- (برطرف نمودن مشکلات) صفحه ۵۰۲

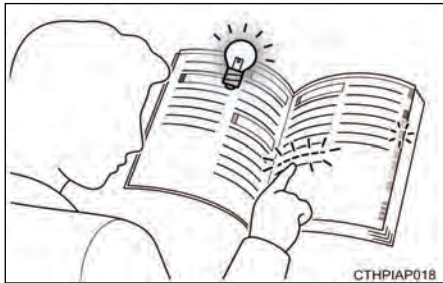

■ جستجو از طریق عنوان

- فهرست صفحه ۲

■ بیرون خودرو

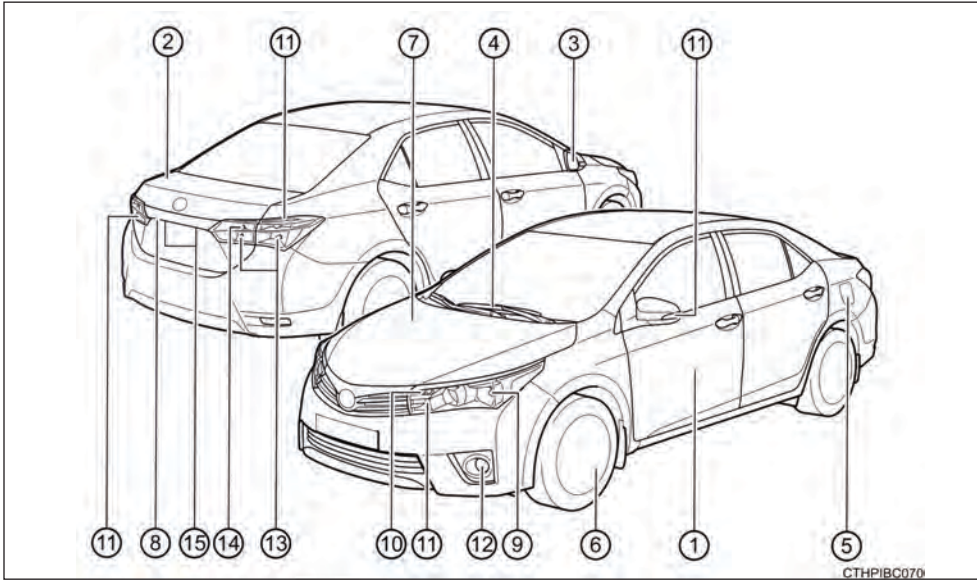

- ① **درب‌ها** صفحه ۱۱۴
- قفل کردن / باز کردن قفل صفحه ۱۱۴، ۱۱۷
- باز کردن / بستن پنجره‌های جانبی صفحه ۱۵۵
- قفل کردن / باز کردن قفل با استفاده از سوئیچ معمولی^{۱*} صفحه ۴۶۱
- چراغ‌ها / پیغام‌های اخطار^{۲*} صفحه ۴۲۷، ۴۳۴
- ② **سندوق عقب** صفحه ۱۲۵
- باز کردن از داخل صفحه ۱۲۵
- باز کردن از بیرون صفحه ۱۲۵
- چراغ‌های / پیغام‌های اخطار^{۲*} صفحه ۴۲۷، ۴۳۴
- ③ **آینه‌های دید عقب** صفحه ۱۵۳
- تنظیم زاویه آینه صفحه ۱۵۳
- تا کردن آینه‌ها صفحه ۱۵۳

- ۴ برف پاک کن های شیشه جلو صفحه ۲۰۶
- پیشگیری های مرتبط با فصل زمستان صفحه ۲۴۰
- پیشگیری های مرتبط با شستن خودرو صفحه ۳۴۸
- ۵ درب باک سوخت صفحه ۲۱۰، ۲۱۳
- روش سوختگیری صفحه ۲۱۰، ۲۱۳
- نوع سوخت/ ظرفیت باک سوخت صفحه ۴۸۳
- ۶ لاستیک ها صفحه ۳۸۵
- اندازه ی لاستیک/ فشار باد صفحه ۴۹۱
- لاستیک های زمستانی/ زنجیر چرخ صفحه ۲۴۰
- کنترل/ جابه جایی لاستیک ها صفحه ۳۸۵
- عملکرد حین پنچر کردن صفحه ۴۴۴
- ۷ درب موتور صفحه ۳۶۸
- باز کردن صفحه ۳۶۸
- روغن موتور صفحه ۴۸۴
- عملکرد حین جوش آوردن موتور صفحه ۴۶۹
- ۸ دوربین سیستم مانیتور دید عقب*^۱ صفحه ۲۲۷

لامپ چراغ های بیرونی برای رانندگی

(روش تعویض: صفحه ۴۰۳، وات (توان باتری): صفحه ۴۹۲)

- ۹ چراغ های جلو صفحه ۱۹۸
- ۱۰ چراغ های موقعیت جلو/ چراغ های روشن در روز*^۱ صفحه ۱۹۸
- ۱۱ چراغ های راهنما صفحه ۱۹۶
- ۱۲ چراغ های مه شکن جلو*^۱/ چراغ مه شکن عقب*^۱ صفحه ۲۰۴
- ۱۳ چراغ های عقب/ ترمز صفحه ۱۹۸
- ۱۴ چراغ های دنده عقب
- تعویض دنده به دنده عقب R صفحه ۱۸۸، ۱۹۰، ۱۹۴
- ۱۵ چراغ های پلاک راهنمایی و رانندگی صفحه ۱۹۸

*^۱: در صورت مجهز بودن

*^۲: خودروهای دارای صفحه نمایش چندمنظوره

■ جلو داشبورد (خودروهای فرمان سمت چپ)

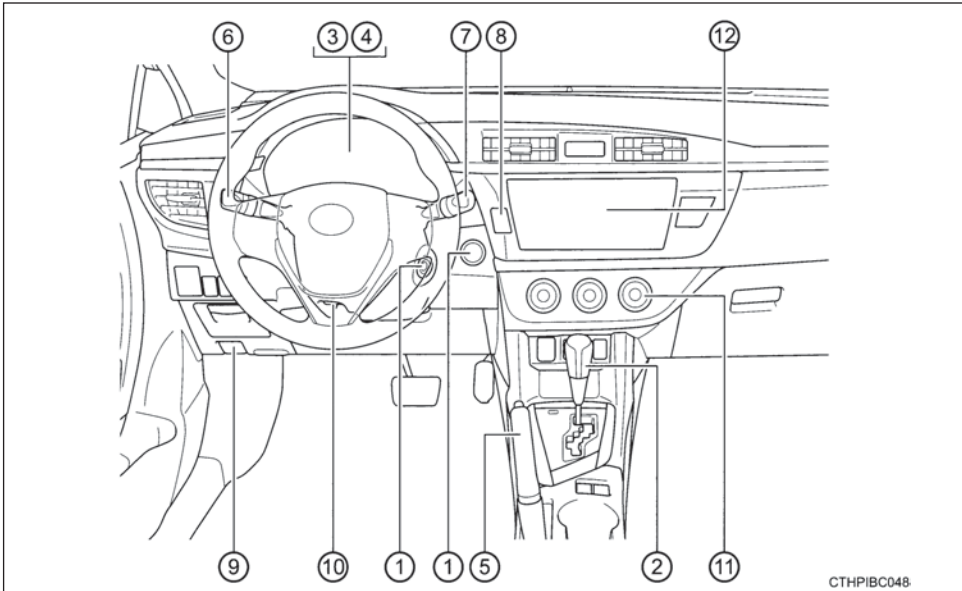

- ① سوئیچ موتور** صفحه ۱۷۸، ۱۸۰
 استارت زدن موتور/ تغییر وضعیت صفحه ۱۷۸، ۱۸۰
 لزوم توقف خودرو در مواقع اضطراری صفحه ۴۱۹
 زمانی که موتور استارت نمی خورد صفحه ۴۵۸
 پیغام‌های اخطار^{۲*} صفحه ۴۳۴
② اهرم دسته دنده صفحه ۱۸۸، ۱۹۰، ۱۹۴
 تغییر وضعیت دسته دنده صفحه ۱۸۸، ۱۹۰، ۱۹۴
 پیشگیری‌های مرتبط با پدک کشیدن صفحه ۴۲۱
 وقتی دسته دنده جابه جا نمی شود^{۳*} صفحه ۴۶۰
③ نشانگرها صفحه ۸۹
 خواندن نشانگرها/ تنظیم نور جلو داشبورد صفحه ۸۹
 چراغ‌های اخطار/ چراغ‌های هشدار صفحه ۸۴
 حین روشن شدن چراغ‌های اخطار صفحه ۴۲۷

- ④ صفحه نمایشگر^{*1} صفحه ۸۹
- صفحه نمایش چندمنظوره^{*1} صفحه ۸۹
- زمانی که پیام های اخطار به نمایش درمی آیند صفحه ۴۳۴
- ⑤ ترمز دستی صفحه ۱۹۷
- درگیر کردن / آزاد کردن صفحه ۱۹۷
- پیشگیری های مرتبط با فصل زمستان صفحه ۲۴۱
- پیغام ها / آذیرهای اخطار^{*2} صفحه ۴۳۴
- ⑥ دسته راهنما صفحه ۱۹۶
- دسته چراغ های جلو صفحه ۱۹۸
- چراغ های جلو / چراغ های موقعیت جلو / چراغ های عقب / چراغ های روشن در روز^{*1} صفحه ۱۹۸
- چراغ های مه شکن جلو^{*1} / چراغ مه شکن عقب^{*1} صفحه ۲۰۴
- ⑦ کلید برف پاک کن و شیشه شوی جلو صفحه ۲۰۶
- کاربرد صفحه ۲۰۶
- افزودن مایع شیشه شوی صفحه ۳۸۳
- ⑧ کلید چراغ های اعلام خطر (هشدار) صفحه ۴۱۸
- ⑨ اهرم ضامن قفل درب موتور صفحه ۳۶۸
- ⑩ ضامن قفل حرکت تلسکوپی و جانبی غربلیک فرمان صفحه ۱۴۹
- ⑪ سیستم تهویه مطبوع (ایر کاندیشن) صفحه ۳۱۶
- استفاده صفحه ۳۱۶
- برفک زدایی شیشه عقب صفحه ۳۱۷، ۳۲۴
- ⑫ سیستم صوتی^{*1} صفحه ۲۴۴

*1 : در صورت مجهز بودن

*2 : خودروهای مجهز به صفحه نمایش چندمنظوره

*3 : به جز خودروهای مجهز به گیربکس معمولی

■ کلیدها (خودروهای فرمان سمت چپ)

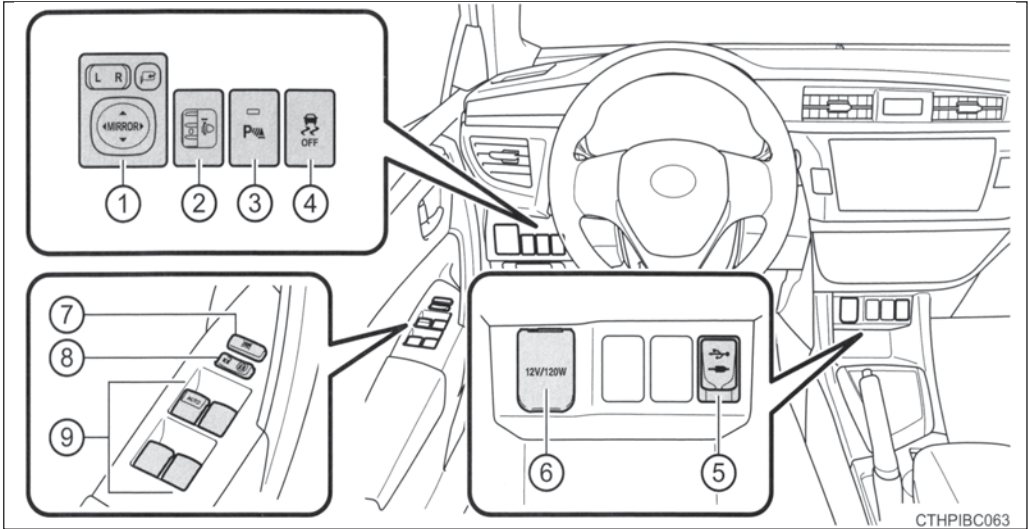

CTHPIBC063

- ① کلید آینه‌های بغل صفحه ۱۵۳
- ② کلید تنظیم ارتفاع نور چراغ‌های جلو* صفحه ۲۰۰
- ③ کلید سنسور کمکی پارک تویوتا* صفحه ۲۱۹
- ④ کلید VSC OFF* صفحه ۲۳۶
- ⑤ پورت AUX/USB* صفحه ۲۴۷
- ⑥ خروجی برق صفحه ۳۴۱
- ⑦ کلید قفل شیشه بالابرها* صفحه ۱۵۵
- ⑧ کلید قفل درب* صفحه ۱۱۷
- ⑨ کلیدهای شیشه بالابرهاهای برقی* صفحه ۱۵۶

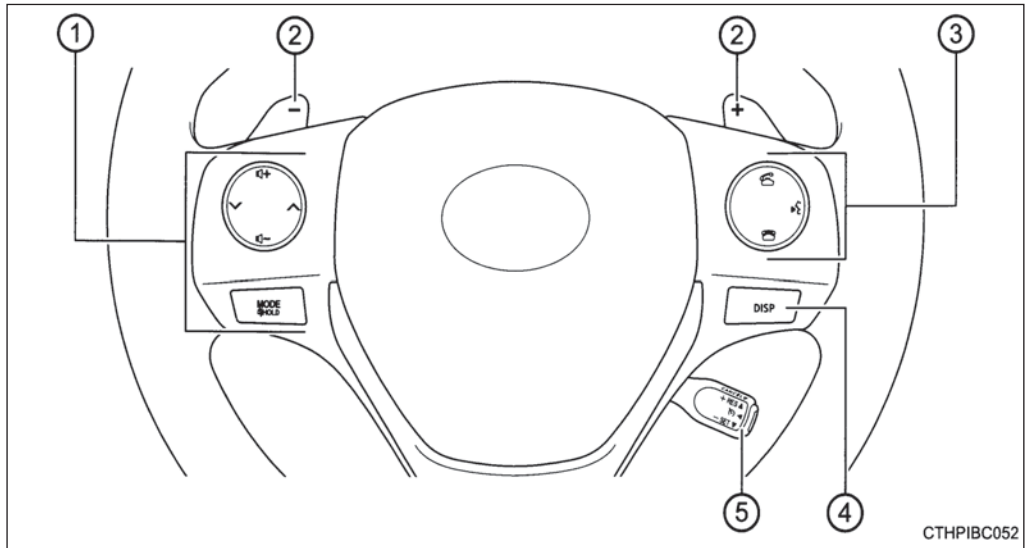

- ① کلیدهای کنترل سیستم صوتی روی فرمان* صفحه ۲۴۶
- ② کلیدهای تغییر دنده روی فرمان* صفحه ۱۹۲
- ③ کلیدهای تلفن* صفحه ۲۹۱
- ④ کلید "DISP" صفحه ۹۵
- ⑤ کلید کروزر کنترل* صفحه ۲۱۵

*۱: در صورت مجهز بودن

■ داخل خودرو (خودروهای فرمان سمت چپ)

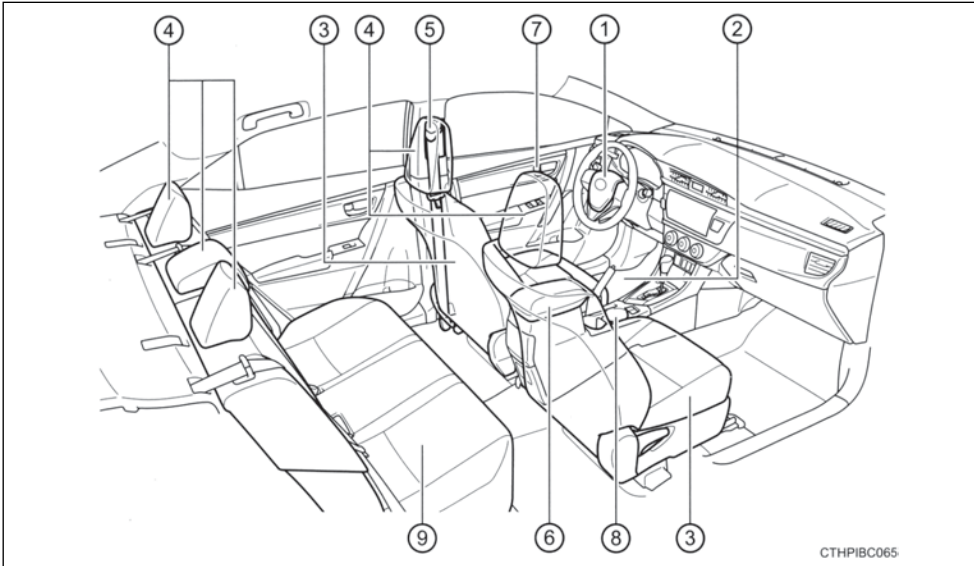

CTHPIBC065

- ① کیسه‌های هوای صفحه ۳۹
- ② کف پوش صفحه ۳۰
- ③ صندلی های جلو صفحه ۱۴۳
- ④ پشت سری ها صفحه ۱۴۷
- ⑤ کمربندهای ایمنی صفحه ۳۴
- ⑥ جعبه کنسول صفحه ۳۳۴
- ⑦ دکمه‌های قفل داخلی صفحه ۱۱۷
- ⑧ نگهدارنده‌های لیوان صفحه ۳۳۶
- ⑨ صندلی های عقب صفحه ۱۴۵

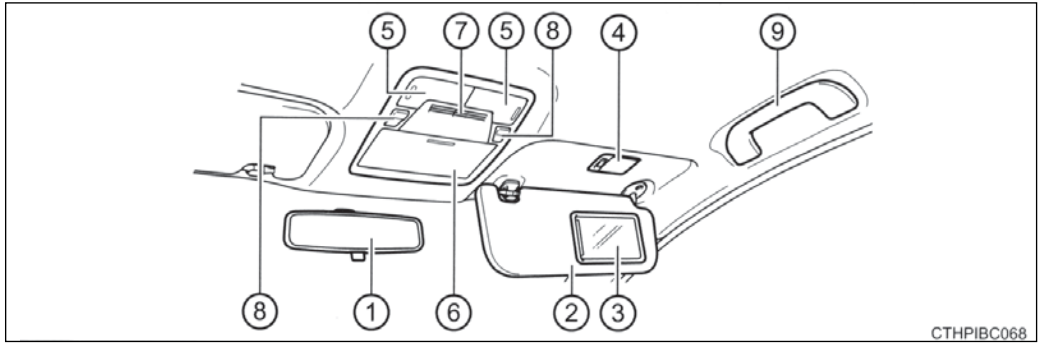

CTHPIBC068

- ① آینه دید عقب داخلی صفحه ۱۵۱
- ② آفتابگیرها صفحه ۳۳۹
- ③ آینه های آرایشی* صفحه ۳۳۹
- ④ چراغ های آینه آرایشی* صفحه ۳۳۱
- ⑤ چراغ های سقفی سرنشین (سقفی) صفحه ۳۳۱
- ⑥ جعبه جانبی* صفحه ۳۳۸
- ⑦ میکروفون* صفحه ۲۸۸
- ⑧ کلیدهای سان روف (سقف برقی)* صفحه ۱۵۸
- ⑨ دستگیره جانبی صفحه ۳۴۲

*۱: در صورت مجهز بودن

جلو داشبورد (خودروهای فرمان سمت راست)

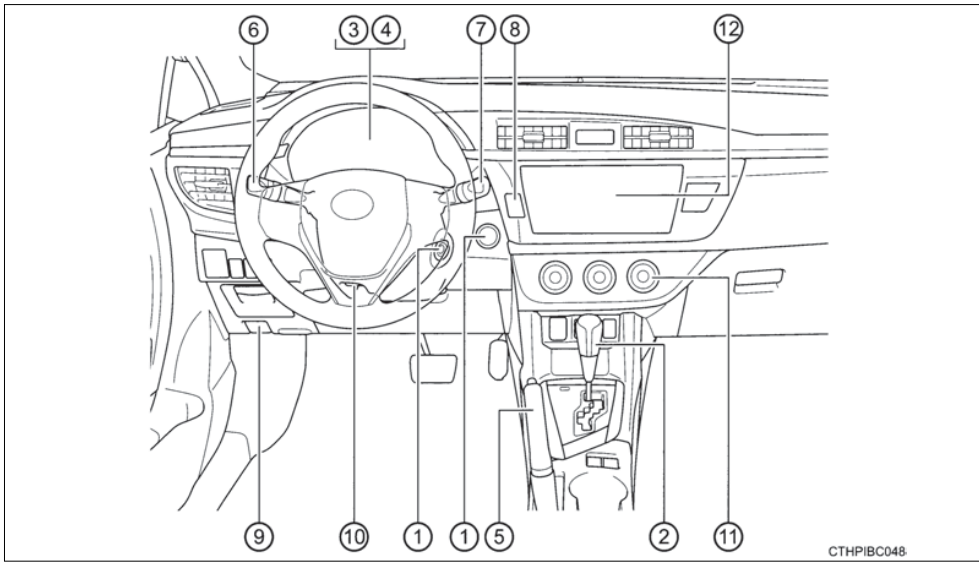

- 1 سوئیچ موتور** صفحه ۱۷۸، ۱۸۰
 استارت زدن موتور/ تغییر وضعیت صفحه ۱۷۸، ۱۸۰
 لزوم توقف خودرو در مواقع اضطراری صفحه ۴۱۹
 زمانی که موتور استارت نمی خورد صفحه ۴۵۸
 پیغام‌های اخطار^{2*} صفحه ۴۳۴
2 دسته دنده صفحه ۱۸۸، ۱۹۰، ۱۹۴
 تغییر وضعیت دسته دنده صفحه ۱۸۸، ۱۹۰، ۱۹۴
 پیشگیری های مرتبط با یدک کشیدن تریلر صفحه ۴۲۱
 وقتی دسته دنده جابه جا نمی شود^{4*} صفحه ۴۶۰
3 نشانگرها صفحه ۸۹
 خواندن نشانگرها/ تنظیم نور جلو داشبورد صفحه ۸۹
 چراغ های اخطار/ چراغ های هشدار صفحه ۸۴
 حین روشن شدن چراغ های اخطار صفحه ۴۲۷

- 4 نمایشگر مانیتور رانندگی*1 صفحه ۸۹
- 5 صفحه نمایش چندمنظوره*1 صفحه ۸۹
 زمانی که پیغام های اخطار به نمایش درمی آیند صفحه ۴۳۴
- 6 ترمز دستی صفحه ۱۹۷
 درگیر کردن / آزاد کردن صفحه ۱۹۷
 پیشگیری های مرتبط با فصل زمستان صفحه ۲۴۱
 پیغام ها / آژیرهای اخطار*2 صفحه ۴۳۴
- 7 اهرم دسته راهنما صفحه ۱۹۶
 دسته چراغ های جلو صفحه ۱۹۸
 چراغ های جلو / چراغ های موقعیت جلو / چراغ های عقب / چراغ های روشن در روز*1 صفحه ۱۹۸
 چراغ های مه شکن جلو*1 / چراغ های مه شکن عقب*1 صفحه ۲۰۴
- 8 کلید برف پاک کن و شیشه شوی جلو صفحه ۲۰۶
 کاربرد صفحه ۲۰۶
 افزودن مایع شیشه شوی صفحه ۳۸۳
- 9 سوئیچ چراغ های اعلام خطر (هشدار) صفحه ۴۱۸
- 10 اهرم ضامن قفل درب موتور صفحه ۳۶۸
- 11 ضامن قفل حرکت تلسکوپی و جانبی غریبک فرمان صفحه ۱۴۹
- 12 سیستم ایر کاندیشن صفحه ۳۱۶
 کاربرد صفحه ۳۱۶
- 13 بخار زدایی شیشه عقب صفحه ۳۱۷، ۳۲۴
 سیستم صوتی*1 صفحه ۲۴۴
 سیستم ردیاب*1,3

*1: در صورت مجهز بودن

*2: خودروهای مجهز به صفحه نمایش چندمنظوره

*3: "کتابچه راهنمای مالک سیستم ردیاب" را مطالعه نمایید.

*4: به جز خودروهای مجهز به گیربکس معمولی غیر اتوماتیک

کلیدها (خودروهای فرمان سمت راست)

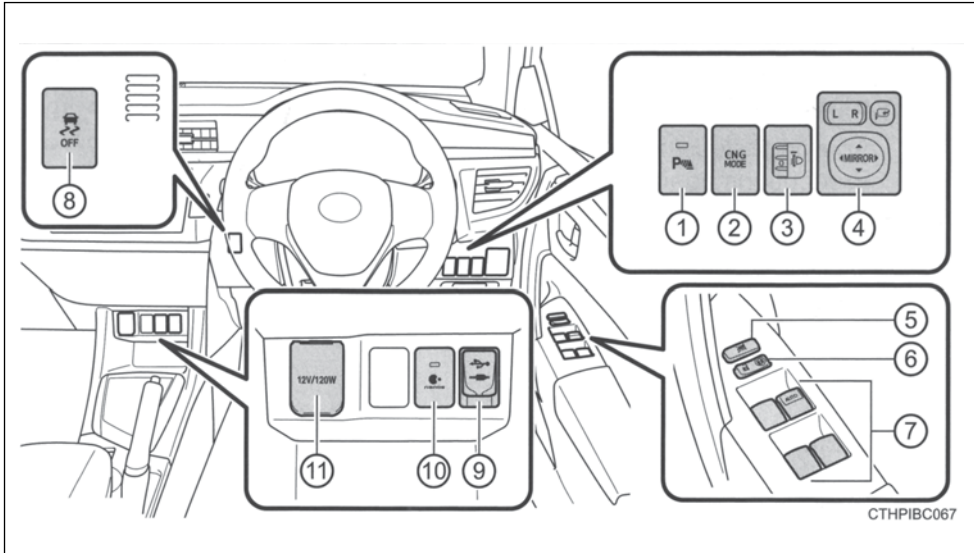

- ① کلید سنسور کمکی پارک تویوتا^{1*} صفحه ۲۱۹
- ② کلید وضعیت CNG^{1*} صفحه ۹۸
- ③ کلید تنظیم ارتفاع نور چراغ‌های جلو صفحه ۲۰۰
- ④ کلیدهای آینه‌های بغل صفحه ۱۵۳
- ⑤ کلید قفل شیشه بالابرها صفحه ۱۵۵
- ⑥ کلید قفل درب صفحه ۱۱۷
- ⑦ کلیدهای شیشه بالابرها صفحه ۱۵۵
- ⑧ کلید VSC OFF^{1*} صفحه ۲۳۶
- ⑨ پورت AUX/USB^{1*} صفحه ۲۴۷
- ⑩ کلید nanoe™^{1*} صفحه ۳۲۵
- ⑪ خروجی برق صفحه ۳۴۱

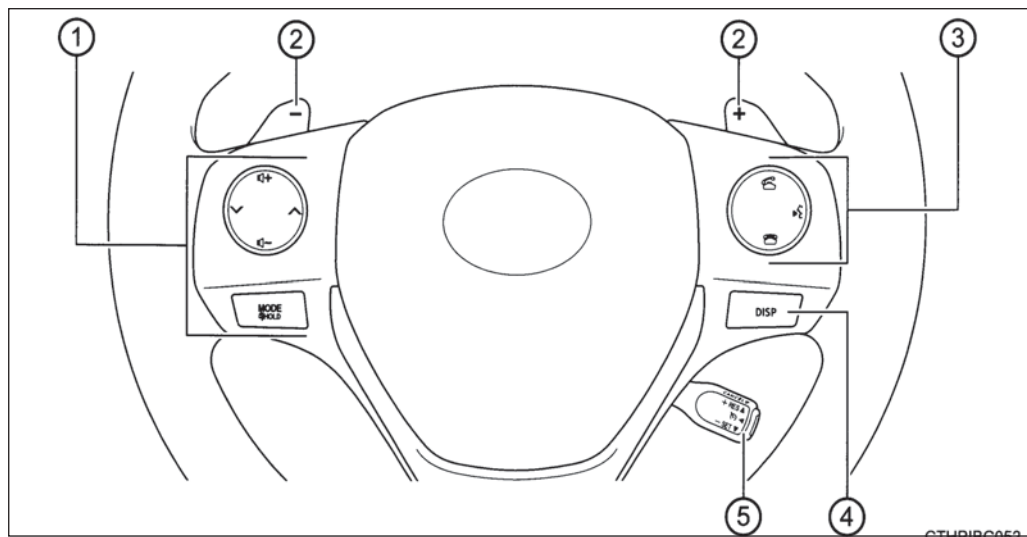

- ① کلیدهای کنترل سیستم صوتی روی فرمان *1,2 صفحه ۲۴۶
- ② کلیدهای دنده روی فرمان *1 صفحه ۱۹۲
- ③ کلیدهای تلفن *1,2 صفحه ۲۹۱
- ④ کلید "DISP" *1 صفحه ۹۵
- ⑤ کلید کروزر کنترل *1 صفحه ۲۱۵

*1: در صورت مجهز بودن

*2: در خودروهای مجهز به سیستم ردیاب، "کتابچه راهنمای مالک سیستم ردیاب" را مطالعه نمایید.

■ داخل خودرو (خودروهای فرمان سمت راست)

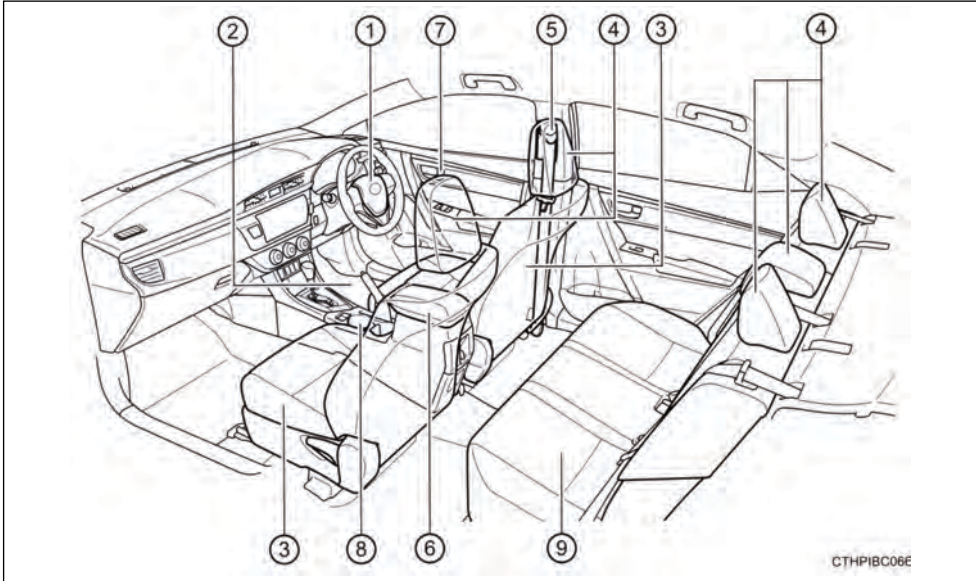

- ① کیسه های هوا *1 صفحه ۳۹
- ② کف پوش صفحه ۳۰
- ③ سندلی های جلو صفحه ۱۴۳
- ④ پشت سری ها صفحه ۱۴۷
- ⑤ کمربندهای ایمنی صفحه ۳۴
- ⑥ جعبه کنسول صفحه ۳۳۴
- ⑦ دکمه های قفل داخلی صفحه ۱۱۷
- ⑧ نگهدارنده های لیوان صفحه ۳۳۶
- ⑨ سندلی های عقب صفحه ۱۴۵

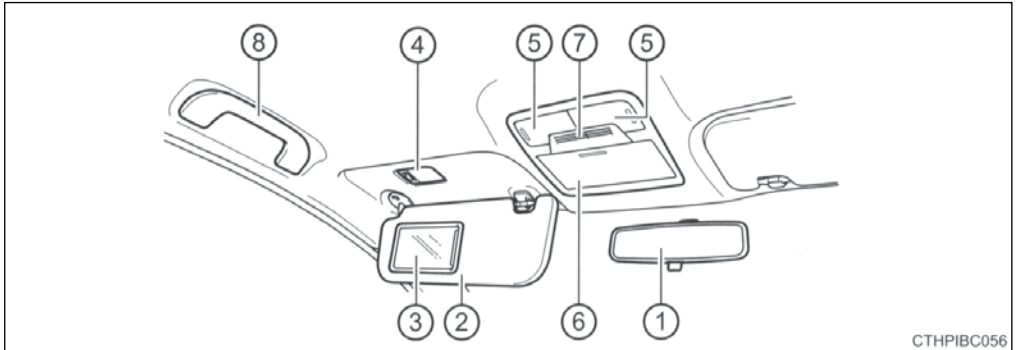

CTHPIBC056

- ① آینه دید عقب داخلی صفحه ۱۵۱
- ② آفتابگیرها*^۱ صفحه ۳۳۹
- ③ آینه‌های آرایشی*^۲ صفحه ۳۳۹
- ④ چراغ‌های آینه آرایشی*^۲ صفحه ۳۳۱
- ⑤ چراغ‌های سقفی سرنشین صفحه ۳۳۱
- ⑥ جعبه‌های جانبی*^۲ صفحه ۳۳۸
- ⑦ میکروفون*^{۲, ۳} صفحه ۲۸۸
- ⑧ دستگیره‌های جانبی صفحه ۳۴۲



*^۱: در برخی مدل‌ها: هرگز صندلی کودک رو به عقب را روی صندلی‌های مجهز به کیسه هوای فعال جلو سوار نکنید، در غیر این صورت ممکن است منجر به صدمات جسمی جدی یا حتی مرگ کودک گردد. (← صفحه ۶۷)

*^۲: در صورت مجهز بودن

*^۳: در خودروهای مجهز به سیستم ردياب، "کتابچه راهنمای مالک سیستم ردياب" را مطالعه نمایید:

۱-۱ استفاده ایمن از خودرو

- پیش از رانندگی ۳۰
- برای رانندگی ایمن ۳۲
- کمربندهای ایمنی ۳۴
- سیستم محافظت تکمیلی - کیسه‌های هوا ۳۹
- اطلاعات ایمنی برای کودکان ۵۱
- صندلی کودک ۵۲
- نصب صندلی کودک ۶۰
- پیشگیری های مرتبط با گاز آگزوز ۶۹

۱-۲ اطلاعات مرتبط با سیستم دوگانه سوز

عملکرد مشخصه های سیستم دوگانه سوز

- (بنزین و CNG) ۷۰

۱-۳ سیستم دزدگیر

- سیستم ایموبلایزر موتور ۷۳
- آژیر ۸۰

پیش از رانندگی

کف پوش

فقط از کف پوش طراحی شده مخصوص این مدل خودرو در همان سال تولید خودرو استفاده نمایید. کف پوش‌ها را محکم و ایمن روی کف نصب نمایید.

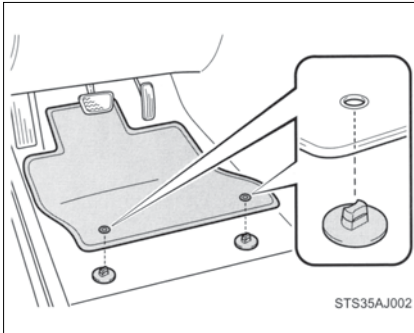

1 قلاب‌های نگهدارنده (بست‌ها) را در سوراخ‌های کف پوش جا بزنید.

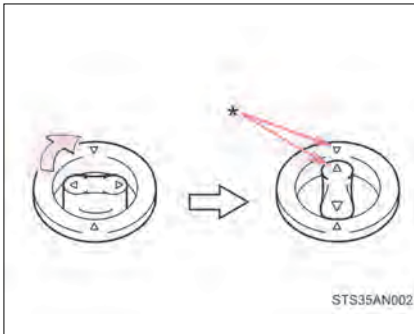

2 دکمه‌های بالایی هر یک از قلاب‌های نگهدارنده را بچرخانید تا کف پوش در جای خود محکم شود.

* همیشه علائم Δ را با هم همراهی نمایید.

شکل قلاب (بست)‌های نگهدارنده ممکن است با آنچه در تصویر نشان داده شده متفاوت باشد.



پیشگیری‌های زیر را مدنظر قرار دهید.
عدم رعایت نکات ذکر شده، ممکن است منجر به سر خوردن کف پوش و احتمالاً تداخل با عملکرد پدال‌ها حین رانندگی شود. این مسئله ممکن است منجر به سرعت ناخواسته خیلی بالا شود یا ممکن است متوقف کردن وسیله نقلیه را دشوار کند یا منجر به مرگ یا صدمه جسمی جدی شود.

■ حین نصب کف پوش راننده

- از کف پوش‌های طراحی شده برای مدل‌های دیگر یا خودروهای ساخت سال‌های دیگر استفاده نکنید، حتی اگر این کف پوش، قطعات اصلی تویوتا باشد.
- فقط از کف پوش طراحی شده برای صندلی راننده استفاده کنید.
- همیشه کف پوش‌ها را با استفاده از قلاب (بست) های نگهدارنده تعبیه شده، محکم سوار کنید.
- دو یا چند کف پوش را بر روی یکدیگر استفاده نکنید.
- از پشت به رو یا سروه قرار دادن کف پوش خودداری نمایید.

■ پیش از رانندگی

- محکم بودن کف پوش در محل خود و توسط تمام قلاب‌ها (بست‌های) نگهدارنده و تعبیه شده را کنترل کنید. به خصوص پس از تمیز کردن خودرو، حتماً کف‌پوش‌ها را کنترل کنید.
- حین خاموش بودن موتور و قرار داشتن دسته دنده در موقعیت پارک P (بجز خودروهای مجهز به گیربکس معمولی) یا در موقعیت خلاص N (خودروهای مجهز به گیربکس معمولی) تمام پدال‌ها را کامل تا کف فشار دهید و مطمئن شوید کف پوش با عملکرد پدال‌ها تداخل نمی‌کند.

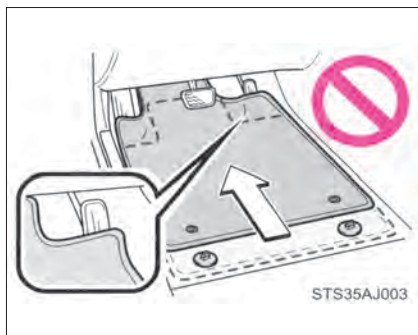

برای رانندگی ایمن

برای رانندگی ایمن، قبل از رانندگی صندلی و آینه را در موقعیت مناسب تنظیم نمایید.

طرز صحیح رانندگی

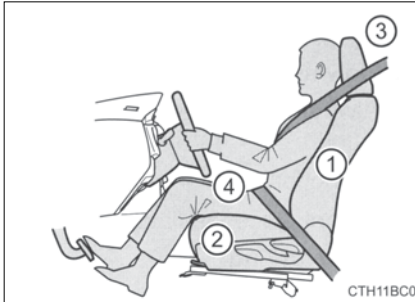

① زاویه پشتی صندلی را به نحوی تنظیم نمایید که در موقعیت نشستن صاف قرار بگیرید تا مجبور نشوید به سمت غربیلک فرمان خم شوید. (← صفحه ۱۴۳)

② زاویه پشتی صندلی را به نحوی تنظیم نمایید که به راحتی بتوانید پدال‌ها را کاملاً فشار دهید و حین گرفتن غربیلک فرمان، بازوانتان اندکی خم شده باشد. (← صفحه ۱۴۳)

③ پشت سری را در جای خود طوری جا بزنید که مرکز آن به قسمت بالایی گوش‌ها نزدیک‌تر باشد. (← صفحه ۱۴۷)

④ کمربند ایمنی را به نحو صحیح ببندید. (← صفحه ۳۴)

استفاده صحیح از کمربندهای ایمنی

پیش از رانندگی از بسته بودن کمربند ایمنی تمام افراد درون خودرو مطمئن شوید. (← صفحه ۳۴)
تا زمانی که کودک به اندازه کافی بزرگ شود که بتواند از کمربند ایمنی خودرو به درستی استفاده کند، از صندلی کودک مناسب استفاده نمایید. (← صفحه ۵۲)

تنظیم آینه‌ها

مطمئن شوید که از طریق تنظیم صحیح آینه داخلی و آینه‌های جانبی بیرونی، می‌توانید عقب خودرو را به طور صحیح ببینید. (← صفحه ۱۵۱، ۱۵۳)

هشدار 

- پیشگیری‌های زیر را مد نظر قرار دهید.
- عدم توجه به این موارد می‌تواند منجر به صدمات جسمی جدی و حتی مرگ گردد.
- از تنظیم صندلی راننده حین رانندگی خودداری نمایید.
- این کار می‌تواند منجر به از دست دادن کنترل خودرو شود.
- از قرار دادن بالشتک بین راننده یا سرنشین و پشتی صندلی خودداری نمایید.
- زیرا بالشتک از نشستن در موقعیت صحیح جلوگیری می‌کند و تاثیر گذاری کمربند ایمنی و پشت سری را کاهش می‌دهد.
- از قرار دادن اجسام زیر صندلی جلو خودداری نمایید.
- اجسام زیر صندلی‌های جلو می‌توانند در ریل‌های صندلی گیر کنند و از قفل شدن صندلی در محل صحیح جلوگیری می‌نمایند. این مسئله ممکن است منجر به رخ دادن تصادف و صدمه دیدن مکانیزم تنظیم صندلی گردد.
- حین رانندگی در مسیرهای طولانی، برای جلوگیری از خستگی، به طور مرتب استراحت نمایید.
- همچنین، اگر حین رانندگی احساس خستگی یا خواب‌آلودگی می‌کنید، به رانندگی ادامه ندهید و بلافاصله استراحت نمایید.
- حین تنظیم موقعیت صندلی مراقب باشید دیگر سرنشینان بر اثر حرکت صندلی، آسیب نبینند.
- حین تنظیم موقعیت صندلی، برای پیشگیری از صدمه دیدن، از قرار دادن دست‌ها در زیر یا نزدیک بخش‌های متحرک، خودداری نمایید. ممکن است انگشتان یا دست‌هایتان در مکانیزم صندلی گیر کنند.

کمربندهای ایمنی

پیش از رانندگی، مطمئن شوید تمامی سرنشینان کمربندهای ایمنی خود را به طور صحیح بسته‌اند.

استفاده صحیح از کمر بند ایمنی



- بخش روی شانه کمر بند را بکشید تا کاملاً بر روی شانه قرار گیرد. اما نباید کمر بند در تماس با گردن باشد یا از روی شانه بیافتد.
- بخش روی پای کمر بند را تا جای ممکن بر روی ران‌ها پایین بیاورید.
- موقعیت پشتی صندلی را تنظیم نمایید. صاف و کاملاً عقب بر روی صندلی بنشینید.
- از تاب دادن کمر بند ایمنی خودداری نمایید.

بستن و آزاد کردن کمر بند ایمنی



- ① برای بستن کمر بند ایمنی، زبانه قفل فلزی را در درون قفل فشار دهید تا صدای قفل شنیده شود.
- ② برای آزاد کردن کمر بند ایمنی، دکمه ضامن را فشار دهید.

تنظیم ارتفاع نگهدارنده بخش روی شانه کمربند ایمنی (صندلی های جلو)



① حین فشار دادن دکمه ضامن قفل، نگهدارنده بخش روی شانه کمربند ایمنی را حرکت دهید.

② نگهدارنده کمربند ایمنی را به سمت بالا فشار دهید.

تنظیم کننده ارتفاع را تا جاییکه لازم است به سمت بالا و پایین فشار دهید تا صدای کلیک شنیده شود.

پیش کشنده کمربند ایمنی (صندلی های جلو خودروهای مجهز به کیسه هوا)

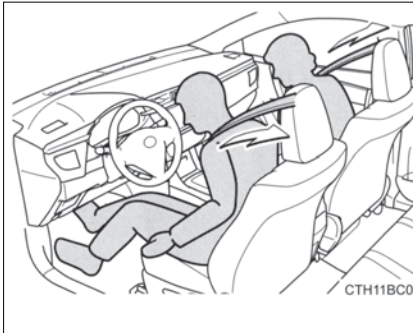

خودروهای فاقد کیسه هوا:

در صورت تصادفات شدید از قسمت جلوی خودرو، کمربندهای ایمنی پیش کشنده به سرعت با جمع کردن کمربند ایمنی، از سرنشینان محافظت می کنند.

پیش کشنده ها در صورت بروز تصادفات رو به جلوی ضعیف، تصادفات جانبی، تصادفات از بغل یا واژگون شدن خودرو، عمل نمی کنند.

خودروهای مجهز به کیسه هوای جانبی:

حین قرار گرفتن خودرو در معرض انواع خاصی از تصادفات رو به جلو یا بغل شدید، کمربندهای ایمنی پیش کشنده به سرعت از طریق جمع کردن کمربند ایمنی، از سرنشینان مراقبت می کنند.

پیش کشنده ها در صورت بروز تصادفات رو به جلوی ضعیف، تصادفات جانبی ضعیف، تصادفات از عقب یا واژگون شدن خودرو عمل نمی کنند.

■ جمع کننده قفل اضطراری (ELR)

جمع کننده، حین توقف ناگهانی یا برخورد، کمربند ایمنی را قفل می کند. همچنین در صورت خم شدن ناگهانی به جلو، قفل خواهد شد. حرکت آرام و راحت، منجر به آزاد شدن قفل اضطراری و پس از آن حرکت آزادانه شما خواهد گردید.

■ کاربرد کمربند ایمنی کودک

کمربندهای ایمنی خودرو برای استفاده بزرگسالان طراحی شده اند.

- تا زمانی که کودک به اندازه کافی بزرگ شود و بتواند از کمربند ایمنی خودرو استفاده کند، از صندلی کودک مناسب استفاده نمایید. (← صفحه ۵۲)
- زمانی که کودک برای استفاده از کمربند ایمنی خودرو به اندازه کافی بزرگ شده است، دستور العمل مرتبط با استفاده از کمربند ایمنی خودرو را دنبال نمایید. (← صفحه ۳۴)

■ تعویض کمربند ایمنی پس از فعال شدن پیش کشنده (صندلی های جلو خودروهای مجهز به کیسه های هوا)

اگر خودرو چند تصادف پی در پی داشته باشد، پیش کشنده ها در تصادف اول فعال می شوند، اما در تصادفات دوم یا بعدی فعال نخواهد شد.

■ قوانین مرتبط با کمربند ایمنی

اگر در کشوری مقیم هستید که در آنجا قوانین مربوط به کمربند ایمنی وجود دارد، لطفاً برای تعویض یا نصب کمربند ایمنی به نمایندگی های مجاز تویوتا مراجعه نمایید.

هشدار 

برای کاهش ریسک صدمات جسمی حین ترمز ناگهانی، دور زدن ناگهانی یا تصادف پیشگیری های زیر را در نظر بگیرید.
عدم توجه به موارد زیر می تواند منجر به صدمات جسمی جدی و یا حتی مرگ گردد.

■ استفاده از کمربند ایمنی

- از بسته بودن کمربند ایمنی تمام سرنشینان اطمینان حاصل نمایید.
- همیشه کمربند ایمنی خود را به طور صحیح ببندید.
- کمربند ایمنی فقط مخصوص یک نفر است. از کمربند ایمنی برای دو نفر با هم (مثلاً همراه با کودک) استفاده نکنید. تویوتا توصیه می کند کودکان در صندلی عقب بنشینند و همیشه از کمربند ایمنی و یا صندلی کودک مناسب استفاده کنند.
- برای نشستن در موقعیت مناسب، از خواباندن بیش از حد صندلی خودداری کنید. کمربند ایمنی زمانی بیشترین تاثیر را دارد که سرنشینان صاف و کاملاً عقب نشسته باشند.
- از رد کردن بخش روی شانه از زیر بازو خودداری نمایید.
- همیشه کمربند ایمنی را در وضعیت پایین و به صورت ایمن و مناسب در امتداد ران ها ببندید.

■ زنان باردار

برای استفاده از کمربند ایمنی به روش صحیح، توصیه های پزشکی را در نظر بگیرید. (← صفحه ۳۴)
زنان باردار باید همانند دیگر سرنشینان بخش روی پای کمربند ایمنی را تا جای ممکن پایین و روی ران ها ببندند. بخش روی شانه باید کاملاً روی شانه بوده و از تماس آن با بخش شکمی خودداری شود.
اگر کمربند ایمنی به نحو صحیح بسته نشده باشد، حین بروز ترمزهای ناگهانی یا تصادف نه تنها بانوان باردار، بلکه جنین نیز می تواند در معرض صدمات جسمی جدی و یا حتی مرگ قرار گیرد.

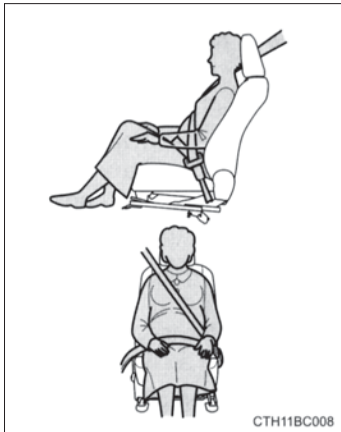

هشدار **افراد بیمار**

برای استفاده صحیح از کمربند ایمنی، توصیه‌های پزشک را در نظر بگیرید. (← صفحه ۳۴)

حین حضور کودکان در خودرو

از بازی کردن کودکان با کمربند ایمنی جلوگیری نمایید. اگر کمربند ایمنی دور گردن کودک بیچد، می‌تواند منجر به خفگی یا دیگر صدمات جسمی جدی و حتی مرگ گردد.

اگر این اتفاق افتاد و قفل کمربند باز نشد برای بریدن کمربند از چیچی استفاده کنید.

پیش‌کشنده‌های کمربند ایمنی (صندلی‌های جلوی خودروهای مجهز به کیسه هوا)

اگر پیش‌کشنده کمربند ایمنی فعال شده است، چراغ اخطار SRS روشن می‌شود. در این صورت، کمربند ایمنی مجدداً قابل استفاده نبوده و باید در نمایندگی مجاز تویوتا، تعویض شود.

تنظیم ارتفاع بخش روی شانه کمربند ایمنی (صندلی‌های جلو)

همیشه از قرارگیری بخش روی شانه در مرکز شانه سرنشین اطمینان حاصل نمایید. تسمه باید دور از گردن شما قرار گرفته، اما در عین حال از روی شانه نیافتد. عدم توجه به این مورد می‌تواند حین بروز تصادف، توقف ناگهانی یا گردش ناگهانی میزان حفاظت را کاهش دهد، منجر به صدمات جسمی جدی یا حتی مرگ گردد. (← صفحه ۳۵)

صدمه دیدن یا ساییدگی کمربند ایمنی

- برای جلوگیری از صدمه دیدن کمربند ایمنی، کمربند، قفل یا زبانه آن را لای درب قرار ندهید.
- سیستم کمربند ایمنی را به طور دوره‌ای بازرسی نمایید. به دنبال بریدگی، فرسودگی و قطعات شل شده بگردید. از کمربند ایمنی آسیب دیده تا زمانیکه آن را تعویض نکرده‌اید استفاده نکنید. کمربند ایمنی آسیب دیده نمی‌تواند از سرنشین در برابر صدمات جسمی جدی یا حتی مرگ جلوگیری کند.
- از بسته و قفل بودن کمربند و زبانه اطمینان حاصل نمایید، تاب نداشتن کمربند را کنترل نمایید.
- اگر کمربند ایمنی به نحو صحیح عمل نمی‌کند، بلافاصله با نمایندگی مجاز تویوتا تماس حاصل نمایید.
- در صورتی که خودرو تصادف جدی داشته است، حتی در صورت عدم مشاهده آسیب، مجموعه کمربند ایمنی شامل کمربندها را تعویض نمایید.
- اقدام به سوار کردن، پیاده کردن، تغییر، باز کردن یا دور انداختن کمربند ایمنی نکنید. تعمیرات لازم باید توسط نمایندگی مجاز تویوتا انجام شود، کار کردن نادرست با سیستم می‌تواند منجر به عملکرد غیر صحیح آن گردد.

سیستم محافظت تکمیلی - کیسه‌های هوا*

در صورت قرار گرفتن خودرو در معرض انواع خاصی از برخوردهای شدید که می‌تواند صدمات جسمی جدی را به سرنشینان وارد کند، کیسه‌های هوا باز می‌شود. این کیسه‌ها به همراه کمربندهای ایمنی عمل می‌کنند و احتمال صدمات جسمی یا مرگ سرنشینان را کاهش می‌دهند.

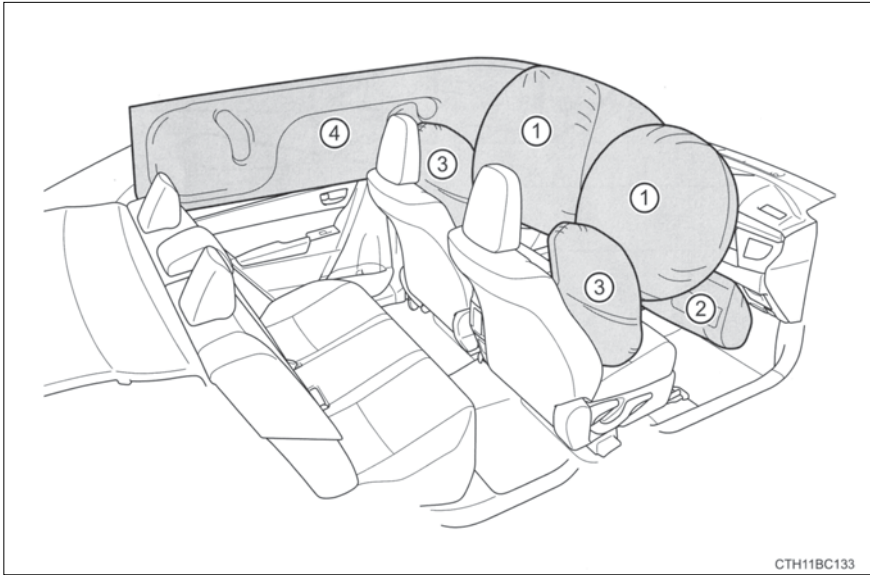

◆ کیسه‌های هوای جلو

- ① کیسه هوای راننده/ کیسه هوای سرنشین جلو
این کیسه‌ها می‌توانند از برخورد سر و سینه راننده و سرنشین جلو با قطعات داخلی خودرو جلوگیری کنند.
- ② کیسه هوای زانویی راننده (در صورت مجهز بودن)
می‌تواند از راننده محافظت کند.

◆ کیسه‌های هوایی جانبی و پرده‌ای

- ③ کیسه‌های هوای جانبی جلو (در صورت مجهز بودن)
می‌تواند از بالا تنه سرنشینان جلو محافظت کند.
- ④ کیسه‌های هوای پرده‌ای (در صورت مجهز بودن)
اصولاً می‌تواند از سرنشینان در دیگر صندلی‌ها محافظت کند.

* در صورت مجهز بودن

قطعات سیستم محافظت تکمیلی - SRS (کیسه هوا)

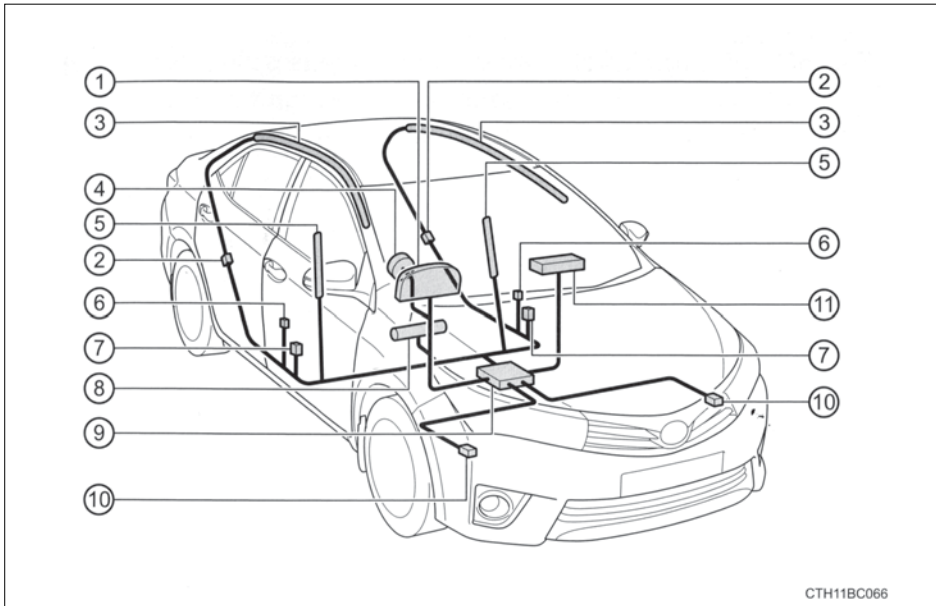

CTH11BC066

- | | | | |
|---|----|---------------------------|---|
| پیش کشنده‌های کمربند ایمنی و محدود کننده نیرو | 7 | چراغ اخطار SRS | 1 |
| کیسه هوای زانویی راننده | 8 | سنسورهای ضربه جانبی (عقب) | 2 |
| مجموعه سنسور کیسه هوا | 9 | کیسه های هوای پرده ای | 3 |
| سنسورهای ضربه جلو | 10 | کیسه هوای راننده | 4 |
| کیسه هوای سرنشین جلو | 11 | کیسه های هوای جانبی | 5 |
| | | سنسورهای ضربه جانبی (جلو) | 6 |

قطعات سیستم محافظت تکمیلی-SRS (کیسه هوا) در بالا نمایش داده شده‌اند. کیسه‌های هوا به وسیله مجموعه سنسور کیسه هوا کنترل می‌شود. با باز شدن کیسه هوا، واکنشی شیمیایی در باز کننده رخ می‌دهد که به سرعت کیسه‌ها را با گازی غیرسمی پر می‌کند و از حرکت سرنشینان جلوگیری می‌کند.

پیشگیری‌های مرتبط با کیسه هوا

- حین کار با کیسه‌های هوا پیشگیری‌های زیر را در نظر بگیرید.
- عدم توجه به موارد زیر ممکن است منجر به صدمات جسمی جدی و حتی مرگ گردد.
- راننده و تمام سرنشینان باید کمربند ایمنی خود را به نحو صحیح بسته باشند.
 - کیسه‌های هوا، تجهیزاتی است که عملکرد آن با کمربند ایمنی تکمیل می‌گردد.
 - کیسه‌های هوای راننده با نیروی قابل توجهی باز می‌شود و در صورتی که راننده خیلی نزدیک به کیسه هوا نشسته باشد، می‌تواند منجر به صدمات جسمی جدی یا حتی مرگ گردد.
 - از آنجا که محدوده خطر کیسه‌های هوای راننده در ابتدا در 75 - 50 mm (2-3 in) باز شدن می‌باشد، لذا نشستن در فاصله 10 in (250 mm) از کیسه‌های هوای راننده، شمارا در محدوده ایمن قرار می‌دهد. این فاصله از مرکز غربلیک فرمان تا قفسه سینه اندازه‌گیری شده است. اکنون اگر در فاصله کمتر از 10 in (250 mm) نشسته‌اید، می‌توانید به روش‌های زیر موقعیت خود را حین رانندگی عوض کنید:
 - صندلی را تا جای ممکن در حالی که به راحتی می‌توانید پدال‌ها را کنترل کنید، به عقب ببرید.
 - اندکی پشتی صندلی را بخوابانید.
 - با وجود اینکه طراحی خودروها متفاوت است، بسیاری از رانندگان حتی وقتی صندلی راننده را تا آخرین موقعیت جلو آورده‌اند می‌توانند فاصله 10 in (250 mm) خود را حفظ کنند، به سادگی پشتی صندلی را کمی بخوابانید. اگر خواباندن پشتی صندلی، دیدن جاده را برایتان سخت می‌کند، با استفاده از تشکچه‌ای سفت و غیر لغزنده خود را بالا آورده یا صندلی را بالا بیاورید در صورتی که صندلی خودرو دارای این عملکرد باشد.
 - اگر غربلیک فرمان قابل تنظیم است، آن را به سمت پایین کج کنید. با این حرکت، کیسه هوا به جای سر و گردن، روبروی سینه شما قرار می‌گیرد.
 - صندلی را باید به نحو توضیحی در بالا تنظیم کنید، در عین حال باید بتوانید پدال‌های پای و غربلیک فرمان را به خوبی کنترل نمایید، و دید خوبی از جلو داشبورد داشته باشید.
 - کیسه‌های سرنشین جلو نیز با نیروی قابل توجهی باز می‌شود و اگر سرنشین جلو خیلی نزدیک به کیسه هوا بنشینید می‌تواند منجر به صدمات جسمی جدی یا حتی مرگ گردد. صندلی سرنشین جلو را تا جای ممکن از کیسه هوا دور کنید، پشتی صندلی را تنظیم نمایید تا سرنشین جلو صاف بنشیند.
 - نشستن یا قرار گرفتن ناصحیح صندلی کودک و نوزاد ممکن است در زمان باز شدن کیسه هوا منجر به صدمات شدید جسمی یا حتی مرگ گردد. کودک یا نوزادی که برای استفاده از کمربند ایمنی خیلی کوچک است، باید توسط صندلی کودک به خوبی محافظت شود. تویوتا بشدت توصیه می‌کند که تمام کودکان و نوزادان در صندلی عقب خودرو نشسته و از صندلی کودک مناسب استفاده نمایند. صندلی‌های عقب برای کودکان و نوزادان بسیار ایمن‌تر از صندلی‌های جلو هستند. (صفحه ۵۲)

هشدار 

■ پیشگیری‌های مرتبط با کیسه هوا



- از نشستن بر روی لبه صندلی یا تکیه دادن به جلو داشبورد خودداری نمایید.



- از ایستادن کودکان در جلوی کیسه هوای سرنشین جلو، یا نشستن در آغوش سرنشینان جلو جلوگیری نمایید.
- به سرنشینان صندلی جلو اجازه ندهید چیزی را بر روی زانوانشان قرار دهند.



- خودروهای مجهز به کیسه‌های هوای جانبی: از تکیه دادن به درب جلو خودداری نمایید.
- خودروهای مجهز به کیسه‌های هوای پرده‌ای: از تکیه دادن به درب، ریل سقف یا ستون‌های جلو، جانبی و عقب خودداری نمایید.



- خودروهای مجهز به کیسه‌های هوای جانبی: اجازه ندهید کسی روی صندلی سرنشینان رو به درب زانو بزند یا سر و یا دستانش را از خودرو بیرون ببرد.

پیشگیری‌های مرتبط با کیسه هوا

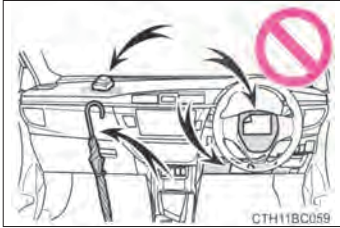

● خودروهای فاقد کیسه هوای زانویی راننده: از اتصال یا تکیه دادن اجسام به محدوده داشبورد یا پد غریبک فرمان خودداری نمایید. حین باز شدن کیسه هوای راننده و سرنشین جلو این اجسام به اطراف پرتاب خواهند شد.

خودروهای مجهز به کیسه هوای زانویی راننده: از اتصال یا تکیه دادن اجسام به محدوده داشبورد، پد غریبک فرمان یا بخش پایینی جلو داشبورد خودداری نمایید.

این اجسام حین باز شدن کیسه هوای راننده و سرنشین جلو و کیسه هوای زانویی راننده به اطراف پرتاب خواهند شد.

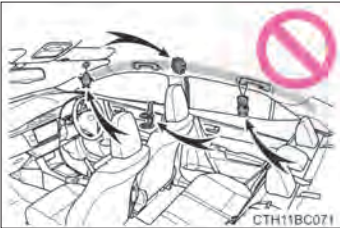

● خودروهای مجهز به کیسه‌های هوای جانبی: از اتصال اجسام به محدوده درب، شیشه جلو، شیشه‌های جانبی خودداری نمایید.

● خودروهای مجهز به کیسه‌های هوای پرده‌ای: از اتصال اجسام به محدوده درب، شیشه جلو، شیشه‌های جانبی، ستون‌های جلو یا عقب، ریل جانبی سقف و دستگیره جانبی خودداری نمایید.

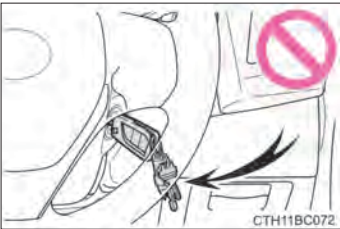

● خودروهای فاقد سیستم ورود و استارت هوشمند و دارای کیسه هوای زانویی راننده: از اتصال اجسام سنگین، نوک تیز و سفت همانند کلید و متعلقات به سوئیچ خودداری نمایید. این اجسام ممکن است از باز شدن کیسه هوای زانویی جلوگیری کنند یا با نیروی زیاد به محدوده صندلی راننده پرتاب شوند و در نتیجه منجر به خطر شوند.



هشدار

■ پیشگیری‌های مرتبط با کیسه‌های هوا

- خودروهای مجهز به کیسه هوای زانویی راننده: اگر پوشش وینیلی (پلاستیکی) در محدوده باز شدن کیسه هوای زانویی راننده قرار داده شده است، از برداشتن آن مطمئن شوید.
- خودروهای مجهز به کیسه‌های هوای جانبی: از متعلقات صندلی که محل باز شدن کیسه‌های هوا را می‌پوشانند استفاده نکنید؛ چرا که با باز شدن کیسه هوا تداخل می‌کند. اینگونه تجهیزات از باز شدن صحیح کیسه هوای جانبی جلوگیری می‌کنند، سیستم را غیر فعال کرده یا منجر به باز شدن تصادفی کیسه هوا شده و در نتیجه به صدمات جسمی جدی یا حتی مرگ منتهی می‌گردند.
- از ضربه زدن یا وارد آوردن نیرو شدید به محدوده قطعات کیسه هوا خودداری نمایید.
- این کار منجر به نقص فنی کیسه هوا می‌گردد.
- از دست زدن به قطعات کیسه هوا بلافاصله پس از باز شدن کیسه هوا، خودداری نمایید، چرا که بسیار داغ هستند.
- در صورتی که پس از باز شدن کیسه هوا نفس کشیدن سخت است، درب‌ها یا پنجره‌ها را باز کنید تا هوای تازه وارد خودرو شود یا خودرو را در صورت ایمن بودن ترک کنید و هر گونه مواد باقی مانده روی پوست را بشویید تا منجر به ناراحتی پوستی نگردد.
- خودروهای فاقد کیسه‌های هوای پرده‌ای: اگر محدوده قرارگیری کیسه‌های هوا، همانند پد غربیلک فرمان صدمه دیده یا ترک خورده‌اند، آن قطعات را در نمایندگی مجاز تویوتا تعویض نمایید.
- خودروهای مجهز به کیسه‌های هوای پرده‌ای: اگر محدوده محل قرارگیری کیسه هوا، همانند پد غربیلک فرمان، روکش ستون‌های جلو و عقب صدمه دیده یا ترک خورده است، آن را در نمایندگی مجاز تویوتا تعویض نمایید.



هشدار

■ پیشگیری‌های مرتبط با تغییر و اسقاط قطعات سیستم محافظت تکمیلی-SRS (کیسه هوا)

از اسقاط نمودن خودرو یا انجام هر کدام از تغییرات زیر بدون مشاوره با نمایندگی مجاز تویوتا خودداری نمایید. کیسه‌های هوا ممکن است دچار عیب گردند. یا به طور تصادفی باز شوند و منجر به صدمات جسمی جدی یا حتی مرگ گردند.

- نصب، پیاده کردن، جداکردن قطعات و تعمیر کیسه‌های هوا
- تعمیر، دستکاری، پیاده یا تعویض کردن غربیلک فرمان، جلو داشبورد، داشبورد، صندلی‌ها، روکش صندلی جلو، ستون‌های جلو، جانبی و عقب یا ریل‌های جانبی سقف
- تعمیر یا دستکاری، گلگیر جلو، سپر جلو، یا بخش‌های جانبی اتاق
- سوار کردن گارد محافظ (انواع گارد)، برف‌روب و وینچ
- تغییر سیستم تعلیق خودرو
- نصب تجهیزات جانبی الکترونیکی همانند رادیو دو موج (فرستنده RF) یا پخش کننده CD
- دستکاری خودرو برای فرد دارای معلولیت جسمی

■ در صورت باز شدن کیسه‌های هوا

- در صورت تماس با کیسه‌های هوای در حال باز شدن، کبودی و اندکی خراشیدگی بر روی پوست رخ خواهد داد.
- صدای بلند شنیده شده و پودر سفیدی پخش خواهد شد.
- خودروهای فاقد کیسه‌های هوای پرده‌ای: قطعات مازول کیسه هوا (تویی غربلیک فرمان، پوشش کیسه هوا و بادکننده) همچنین صندلی‌های جلو ممکن است تا دقایقی طولانی داغ باشند. خود کیسه هوا نیز داغ خواهد بود.
- خودروهای مجهز به کیسه‌های هوای پرده‌ای: قطعات مازول کیسه هوا (تویی غربلیک فرمان، روکش کیسه هوا و بادکننده) همچنین صندلی‌های جلو، ممکن است تا دقایقی طولانی داغ باشند. خود کیسه‌های هوا نیز ممکن است داغ شوند.
- شیشه جلو ممکن است ترک بردارد.

■ شرایط باز شدن کیسه هوا (کیسه‌های هوای جلو)

- کیسه‌های هوای جلو در صورت بروز تصادفی با نیروی بیش‌تر از سطح آستانه تنظیم شده (سطح نیروی معادل با تصادفی رو به جلو با سرعت حدود (12-18 mph) (30-20 km/h) در دوار ثابتی که حرکت نکند تا تغییر شکل ندهد) باز می‌شود.
- با این وجود، زمان باز شدن می‌تواند در شرایط زیر بسیار بالاتر باشد:
- اگر خودرو با جسمی همانند خودروی پارک شده یا میله پایه تابلو که می‌تواند بر اثر ضربه جابه‌جا شود یا تغییر شکل پیدا کند برخورد نماید.
- اگر خودرو در تصادف روبه‌پایین همانند تصادفی که جلوی خودرو به زیر خودروی دیگر رود یا زیر کفی کامیون رود، درگیر شود.
- بسته به نوع تصادف، ممکن است، فقط پیش‌کشنده‌های کمربند ایمنی عمل کند.

■ شرایط باز شدن کیسه‌های هوا (کیسه‌های هوای جانبی و پرده‌ای [در صورت مجهز بودن])

- کیسه‌های هوای جانبی یا پرده‌ای در صورتی که تصادف از سطح آستانه بگذرد باز می‌شوند، (سطح آستانه نیرویی معادل با نیروی برخورد تولید شده حدود [3300lb] [1500kg] است.) در صورت تصادف خودرو از سمت جانبی که ستون خودرو قرار دارد با سرعت حداکثر ۲۰-۳۰ کیلومتر بر ساعت برخورد کند.
- کیسه‌های هوای پرده‌ای ممکن است در تصادفات رو به جلو شدید نیز باز شوند.

■ شرایطی به غیر از تصادف که تحت آن کیسه هوا باز می شود.

کیسه های هوای جلو و کیسه های هوای پرده ای ممکن است بر اثر ضربه شدید به زیر خودرو باز شوند. برخی مثال ها در تصویر زیر نمایش داده شدند.

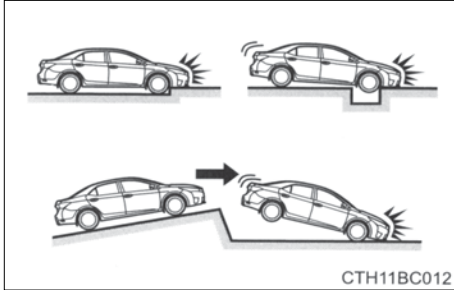

- برخورد با جوی، لبه پیاده رو یا سطح سخت
- افتادن داخل گودالی عمیق یا پریدن از روی آن
- افتادن یا زمین خوردن شدید

■ انواع تصادفاتی که منجر به باز شدن کیسه های هوا (کیسه های هوای جلو) نمی گردند.

کیسه های هوای جلو به طور معمول در صورت درگیر شدن خودرو در تصادف جانبی یا از عقب، واژگون شدن خودرو یا تصادف رو به جلو با سرعت کم باز نمی شوند. اما هرگاه تصادفی از هر نوع که منجر به کاهش سرعت رو به جلو خودرو به مقدار کافی شود، ممکن است کیسه های هوای جلو باز شوند.

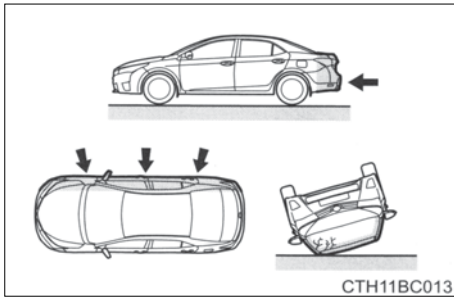

- تصادف از جوانب
- تصادف از عقب
- واژگون شدن خودرو

■ انواع تصادفی که منجر به باز شدن کیسه های هوای جانبی و پرده ای (در صورت مجهز بودن) نمی گردد. کیسه های هوای جانبی و پرده ای ممکن است در صورت قرار گرفتن خودرو در معرض تصادفی از جانب با زاویه خاص یا تصادف از جانب به بدنه خودرو بجز اتاق سرنشینان باز نشوند.

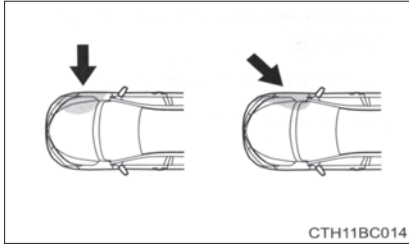

- تصادف از جانب به بدنه خودرو به جایی غیر از اتاق سرنشینان
- تصادف از جانب با زاویه

به طور کلی اگر خودرو در تصادفی از جلو یا عقب درگیر شود، واژگون شود، یا در تصادفی از جانب با سرعت کم مواجه شود، کیسه های هوای جانبی باز نمی شوند.

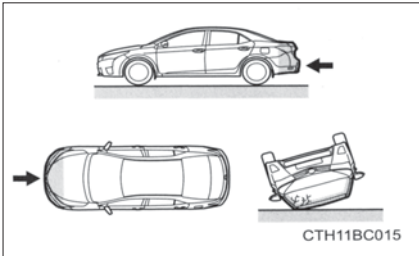

- تصادف از جلو
- تصادف از عقب
- واژگون شدن خودرو

به طور کلی در صورت درگیر شدن خودرو در تصادف از عقب، واژگون شدن یا درگیر شدن در تصادفی از جانب با سرعت کم یا تصادفی رو به جلو با سرعت کم، کیسه های هوای پرده ای باز نمی شود.

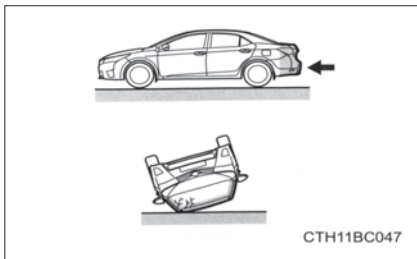

- تصادف از عقب
- واژگون شدن خودرو

■ چه زمانی به نمایندگی مجاز تویوتا مراجعه نمایید.

در موارد زیر، خودرو به بازرسی و/یا تعمیر نیاز دارد. در اولین فرصت ممکن، با نمایندگی مجاز تویوتا تماس حاصل نمایید.

- هرگونه باز شدن کیسه‌های هوا

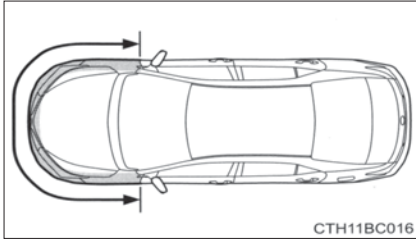

- جلوی خودرو صدمه دیده یا تغییر شکل یافته است، یا در تصادفی که برای باز شدن کیسه‌های هوای جلو به اندازه کافی شدید نبوده، درگیر شود.

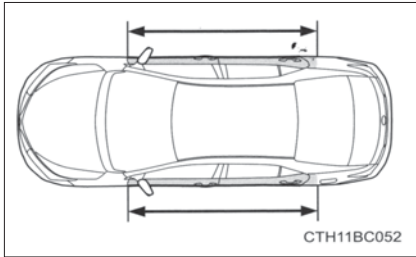

- بخشی از درب یا محدوده اطراف آن صدمه دیده یا تغییر شکل یافته، یا خودرو در تصادفی که برای باز شدن کیسه‌های هوای جانبی و پرده‌ای به اندازه کافی شدید نبوده، درگیر شده است.

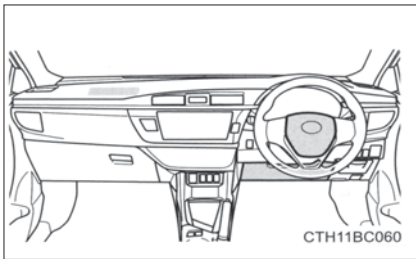

- خودرو فاقد کیسه هوای زانویی راننده: بخش پد غربلیک فرمان یا جلو داشبورد در نزدیکی کیسه هوای سرنشین جلو خراشیده شده، ترک خورده یا به نحو دیگری صدمه دیده است.

خودروهای مجهز به کیسه هوای زانویی راننده: بخش پد غربلیک فرمان یا جلو داشبورد در نزدیکی کیسه هوای سرنشین جلو خراشیده شده، ترک خورده یا به نحو دیگری صدمه دیده است.

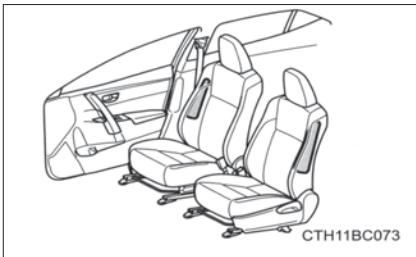

- خودروهای مجهز به کیسه‌های هوای جانبی: سطح صندلی‌های مجهز به کیسه هوای جانبی خراشیده شده، ترک خورده یا به نحو دیگری صدمه دیده است.

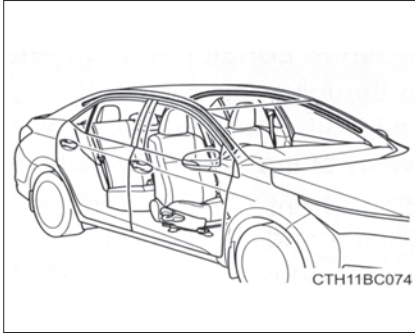

● خودروهای مجهز به کیسه‌های هوای پرده‌ای: بخشی از ستون‌های جلو، ستون عقب، پوشش ریل‌های جانبی سقف شامل کیسه‌های هوای پرده‌ای خراشیده شده، ترک خورده یا به نحو دیگری صدمه دیده است.

اطلاعات ایمنی برای کودکان

حین حضور کودکان در خودرو، پیشگیری های زیر را مد نظر قرار دهید. تا زمانی که کودک برای استفاده از کمربند ایمنی خودرو به اندازه کافی بزرگ شود، از سیستم صندلی کودک استفاده نمایید.

- توصیه می شود برای جلوگیری از تماس اتفاقی با دسته دنده، دسته برف پاک کن و غیره، کودکان در صندلی عقب بنشینند.
- برای جلوگیری از باز شدن درب های عقب توسط کودکان حین رانندگی یا کارکردن کودکان با شیشه بالابرها، قفل کودک درب عقب یا قفل شیشه بالابرها را فعال نمایید.
- اجازه ندهید کودکان با تجهیزات کار کنند، چرا که ممکن است اعضاء بدن آنها بین شیشه بالابرها، درب موتور، درب صندوق عقب، صندلی ها و غیره گیر کند.

 هشدار

هرگز کودکان را بدون همراه در خودرو تنها نگذارید و هرگز اجازه ندهید کودکان سوئیچ را بردارند و از آن استفاده کنند. کودکان ممکن است خودرو را استارت بزنند یا دسته دنده را از حالت خلاص N خارج نمایند. ممکن است کودکان حین بازی کردن با عملکردهایی نظیر شیشه بالابرها یا دیگر عملکردها به خود صدمه بزنند. علاوه بر این، گرمای جمع شده یا سرمای شدید درون خودرو می تواند برای کودکان مهلک باشد.

صندلی کودک

تویوتا بشدت استفاده از سیستم‌های حفاظتی از کودکان را توصیه می‌کند.

نکاتی برای به خاطر سپردن

- مطالعات نشان می‌دهد که نصب صندلی کودک بر روی صندلی عقب بسیار ایمن‌تر از نصب آن بر روی صندلی جلو است.
- از صندلی کودک مناسب سن و اندازه کودک و خودروی خود استفاده نمایید.
- برای اطلاع از جزئیات نصب، دستورالعمل صندلی کودک را مطالعه نمایید.
- دستورالعمل‌های کلی نصب در این کتابچه آورده شده است (← صفحه ۶۰)
- اگر قوانین خاصی برای نصب صندلی کودک در کشوری که مقیم هستید وجود دارد، برای نصب صندلی کودک، با نمایندگی مجاز تویوتا تماس حاصل نمایید.
- تویوتا توصیه می‌کند که از صندلی کودک دارای استاندارد ECE NO.44 استفاده نمایید.

انواع صندلی های کودک

صندلی کودک بر اساس استاندارد ECE NO.44 به پنج دسته طبقه بندی می شود:

گروه ۰ : تا 44kg (22 lb) (۰ تا ۹ ماه)

گروه ۰+ : تا 13kg (28 lb) (تا ۲ سال)

گروه I : 18 kg (20 تا 39 lb) تا ۹ ماه - ۴ سال)

گروه II : 25 kg (34 تا 55 lb) تا ۴ سال - ۷ سال)

گروه III : 36 kg (49 تا 79 lb) تا ۶ سال - ۱۲ سال)

در این کتابچه راهنما ۳ نوع صندلی کودک رایج قابل نصب با کمربند ایمنی توضیح داده شده است.

◀ صندلی نوزاد

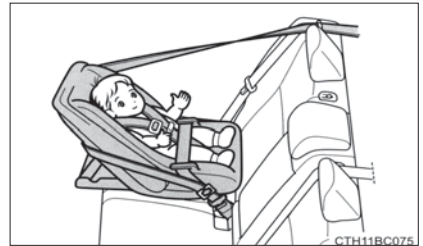

همانند گروه ۰ و ۰+ استاندارد ECE NO. 44

◀ صندلی کودک (صندلی قابل تبدیل)



همانند گروه ۰+ و I استاندارد ECE NO. 44

◀ صندلی نوجوان (صندلی کمکی)



همانند گروه II و III استاندارد ECE NO. 44

مناسب بودن صندلی کودک برای موقعیت‌های مختلف

اطلاعات تهیه شده در این جدول نشان‌دهنده مناسب بودن صندلی کودک برای موقعیت‌های مختلف نشستن است.

صندلی عقب		صندلی سرنشین جلو	موقعیت نشستن
وسط	بیرونی		گروه وزنی
U	U	x هرگز قرار ندهید	0 تا 10kg (22lb) (تا ۹ ماه)
U	U	x هرگز قرار ندهید	0+ تا 13kg (28lb) (تا ۲ سال)
U*2	U*2	صندلی رو به عقب x هرگز قرار ندهید.	I 9 تا 18kg (20 تا 39lb) (۹ سال - ۴ ماه)
		صندلی رو به جلو - UF*1	
U*2	U*2	UF*1	II و III 15 تا 36 kg (34 تا 79 lb) (۴ - ۱۲ سال)

شرح حروف اختصاری درون جدول:

U: مناسب برای صندلی‌های کودک گروه "عمومی" تایید شده برای استفاده در این گروه وزنی

UF: مناسب برای صندلی‌های کودک رو به جلو گروه "عمومی" تایید شده برای استفاده در این گروه وزنی

X: نامناسب برای موقعیت صندلی در این گروه وزنی

*1: پشته صندلی جلو را در حالت عمودی تنظیم نمایید. صندلی جلو را تا انتها عقب ببرید.

اگر پشت سری با صندلی کودک تداخل دارد و پشت سری قابل پیاده شدن است، پشت سری را پیاده کنید.

اگر ارتفاع صندلی سرنشین قابل تنظیم است، باید آن را در بالاترین موقعیت تنظیم نمایید.

*2: اگر پشت سری در صندلی کودک تداخل ایجاد می‌کند و پشت سری قابل پیاده شدن است، پشت سری را در بیاورید.

ممکن است صندلی کودک ذکر شده در این جدول، خارج از محدوده اتحادیه اروپا موجود نباشد.

صندلی‌های کودک بجز موارد ذکر شده در جدول را می‌توان استفاده نمود، اما قابل استفاده بودن و مناسب بودن

صندلی‌ها باید با دقت فراوان با کارخانه سازنده صندلی کودک و فروشنده صندلی کنترل شود.

مناسب بودن صندلی کودک برای موقعیت‌های مختلف (دارای قلاب‌های سخت ISOFIX)

اطلاعات تهیه شده در جدول زیر مناسب بودن صندلی کودک شما برای موقعیت‌های مختلف در خودرو را نشان می‌دهد.

موقعیت ISOFIX خودرو	ایزوفیکس	کلاس اندازه	گروه وزنی
صندلی های کناری عقب			
X	ISO/L1	F	سبب حمل نوزاد
X	ISO/L2	G	
X	ISO/R1	E	0 تا 10kg (22lb) (تا ۹ ماه)
X	ISO/R1	E	0 ⁺ تا 13kg (۲۸lb) (تا ۲ سال)
X	ISO/R2	D	
X	ISO/R3	C	
X	ISO/R2	D	I 9 تا 18kg (20 تا 39lb) (سال 4 - 9)
X	ISO/R3	C	
IUF*	ISO/F2	B	
IUF*	ISO/F2X	B1	
IUF*	ISO/F3	A	

شرح حروف اختصاری درون جدول:

IUF: مناسب برای ایزوفیکس صندلی کودک رو به جلو در گروه عمومی تأیید شده برای استفاده در این گروه وزنی
 X: موقعیت ایزوفیکس برای نصب صندلی کودک ایزوفیکس در این گروه وزنی و/یا کلاس اندازه مناسب نیست.

*: اگر پشت سری در نصب صندلی کودک تداخل ایجاد می کند و پشت سری قابل پیاده شدن است، آن را پیاده کنید.

حین استفاده از صندلی عقب سمت چپ برای نصب صندلی کودک، در صندلی وسط ننشینید.
 صندلی های کودک ذکر شده در جدول ممکن است خارج از محدوده ی اروپا در دسترس نباشد.
 صندلی های کودک بجز موارد اشاره شده در این جدول قابل استفاده هستند، اما مناسب بودن آن باید با دقت با کارخانه سازنده صندلی و فروشنده آن کنترل شود.

■ حین نصب صندلی کودک روی صندلی جلو

زمانی که مجبور به استفاده از صندلی کودک روی صندلی جلو هستید، موارد زیر را تنظیم نمایید:

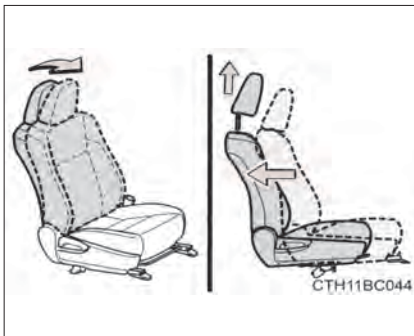

- پشتی صندلی را در موقعیت کاملاً عمودی قرار دهید.
- اگر پشت سری با صندلی کودک تداخل دارد، آن را پیاده کنید.
- صندلی را تا جای ممکن به عقب حرکت دهید.

■ انتخاب صندلی کودک مناسب

- تا زمانی که کودک برای استفاده از کمربند ایمنی به اندازه کافی بزرگ شود، از صندلی کودک مناسب استفاده نمایید.
- اگر کودک برای استفاده از صندلی کودک خیلی بزرگ است، کودک را بر روی صندلی عقب نشاند و از کمربند ایمنی خودرو استفاده نمایید (← صفحه ۳۴)



■ استفاده از صندلی کودک

استفاده از صندلی کودک نامناسب برای خودرو، نمی‌تواند به طور صحیح از کودک یا نوزاد محافظت کند. (در صورت ترمزگیری ناگهانی یا تصادف) این حالت می‌تواند منجر به صدمات جسمی جدی یا حتی مرگ گردد.

■ پیشگیری‌های مرتبط با صندلی کودک

- برای محافظت مناسب از کودک در تصادفات اتومبیل و توقف‌های ناگهانی، باید با استفاده از کمربند ایمنی یا صندلی کودک بسته به سن و اندازه کودک از کودک محافظت شود. در آغوش گرفتن کودک جایگزینی برای صندلی کودک نیست. در صورت بروز تصادف، ممکن است کودک به شیشه جلو برخورد کند یا بین شما و بخش‌های پوشش داخلی خودرو قرار گیرد.
- تویوتا بشدت استفاده از صندلی کودک مناسب برای اندازه و سن کودک و همچنین نصب آن در صندلی عقب را توصیه می‌کند. بر اساس آمار تصادفات، زمانی که صندلی کودک بدرستی روی صندلی عقب نصب شده باشد نسبت به صندلی جلو ایمن‌تر است.
- هرگز صندلی کودک رو به عقب را روی صندلی جلو نصب نکنید. اگر صندلی کودک رو به عقب روی صندلی جلو نصب شود، در صورت بروز تصادف، نیروی باز شدن سریع کیسه هوای سرنشین جلو می‌تواند منجر به صدمات جسمی جدی یا حتماً مرگ کودک گردد.
- فقط وقتی ناچار هستید، صندلی کودک رو به جلو را روی صندلی سرنشین جلو نصب نمایید. پشتی صندلی را تا جای ممکن در حالت عمودی قرار دهید و همیشه صندلی را تا جای ممکن عقب ببرید چرا که کیسه هوای سرنشین جلو با سرعت و نیروی قابل توجهی باز می‌شود در غیر اینصورت ممکن است کودک دچار صدمات جسمی جدی و یا حتی مرگ گردد.



■ پیشگیری‌های مرتبط با صندلی کودک

- خودروهای فاقد کیسه‌های هوای پرده‌ای: حتی زمانی که کودک در صندلی کودک نشسته است اجازه ندهید کودک سر یا هر عضو دیگری از بدنش را به درب یا محدوده‌ای از صندلی که کیسه هوا در آن باز می‌شود، تکیه دهد، اگر کیسه‌های هوای جانبی باز شوند، ضربه آن‌ها می‌تواند منجر به صدمات جسمی جدی یا حتی مرگ کودک گردد.
- خودروهای مجهز به کیسه‌های هوای پرده‌ای: اجازه ندهید کودک سر یا هر عضو دیگری از بدنش را به درب یا محدوده صندلی، ستون‌های جلو و عقب یا ریل‌های جانبی سقف که در آنجا کیسه‌های هوای جانبی و کیسه‌های هوای پرده‌ای باز می‌شود، تکیه دهد. باز شدن کیسه‌های پرده‌ای و جانبی بسیار خطرناک است و می‌تواند منجر به صدمات جدی یا مرگ گردد.
- اطمینان حاصل کنید که همه‌ی دستورالعمل‌های نصب صندلی کودک که توسط کارخانه تهیه شده را اجرا کرده‌اید و سیستم به درستی محافظت می‌شود و صندلی به نحو صحیح محکم و ایمن شده است. اگر صندلی کودک به نحو صحیح محکم نشده باشد، در صورت ترمز ناگهانی یا تصادف، می‌تواند منجر به صدمات جسمی جدی یا حتی مرگ کودک گردد.

■ حین حضور کودکان در خودرو

اجازه ندهید کودکان با کمربند ایمنی بازی کنند. اگر کمربند ایمنی به دور گردن کودک بپیچد، منجر به خفگی یا دیگر صدمات جسمی جدی کودک و حتی مرگ وی می‌گردد. در صورت بروز این اتفاق و عدم باز شدن قفل کمربند، از قیچی برای بریدن کمربند ایمنی استفاده نمایید.

■ حین عدم استفاده از صندلی کودک

- حتی اگر صندلی کودک استفاده نمی‌شود، آن را محکم بر روی صندلی سفت کنید. از قرار دادن صندلی کودک به صورت قفل نشده در اتاق خودرو، خودداری نمایید.
- در صورت عدم استفاده از صندلی کودک، آن را پیاده کرده و در صندوق عقب قرار دهید. اگر حین سوار کردن صندلی کودک پشت سری را پیاده کرده‌اید، همیشه پیش از رانندگی مجدداً آن را سوار کنید. در نتیجه از صدمه دیدن سرنشینان حین بروز تصادف یا ترمز ناگهانی جلوگیری می‌شود.

نصب صندلی کودک

دستورالعمل‌های کارخانه صندلی کودک را دنبال نمایید. صندلی کودک را با استفاده از کمربند ایمنی یا قلاب‌های سخت ایزوفیکس محکم کنید. حین نصب صندلی کودک کمربندهای بالایی را متصل نمایید.

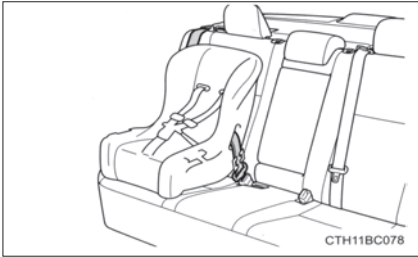

کمربندهای ایمنی (کمربند ELR به بست قفل احتیاج دارد)

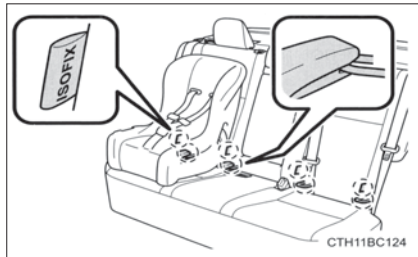

قلاب‌های سخت ایزوفیکس ISOFIX (صندلی کودک دارای ایزوفیکس) (در صورت مجهز بودن)

قلاب‌های پایینی برای صندلی‌های کناری عقب فراهم شده است. (برچسب‌ها نشان‌دهنده موقعیت قلاب‌های متصل به صندلی‌ها هستند).

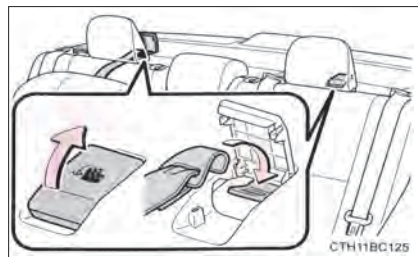

پایه‌های قلاب (برای کمربندهای بالایی) (در صورت مجهز بودن)

پایه‌های قلاب برای صندلی‌های کناری عقب فراهم‌شده‌اند.

نصب صندلی کودک با استفاده از کمربند ایمنی

■ صندلی نوزاد روبه عقب / صندلی کودک (صندلی قابل تبدیل)

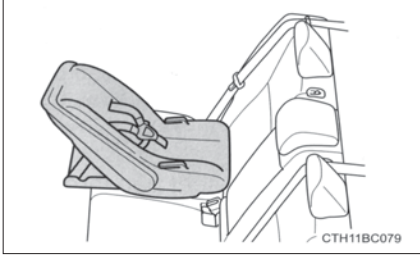

1] صندلی کودک را به نحوی روی صندلی عقب قرار دهید که رو به عقب خودرو باشد.

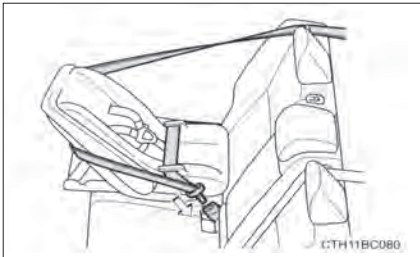

2] کمربند ایمنی را از درون صندلی کودک عبور دهید و زبانه را در قفل جا بزنید. مطمئن شوید که کمربند تاب ندارد.

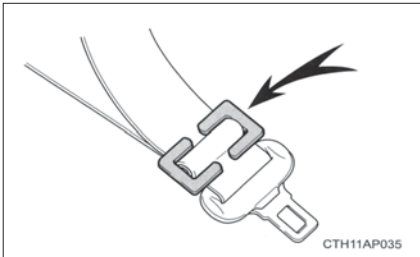

3] از طریق رد کردن بست قفل از کمربند روی پا و شانه، بست قفل را در نزدیکی زبانه از روی دو بخش روی شانه و روی پای کمربند سوار کنید. کمربند را مجدداً قفل نمایید. اگر کمربند دارای هر گونه شل شدگی است، زبانه را آزاد کنید و بست قفل را مجدداً جا بزنید.

پس از نصب صندلی کودک، آن را به عقب و جلو بکشید تا از نصب ایمن صندلی اطمینان حاصل نمایید.

■ صندلی کودک رو به جلو (صندلی قابل تبدیل)



1 صندلی کودک را رو به جلو بر روی صندلی خودرو قرار دهید.

اگر صندلی کودک با پشت سری تداخل دارد و به طور صحیح نصب نمی‌شود صندلی را پس از پیاده کردن پشت سری، نصب نمایید.
(← صفحه ۱۴۷)



2 کمربند ایمنی را از درون صندلی کودک عبور دهید و زبانه را در قفل جا بزنید. مطمئن شوید که کمربند ایمنی تاب ندارد.

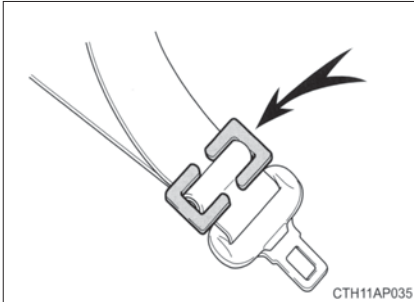

3 از طریق رد کردن بست قفل از کمربند روی پا و شانه، بست قفل را در نزدیکی زبانه روی کمربند شانه و روی پا سوار کنید. کمربند را مجدداً قفل نمایید. اگر کمربند دارای هرگونه شل شدگی است، زبانه را آزاد کنید و بست قفل را مجدداً جا بزنید.

پس از نصب صندلی کودک، آن را به عقب و جلو بکشید و از نصب ایمن آن اطمینان حاصل نمایید.

■ صندلی نوجوان (صندلی کمکی)

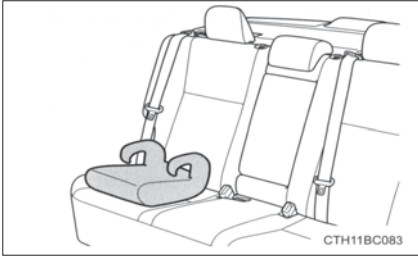

1 صندلی کودک را روی صندلی خودرو و رو به جلو قرار دهید.



2 کودک را بر روی صندلی کودک بنشانید. بر اساس دستورالعمل سازنده، کمربند ایمنی را از درون صندلی عبور دهید و زبانه را درون قفل جا بزنید. مطمئن شوید که کمربند تاب نخورده باشد.

قرارگیری صحیح کمربند را روی شانه و دقیقاً روی پای کودک کنترل نمایید.
(← صفحه ۳۴)

پیاده کردن صندلی کودک سوار شده با استفاده از کمربند ایمنی

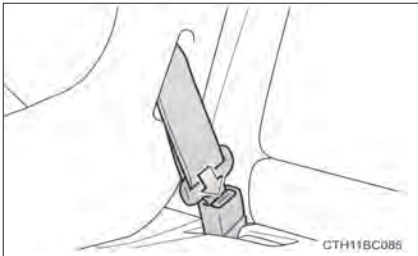

دکمه ضامن زبانه قفل را فشار دهید و کمربند را به طور کامل جمع کنید.

سوار کردن صندلی کودک با استفاده از قفل ISOFIX (در صورت مجهز بودن)

1 فاصله بین تشک و پشتی صندلی را مقداری افزایش دهید.

2 قفل‌ها را در قلاب‌های تعبیه‌شده جا بزنید. (ایزوفیکس)

اگر صندلی کودک دارای قلاب در قسمت بالا است باید در گیره ایزوفیکس قفل شود.

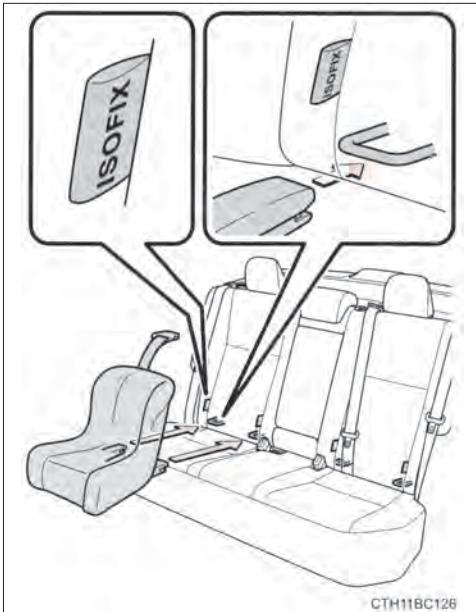

صندلی کودک دارای کمر بند بالایی (در صورت مجهز بودن)



1 صندوق کودک را با استفاده از کمر بند ایمنی یا قلاب‌های ایزوفیکس محکم نمایید.

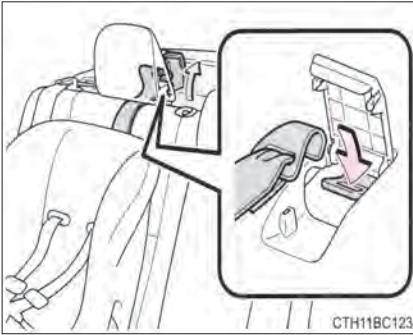

2 درپوش روی قلاب را باز کنید. پشت سری را بالا بکشید (← صفحه ۱۴۷) و کمر بند را از بین پایه‌های پشت سری رد کنید. قلاب را درون پایه جا زده و کمر بند بالایی را سفت کنید. سپس پشت سری را به پایین فشار دهید.

مطمئن شوید که کمر بند بالایی محکم درگیر شده است.

■ حین سوار کردن صندلی کودک

باید از بست قفل برای سوار کردن صندلی کودک استفاده نمایید. برای نصب صندلی، دستورالعمل کارخانه سازنده را دنبال کنید. اگر صندلی بست قفل ندارد، می‌توانید قطعه زیر را از نمایندگی‌های مجاز تویوتا خریداری نمایید.
بست قفل برای صندلی کودک
(شماره قطعه 22010 - 73119)

هشدار 

■ حین سوار کردن صندلی کودک

برای سوار کردن صندلی کودک دستورالعمل‌های داده شده را دنبال کنید و صندلی کودک را به طور صحیح بر روی صندلی نصب نمایید.
در صورتی که صندلی کودک به طور صحیح در محل خود نصب نشده باشد، حین بروز تصادف یا ترمز ناگهانی، ممکن است کودک یا دیگر سرنشینان به شدت صدمه‌دیده یا حتی کشته شوند.



● اگر صندلی راننده با صندلی کودک تداخل داشته و از نصب صحیح آن جلوگیری می‌کند، سیستم کودک را در صندلی سمت راست (خودروهای فرمان سمت چپ) یا صندلی سمت چپ (خودروهای سمت راست) سوار کنید.

● صندلی سرنشین جلو را به نحوی جا به جا کنید که با صندلی کودک تداخل نداشته باشد.



● فقط در صورت اجبار صندلی کودک رو به جلو را روی صندلی جلو سوار کنید. حین سوار کردن صندلی کودک رو به جلو روی صندلی جلو، صندلی خودرو را تا جای ممکن به عقب حرکت دهید و پشت سری را پیاده کنید. عدم توجه به این موارد می‌تواند حین باز شدن کیسه هوا منجر به صدمات جسمی جدی یا حتی مرگ گردد.

هشدار 

■ **حین سوار کردن صندلی کودک**

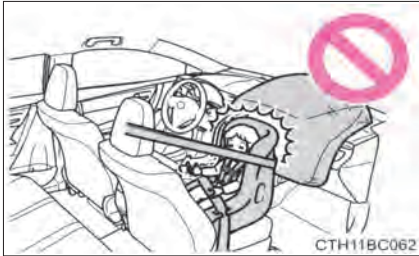

● خودروهای مجهز به کیسه هوای سرنشین جلو: هرگز صندلی کودک رو به عقب را روی صندلی جلو سوار نکنید.

در صورت تصادف، نیروی باز شدن سریع کیسه هوای سرنشین جلو می‌تواند منجر به صدمات جسمی جدی یا حتی مرگ کودک گردد.

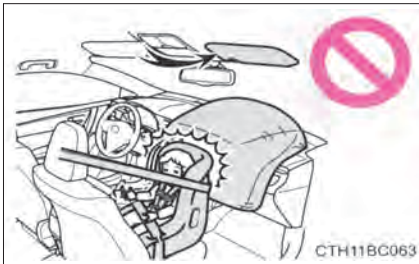

● در برخی مدل‌ها: برچسب (ها) روی آفتابگیر سرنشین جلو وجود دارد که نشان‌دهنده ممنوعیت نصب صندلی کودک رو به عقب روی صندلی جلو است. جزئیات برچسب (ها) در تصویر زیر نمایش داده شده است.





هشدار

■ حین سوار کردن صندلی کودک

- اگر قوانینی برای نصب صندلی کودک در کشور محل سکونت شما وجود دارد، برای نصب صندلی کودک با نمایندگی‌های مجاز تویوتا تماس حاصل نمایید.
- حین سوار کردن صندلی کودک روی صندلی وسط عقب، پشتی هر دو صندلی را تا جای ممکن در حالت عمودی قرار دهید. پشتی صندلی‌ها باید در زاویه یکسان تنظیم شوند. در غیر این صورت صندلی کودک به‌طور ایمن نصب نشده و در نتیجه حین بروز تصادف یا ترمزگیری و چرخش ناگهانی، می‌تواند منجر به صدمات جسمی جدی یا حتی مرگ کودک گردد.
- همیشه حین نصب صندلی نوجوان (کمکی) از قرار داشتن کمر بند روی شانه، در عرض شانه وی اطمینان حاصل نمایید. کمر بند باید به دور از گردن قرار گیرد؛ و در عین حال از روی شانه کودک نیافتد در غیر این صورت، حین تصادف یا ترمزگیری و گردش ناگهانی، می‌تواند منجر به صدمات جسمی جدی یا حتی مرگ کودک گردد.
- از نصب صحیح کمر بند و تاب نداشتن آن اطمینان حاصل نمایید.
- صندلی کودک را به جلو و عقب کشیده و از نصب صحیح آن اطمینان حاصل نمایید.
- پس از نصب صندلی کودک، هرگز صندلی خودرو را تنظیم نکنید.
- برای نصب صندلی کودک، دستورالعمل‌های کارخانه سازنده را دنبال نمایید.

■ برای نصب صحیح صندلی کودک با استفاده از قلاب‌ها

حین استفاده از قلاب‌های پایینی، مطمئن شوید که اجسام خارجی در اطراف قلاب‌ها قرار ندارد و کمر بند ایمنی، پشت صندلی کودک گیر نکرده است. مطمئن شوید که صندلی کودک محکم متصل شده است، در غیر این صورت ممکن است حین بروز تصادف یا ترمز ناگهانی، می‌تواند منجر به صدمات جسمی جدی یا حتی مرگ کودک گردد.

پیشگیری‌های مرتبط با گاز اگزوز

گاز اگزوز حاوی مواد خطرناک برای سلامت انسان است.

هشدار 

گاز اگزوز حاوی گاز خطرناک بی‌رنگ و بی‌بوی مونوکسید کربن (CO) است. پیشگیری‌های زیر را در نظر بگیرید. عدم توجه به پیشگیری‌های زیر می‌تواند منجر به ورود گاز اگزوز به درون خودرو و در نتیجه تصادف بر اثر گیجی گردد، یا منجر به مرگ یا صدمات جسمی جدی می‌گردد.

■ نکات مهم حین رانندگی

- درب صندوق عقب را بسته نگه‌دارید.
- در صورت بسته بودن درب صندوق عقب اگر گاز اگزوز را استشاق کردید بلافاصله پنجره‌ها را باز کنید و در اولین فرصت ممکن، خودرو را در نمایندگی مجاز تویوتا بازرسی نمایید.

■ حین پارک نمودن

- اگر خودرو در مکانی با تهویه نامناسب یا محیط بسته‌ای همانند گاراژ قرار دارد، موتور را خاموش نمایید.
- از روشن گذاشتن خودرو با موتور روشن به مدت طولانی خودداری نمایید.
- در صورتی که مجبورید موتور را روشن بگذارید خودرو را در مکانی باز پارک کرده و مطمئن شوید که دود اگزوز وارد خودرو نمی‌شوند.
- اگر جایی برف جمع شده یا جایی برف می‌بارد از روشن گذاشتن موتور خودداری نمایید. در غیر اینصورت ممکن است گاز اگزوز جمع شده و وارد خودرو شود.

■ لوله اگزوز

- سیستم اگزوز نیاز به کنترل دوره‌ای دارد. اگر سوراخ یا ترکی بر اثر زنگ‌زدگی ایجاد شده است، اتصالات اگزوز صدمه دیده اند یا صدای اگزوز غیرعادی است خودرو را در نمایندگی مجاز تویوتا بازرسی نمایید.

مشخصه‌های سیستم دوگانه‌سوز (بنزین و CNG) (موتور CNG – 1ZR)

خودروهای دوگانه‌سوز دارای مشخصه‌های متفاوتی از خودروهای فقط بنزین سوز هستند، خودروهای دوگانه‌سوز هم از بنزین و هم از گاز طبیعی فشرده (CNG) استفاده می‌کنند. اگر خودروی شما بنزینی یا دوگانه‌سوز CNG است، مطمئن شوید از مشخصه‌های خودرو آگاه بوده و با دقت عمل می‌کنید.

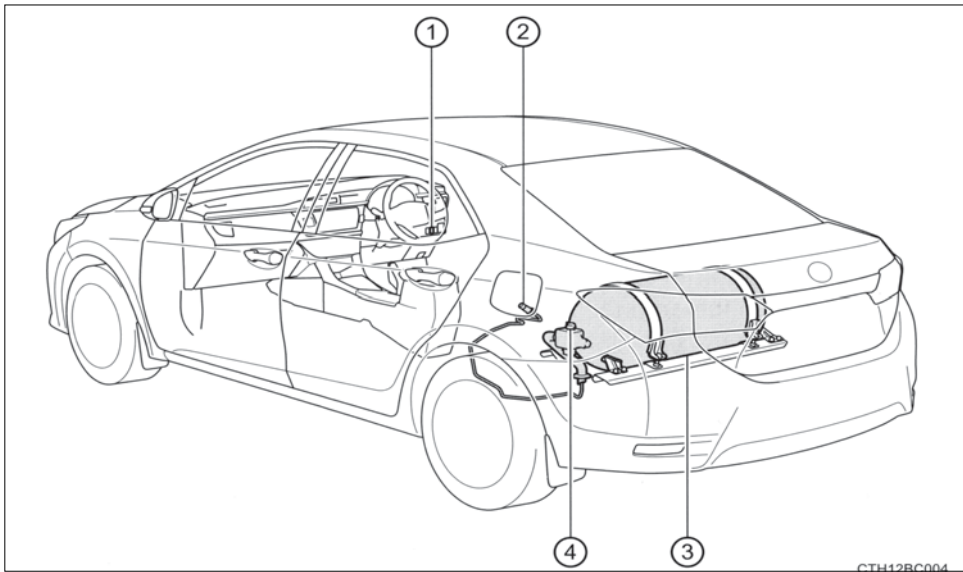

- ① کلید وضعیت CNG
منبع سوخت را می‌توان بین CNG و بنزین تغییر داد
(← صفحه ۹۸)
- ② درب باک سوخت CNG
درب مخصوص، به جز درب باک بنزینی، برای پر کردن سوخت CNG تعبیه شده است (← صفحه ۲۱۳)
- ③ مخزن سوخت CNG
مخزن ویژه‌ای، به جز مخزن بنزین، برای سوخت‌گیری CNG تعبیه شده است.
- ④ سوپاپ دستی
استفاده از CNG را می‌توان به صورت دستی غیرفعال کرد (← صفحه ۴۷۲)

■ زمانی که CNG استفاده نمی‌شود.

- حتی اگر وضعیت CNG انتخاب شده است، حین استارت زدن موتور، زمانی که موتور در حال گرم شدن است یا درجا کار می‌کند نمی‌توان از CNG استفاده نمود. از آنجا که در این مواقع بنزین استفاده می‌شود، مطمئن شوید که مخزن سوخت بنزینی به مقدار کافی پر شده است.
- حین افزایش یا کاهش سرعت سریع، نمی‌توان کلید انتخاب سوخت را به CNG تغییر داد.

■ مخزن سوخت CNG

- مخزن سوخت را به طور مرتب و بر اساس جدول تعمیر و نگهداری، بازرسی نمایید. (←صفحه ۳۵۶)
- همچنین در صورتی که خودرو تصادف کرده یا دچار آتش‌سوزی شده است، مخزن سوخت باید بازرسی شود.
- محدوده زمانی سرویس مخزن سوخت بر روی برچسب مخزن سوخت مشخص شده است. از برداشتن یا رنگ کردن برچسب خودداری نمایید.

■ اگر حین رانندگی در حالت CNG، خودرو به طور (خودکار) به حالت بنزینی تغییر وضعیت دهد.

- ممکن است مخزن سوخت CNG تقریباً خالی باشد. سوخت CNG را پر کنید.
- اگر سوخت CNG کافی در مخزن وجود دارد، ممکن است سیستم سوخت CNG نقص فنی داشته باشد. خودرو را در نمایندگی مجاز تویوتا بازرسی نمایید.

■ مصرف بنزین حین رانندگی در حالت CNG

- حین رانندگی در حالت CNG، بنزین فقط در برخی مواقع خاص همانند استارت زدن موتور مصرف می‌شود. اگر بنزین به مدت طولانی در باک بماند، ممکن است آلوده شده، منجر به صدمه دیدن سیستم سوخت یا موتور گردد. حداقل هر سال یکبار بنزین درون باک را مصرف کنید و باک را با سوخت تازه پر کنید.

■ در صورت افزایش مصرف سوخت

- ممکن است CNG نشستی داشته باشد. سوپاپ دستی را در جهت عقربه‌های ساعت بچرخانید و مصرف CNG را قطع کنید (←صفحه ۴۷۲). حتی در صورتی که CNG نشستی ندارد، ممکن است خودروی شما احتیاج به تعمیر یا تنظیم داشته باشد. سیستم را در وضعیت بنزینی قرار داده و در اولین فرصت ممکن، خودرو را در نمایندگی مجاز تویوتا بازرسی نمایید.

■ صدای عملکرد سوپاپ سلنوئید CNG

- در شرایط زیر، ممکن است صدای کلیک از محفظه موتور یا صندوق عقب شنیده شود. این صدای عملکرد عادی سوپاپ سلنوئید بوده و نشانگر نقص نیست:
- بدون در نظر گرفتن استارت موتور، سوئیچ موتور در وضعیت روشن (on) باشد.
- منبع سوخت تغییر کرده است (از بنزین به CNG یا از CNG به بنزین)

هشدار

■ مخزن CNG

- حین کار با مخزن CNG موارد زیر را در نظر بگیرید. عدم توجه به موارد زیر می‌تواند منجر به صدمه دیدن خودرو، آتش‌سوزی یا انفجار، در نتیجه صدمات جسمی جدی یا حتی مرگ گردد.
- این مخزن حاوی گاز طبیعی قابل انفجار فشار بالا است. آن را همیشه از آتش و هرگونه جرقه دور نگاه دارید.
 - در صورتی که حین سوخت‌گیری، احتمال نشتی CNG وجود دارد، بلافاصله سوخت‌گیری را متوقف نمایید. در صورتی که حین نشتی CNG، جرقه زده شود، احتمال آتش‌سوزی یا انفجار وجود دارد.
 - در صورت شنیدن صدا یا استشمام بوی نشتی CNG، بلافاصله سوپاپ دستی را ببندید.
 - مخزن را به طور مرتب بازرسی کرده و از تعمیر و نگهداری صحیح آن اطمینان حاصل نمایید.
 - از پر کردن بیش از حد یا سوراخ کردن مخزن یا صدمه زدن به آن به هر نحو دیگری خودداری نمایید.
 - از سیلندر مخزن تاریخ مصرف گذشته استفاده نکنید، چرا که ممکن است بر اساس فشار بالای گاز منفجر شود. محدوده زمانی سرویس مخزن سوخت بر روی برچسب مخزن سوخت وجود دارد.
 - اجازه ندهید هیچ فردی به جز تکنسین خیره مخزن سوخت را پیاده کند. در صورتی که گاز باقی‌مانده در مخزن به طور صحیح خالی نشود، الکتریسیته ساکن می‌تواند باعث تولید جرقه و در نتیجه آتش‌سوزی و یا انفجار گاز گردد.

■ سیستم CNG

- هرگز سیستم سوخت را دستکاری نکنید. هرگونه کار روی سیستم سوخت باید توسط نمایندگی مجاز تویوتا انجام گردد. دست‌کاری سیستم سوخت می‌تواند منجر به نشتی سوخت یا دیگر صدمات شود. اگر CNG جرقه بزند، احتمال رخداد آتش‌سوزی یا انفجار وجود دارد که در نتیجه منجر به صدمات جسمی جدی و حتی مرگ می‌گردد.
- از خودروهای گازسوز با احتیاط استفاده نمایید چرا که مخزن سوخت و لوله‌ها با گاز بسیار فشار بالا پر شده‌اند. اگر نشتی CNG شناسایی شود، از سیستم بنزینی استفاده کرده، سوپاپ دستی را ببندید و بلافاصله برای بازرسی خودرو به نمایندگی مجاز تویوتا مراجعه نمایید. نشتی گاز را می‌توان از طریق بو یا صدا شناسایی کرد.

سوئیچ‌های خودرو دارای چیپ‌های فرستنده‌ای هستند که اگر سوئیچ قبلاً در کامپیوتر خودرو ثبت نشده باشد از استارت خوردن موتور جلوگیری می‌کند. هرگز حین ترک خودرو، سوئیچ‌ها را داخل خودرو باقی نگذارید. این سیستم برای کمک به جلوگیری از سرقت خودرو طراحی شده است، اما امنیت مطلق در برابر تمام دزدی‌های خودرو را تضمین نمی‌کند.

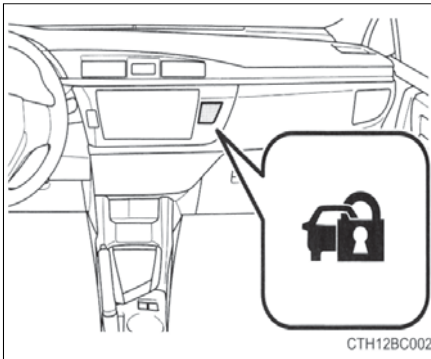

خودروهای فاقد سیستم ورود و استارت هوشمند:

پس از بیرون کشیدن سوئیچ از سیلندر قفل فرمان، چراغ نشانگر چشمک زده، نشان می‌دهد سیستم در حال کار کردن است. پس از جا زدن سوئیچی ثبت شده در سیلندر قفل، چشمک زدن چراغ نشانگر متوقف شده، غیرفعال شدن سیستم را نشان می‌دهد.

خودروهای مجهز به سیستم ورود و استارت هوشمند:

پس از خاموش کردن سوئیچ موتور، چراغ نشانگر چشمک زده، نشان می‌دهد سیستم در حال کار کردن است. پس از قرار دادن سوئیچ موتور در وضعیت تجهیزات جانبی ACCESSORY یا روشن IGNITION ON چشمک زدن چراغ نشانگر متوقف شده، غیرفعال شدن سیستم را نشان می‌دهد.

■ تعمیر و نگهداری سیستم

سیستم ایمولایزر موتور از نوع بی‌نیاز از سرویس است.

■ شرایطی که منجر به نقص سیستم می‌شود.

- بخش گیره سوئیچ در تماس با اجسام فلزی باشد.
- سوئیچ در نزدیکی یا در تماس با سوئیچ و سیستم امنیت خودروی دیگر (سوئیچ دارای چیپ فرستنده داخلی) باشد.

*: در صورت مجهز بودن

بدینوسیله TOKAI RIKA(THAILAND) Co.,Ltd اعلام می کند که این RI-52BTY مطابق با الزامات اصلی و دیگر قوانین مرتبط دستورالعمل 1999/5/EC است.

TOKAI RIKA(THAILAND)Co., Ltd. vakuuttaa täten että RI-52BTY tyyppinen laite on direktiivin 1999/5/EY oleellisten vaatimusten ja sitä koskevien direktiivin muiden ehtojen mukainen.

Hierbij verklaart TOKAI RIKA(THAILAND)Co., Ltd. dat het toestel RI-52BTY in overeenstemming is met de essentiële eisen en de andere relevante bepalingen van richtlijn 1999/5/EG.

Par la présente TOKAI RIKA(THAILAND)Co., Ltd. déclare que l'appareil RI-52BTY est conforme aux exigences essentielles et aux autres dispositions pertinentes de la directive 1999/5/CE.

Härmed intygar TOKAI RIKA(THAILAND)Co., Ltd. att denna RI-52BTY står i överensstämmelse med de väsentliga egenskapskrav och övriga relevanta bestämmelser som framgår av direktiv 1999/5/EG.

Undertegnede TOKAI RIKA(THAILAND)Co., Ltd. erklærer herved, at følgende udstyr RI-52BTY overholder de væsentlige krav og øvrige relevante krav i direktiv 1999/5/EF.

Hiermit erklart TOKAI RIKA(THAILAND)Co., Ltd., dass sich das Gerat RI-52BTY in Übereinstimmung mit den grundlegenden Anforderungen und den übrigen einschlägigen Bestimmungen der Richtlinie 1999/5/EG befindet.

ΜΕ ΤΗΝ ΠΑΡΟΥΣΑ ΤΟΚΑΙ ΡΙΚΑ(THAILAND)Co., Ltd. ΔΗΛΩΝΕΙ ΟΤΙ RI-52BTY ΣΥΜΜΟΡΦΩΝΕΤΑΙ ΠΡΟΣ ΤΙΣ ΟΥΣΙΩΔΕΙΣ ΑΠΑΙΤΗΣΕΙΣ ΚΑΙ ΤΙΣ ΛΟΙΠΕΣ ΣΧΕΤΙΚΕΣ ΔΙΑΤΑΞΕΙΣ ΤΗΣ ΟΔΗΓΙΑΣ 1999/5/EK.

Con la presente TOKAI RIKA(THAILAND)Co., Ltd. dichiara che questo RI-52BTY è conforme ai requisiti essenziali ed alle altre disposizioni pertinenti stabilite dalla direttiva 1999/5/CE.

Por medio de la presente TOKAI RIKA(THAILAND)Co., Ltd. declara que el RI-52BTY cumple con los requisitos esenciales y cualesquiera otras disposiciones aplicables o exigibles de la Directiva 1999/5/CE.

TOKAI RIKA(THAILAND)Co., Ltd. declara que este RI-52BTY está conforme com os requisitos essenciais e outras disposições da Directiva 1999/5/CE.

Hawnhekk, TOKAI RIKA(THAILAND)Co., Ltd., jiddikjara li dan RI-52BTY jikkonforma mal-ftigijiet essenzjali u ma provvedimenti oħrajn rilevanti li hemm fid-Direttiva 1999/5/EC.

Käesolevaga kinnitab TOKAI RIKA(THAILAND)Co., Ltd. seadme RI-52BTY vastavust direktiivi 1999/5/EÜ põhinõuetele ja nimetatud direktiivist tulenevatele teistele asjakohastele sätetele.

Alulirott, TOKAI RIKA(THAILAND)Co., Ltd. nyilatkozom, hogy a RI-52BTY megfelel a vonatkozó alapvető követelményeknek és az 1999/5/EC irányelv egyéb előírásainak.

TOKAI RIKA(THAILAND)Co., Ltd. týmto vyhlasuje, že RI-52BTY spĺňa základné požiadavky a všetky príslušné ustanovenia Smernice 1999/5/ES.

TOKAI RIKA(THAILAND)Co., Ltd. tímto prohlašuje, že tento RI-52BTY je ve shodě se základními požadavky a dalšími příslušnými ustanoveními směrnice 1999/5/ES.

TOKAI RIKA(THAILAND)Co., Ltd. izjavlja, da je ta RI-52BTY v skladu z bistvenimi zahtevami in ostalimi relevantnimi določili direktive 1999/5/ES.

Šiuo TOKAI RIKA(THAILAND)Co., Ltd. deklaruoja, kad šis RI-52BTY atitinka esminius reikalavimus ir kitas 1999/5/EB Direktyvos nuostatas.

Ar šo TOKAI RIKA(THAILAND)Co., Ltd. deklarē, ka RI-52BTY atbilst Direktīvas 1999/5/EK būtiskajām prasībām un citiem ar to saistītajiem noteikumiem.

Niniejszym TOKAI RIKA(THAILAND)Co., Ltd. oświadcza, że RI-52BTY jest zgodny z zasadniczymi wymogami oraz pozostałymi stosownymi postanowieniami Dyrektywy 1999/5/EC.

Hér með lýsir TOKAI RIKA(THAILAND)Co., Ltd. yfir því að RI-52BTY er í samræmi við grunnkröfur og aðrar kröfur, sem gerðar eru í tilskipun 1999/5/EC.

TOKAI RIKA(THAILAND)Co., Ltd. erklærer herved at utstyret RI-52BTY er i samsvar med de grunnleggende krav og øvrige relevante krav i direktiv 1999/5/EF.

С настоящето, TOKAI RIKA(THAILAND)Co., Ltd., декларира, че RI-52BTY е в съответствие със съществените изисквания и другите приложими разпоредби на Директива 1999/5/EC.

Prin prezenta, TOKAI RIKA(THAILAND)Co., Ltd., declară că aparatul RI-52BTY este în conformitate cu cerințele esențiale și cu alte prevederi pertinente ale Directivei 1999/5/CE.

Ovim, TOKAI RIKA(THAILAND)Co., Ltd., izjavljuje da ovaj RI-52BTY je usklađen sa bitnim zahtjevima i drugim relevantnim odredbama Direktive 1999/5/EC.

Nepermjjet kesaj, TOKAI RIKA(THAILAND)Co., Ltd., deklaruj qe ky RI-52BTY eshte ne pajtim me kerkesat thelbesore dhe dispozitat e tjera perkatese te Direktives 1999/5/EC.

Ovim TOKAI RIKA(THAILAND)Co., Ltd., izjavljuje da je RI-52BTY u skladu s bitnim zahtjevima i drugim relevantnim odredbama Direktive 1999/5/EC i Pravilnika o RITT opremi (NN 25/2012).

Ovim, TOKAI RIKA(THAILAND)Co., Ltd., deklariše da je RI-52BTY u skladu sa osnovnim zahtjevima i ostalim relevantnim odredbama Direktive 1999/5/EC.

The DECLARATION of CONFORMITY (DoC) is available at the following address:

<http://www.tokai-rika.co.jp/pc/>



بدینوسیله شرکت تویوتا موتور، اعلام می کند که این TMIMB-3 مطابق با الزامات اصلی و دیگر قوانین مرتبط دستورالعمل 1999/5/EC است.

Toyota Motor Corporation vakuuttaa täten että TMIMB-3 tyyppinen laite on direktiivin 1999/5/EY oleellisten vaatimusten ja sitä koskevien direktiivin muiden ehtojen mukainen.

Hierbij verklaart Toyota Motor Corporation dat het toestel TMIMB-3 in overeenstemming is met de essentiële eisen en de andere relevante bepalingen van richtlijn 1999/5/EG.

Par la présente Toyota Motor Corporation déclare que l'appareil TMIMB-3 est conforme aux exigences essentielles et aux autres dispositions pertinentes de la directive 1999/5/CE.

Härmed intygar Toyota Motor Corporation att denna TMIMB-3 står i överensstämmelse med de väsentliga egenskapskrav och övriga relevanta bestämmelser som framgår av direktiv 1999/5/EG.

Undertegnede Toyota Motor Corporation erklærer herved, at følgende udstyr TMIMB-3 overholder de væsentlige krav og øvrige relevante krav i direktiv 1999/5/EF.

Hiermit erklärt Toyota Motor Corporation, dass sich das Gerät TMIMB-3 in Übereinstimmung mit den grundlegenden Anforderungen und den übrigen einschlägigen Bestimmungen der Richtlinie 1999/5/EG befindet.

ΜΕ ΤΗΝ ΠΑΡΟΥΣΑ Toyota Motor Corporation ΔΗΛΩΝΕΙ ΟΤΙ ΤΜΙΜΒ-3 ΣΥΜΜΟΡΦΩΝΕΤΑΙ ΠΡΟΣ ΤΙΣ ΟΥΣΙΩΔΕΙΣ ΑΠΑΙΤΗΣΕΙΣ ΚΑΙ ΤΙΣ ΛΟΙΠΕΣ ΣΧΕΤΙΚΕΣ ΔΙΑΤΑΞΕΙΣ ΤΗΣ ΟΔΗΓΙΑΣ 1999/5/ΕΚ.

Con la presente Toyota Motor Corporation dichiara che questo TMIMB-3 è conforme ai requisiti essenziali ed alle altre disposizioni pertinenti stabilite dalla direttiva 1999/5/CE.

Por medio de la presente Toyota Motor Corporation declara que el TMIMB-3 cumple con los requisitos esenciales y cualesquiera otras disposiciones aplicables o exigibles de la Directiva 1999/5/CE.

Toyota Motor Corporation declara que este TMIMB-3 está conforme com os requisitos essenciais e outras disposições da Directiva 1999/5/CE.

Hawnhekk, Toyota Motor Corporation, jiddikjara li dan TMIMB-3 jikkonforma mal-htigijiet essenzjali u ma provvedimenti oħrajn rilevanti li hemm fid-Dirrettiva 1999/5/EC.

Käesolevaga kinnitab Toyota Motor Corporation seadme TMIMB-3 vastavust direktiivi 1999/5/EÜ põhinõuetele ja nimetatud direktiivist tulenevatele teistele asjakohastele sätetele.

Alulirott, Toyota Motor Corporation nyilatkozom, hogy a TMIMB-3 megfelel a vonatkozó alapvető követelményeknek és az 1999/5/EC irányelv egyéb előírásainak.

Toyota Motor Corporation týmto vyhlasuje, že TMIMB-3 spĺňa základné požiadavky a všetky príslušné ustanovenia Smernice 1999/5/ES.

Toyota Motor Corporation tímto prohlašuje, že tento TMIMB-3 je ve shodě se základními požadavky a dalšími příslušnými ustanoveními směrnice 1999/5/ES.

Toyota Motor Corporation izjavlja, da je ta TMIMB-3 v skladu z bistvenimi zahtevami in ostalimi relevantnimi določili direktive 1999/5/ES.

Šiuo Toyota Motor Corporation deklaruoja, kad šis TMIMB-3 atitinka esminius reikalavimus ir kitas 1999/5/EB Direktyvos nuostatas.

Ar šo Toyota Motor Corporation deklarē, ka TMIMB-3 atbilst Direktīvas 1999/5/EK būtiskajām prasībām un citiem ar to saistītajiem noteikumiem.

Niniejszym Toyota Motor Corporation oświadcza, że TMIMB-3 jest zgodny z zasadniczymi wymogami oraz pozostałymi stosownymi postanowieniami Dyrektywy 1999/5/EC.

Hér með lýsir Toyota Motor Corporation yfir því að TMIMB-3 er í samræmi við grunnkröfur og aðrar kröfur, sem gerðar eru í tilskipun 1999/5/EC.

Toyota Motor Corporation erklærer herved at utstyret TMIMB-3 er i samsvar med de grunnleggende krav og øvrige relevante krav i direktiv 1999/5/EF.

С настоящето, Toyota Motor Corporation, декларира, че TMIMB-3 е в съответствие със съществените изисквания и другите приложими разпоредби на Директива 1999/5/EC.

Prin prezenta, Toyota Motor Corporation, declară că aparatul TMIMB-3 este în conformitate cu cerințele esențiale și cu alte prevederi pertinente ale Directivei 1999/5/CE.

Ovim, Toyota Motor Corporation, izjavljuje da ovaj TMIMB-3 je usklađen sa bitnim zahtjevima i drugim relevantnim odredbama Direktive 1999/5/EC.

تویوتا

شرکت تویوتاموتور

1, TOYOTA-CHO, TOYOTA, AICHI, 471-8571 (Head Office)
or 471-8572 (Research & Development Group) JAPAN
TEL: +81-565-28-2121

اظهارنامه انطباق

ما

نام کارخانه سازنده: TOYOTA MOTOR CORPORATION

آدرس کارخانه سازنده: 1, Toyota-cho, Aichi, 471-8572, Japan

بدین وسیله اعلام می‌کند که مسئولیت انحصاری ما است که این محصول:

نام محصول: ایموبلایزر

مدل محصول: TMIMB-3

که به آن این اظهارنامه انطباق با الزامات اصلی و دیگر الزامات مرتبط از دستورالعمل (1999/5/EC) R & TTT مرتبط است. این محصول مطابق با استانداردهای زیر و/یا مدارک معیارها است:

الزامات سلامت و امنیت EN 60950-1

الزامات EMC: EN 301-489-03-1 : EN 301-489-03-1

EN 300-300-2

اطلاعات تکمیلی:

<p>علامت CE</p>	
<p>وضعیت اعضای مورد نظر برای استفاده</p>	<p>EFTA, EU</p>

March 23, 2010

Tetsuya Matsuo

Tetsuya Matsuo

تاریخ:

امضاء:

◀ تایوان

經型式認證合格之低功率射頻電機，非經許可，公司、商號或使用者均不得擅自變更頻率、加大功率或變更原設計之特性及功能。

低功率射頻電機之使用不得影響飛航安全及干擾合法通信；經發現有干擾現象時，應立即停用，並改善至無干擾時方得繼續使用。

前項合法通信，指依電信法規定作業之無線電通信。

低功率射頻電機須忍受合法通信或工業、科學及醫療用電波輻射性電機設備之干擾。

◀ سنگاپور

مطابق با
استاندارد
IDA
DA101418

◀ جامائیکا

این محصول از نوع تأکید شده برای جامائیکا است: SMA، تجهیزات شناسایی کننده در این محصول تعبیه شده است.

توجه 

■ برای اطمینان از عملکرد صحیح سیستم

از دست کاری یا پیاده کردن سیستم خودداری نمایید. در صورت تغییر یا دست کاری، عملکرد صحیح سیستم تضمین نمی شود.

آژیرها*

آژیر

حین شناسایی ورود غیرمجاز به خودرو، آژیر با چراغ و صدا هشدار می‌دهد.
در موارد زیر آژیر به صدا در می‌آید:

- بدون استفاده از عملکرد ورود، فرستنده کنترل از راه دور یا سوئیچ مکانیکی معمولی، قفل درب یا صندوق عقب باز شود. (درب‌ها به طور خودکار مجدداً قفل می‌شود).
- درب موتور باز شده باشد.

فعال کردن آژیر

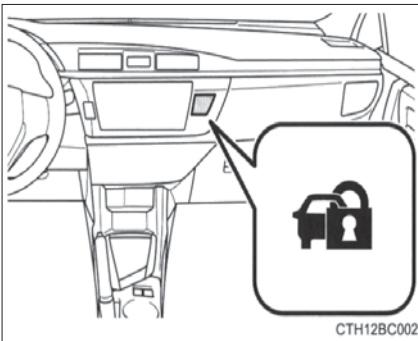

درب‌ها، درب صندوق عقب و درب موتور را ببندید و تمام درب‌ها را قفل نمایید. سیستم پس از ۳۰ ثانیه به طور خودکار فعال می‌شود.

چراغ نشانگر از حالت روشن به حالت چشمک زن درآمده، فعال شدن سیستم را نشان می‌دهد.

غیرفعال کردن یا متوقف کردن آژیر

به یکی از روش‌های زیر آژیر را غیرفعال یا متوقف نمایید:

- قفل درب‌ها را باز کرده یا درب صندوق عقب را باز کنید.
- خودروهای فاقد سیستم ورود و استارت هوشمند:
سوئیچ موتور را در موقعیت تجهیزات جانبی "ACC" یا روشن "ON" قرار داده یا موتور را استارت بزنید. (آژیر پس از چند ثانیه، غیرفعال یا متوقف می‌شود).
- خودروهای مجهز به سیستم ورود و استارت هوشمند:
سوئیچ موتور را در موقعیت تجهیزات جانبی ACCESSORY یا روشن IGNITION ON قرار داده یا موتور را استارت بزنید (آژیر پس از چند ثانیه، غیرفعال یا متوقف می‌شود).

■ نگهداری از سیستم

آژیر خودرو از نوع بی‌نیاز به تعمیر و نگهداری است.

■ موارد کنترلی پیش از قفل کردن خودرو

برای جلوگیری از غیرفعال شدن ناخواسته آژیر و دزدگیر خودرو، موارد زیر را کنترل نمایید:

- هیچ‌کس درون خودرو نیست.
- قبل از فعال کردن آژیر پنجره‌ها و سان‌روف، بسته شده‌اند.
- اجسام قیمتی یا لوازم شخصی درون خودرو نیستند.

■ فعال کردن آژیر

آژیر در مواقع زیر فعال می‌شود:

(متوقف کردن آژیر، آژیر را غیرفعال می‌کند).

- شخصی درون خودرو یکی از درب‌ها، درب صندوق عقب یا درب موتور را باز کرده یا با استفاده از کلید، قفل درب یا دکمه قفل داخلی، قفل خودرو را باز کند.



- حین قفل بودن خودرو، باتری خودرو شارژ شده یا تعویض شود (← صفحه ۴۶۷)

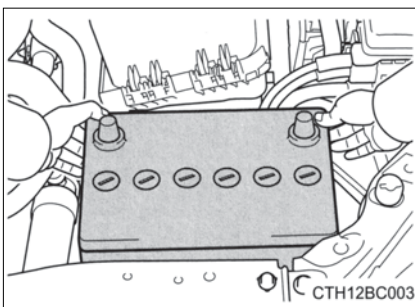

■ قفل درب فعال شده بر اثر آژیر

در موارد زیر، درب‌ها به طور خودکار قفل می‌شوند تا از ورود غیرمجاز جلوگیری کنند:

- قفل درب‌ها به طور دستی و بدون کلید مکانیکی باز و آژیر فعال شده باشد.
- حین عملکرد آژیر، قفل درب‌ها بدون کلید مکانیکی باز شده باشد.

توجه

■ برای اطمینان از عملکرد صحیح سیستم

از دست‌کاری کردن یا پیاده نمودن سیستم خودداری نمایید. در صورت پیاده یا دست‌کاری کردن، عملکرد صحیح آژیر، تضمین نمی‌شود.

۲. صفحه نمایشگر (جلو داشبورد)

- چراغ های هشدار و اخطار ۸۴
- عقره ها و درجه ها ۸۹
- چراغ نشانگر / کلید CNG ۹۸
- اطلاعات مرتبط با مصرف سوخت ۱۰۰

چراغ‌های هشدار و اخطار

چراغ‌های هشدار روی صفحه نمایشگر و پنل وسط، راننده را از وضعیت سیستم‌های مختلف خودرو مطلع می‌کند.

برای توضیح، تصاویر زیر، همه‌ی چراغ‌ها و نشانگرهای هشدار را در حالت روشن نشان می‌دهد.

◀ خودروهای مجهز به صفحه نمایش مانیتور رانندگی

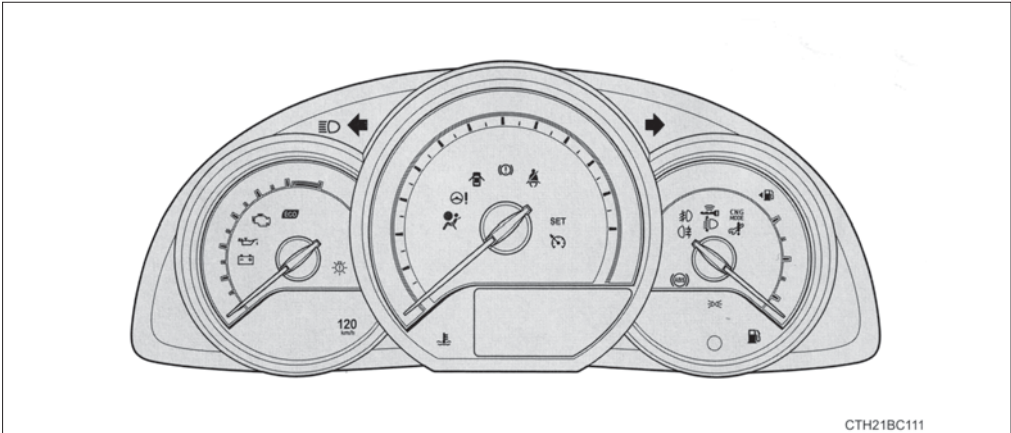

◀ خودروهای مجهز به صفحه نمایش چندمنظوره

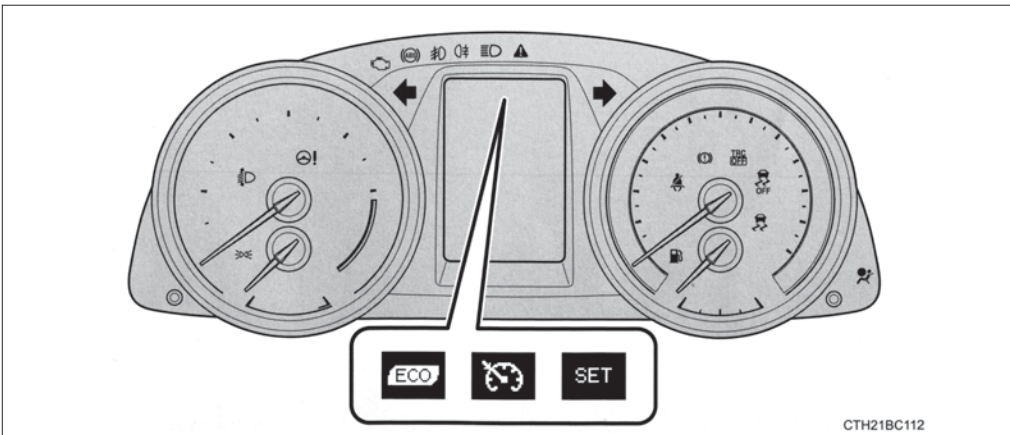

واحد استفاده شده در عقربه‌ها و بعضی از نمایشگرها بسته به محل استفاده متفاوت هستند.

چراغ‌های اخطار

چراغ‌های اخطار وجود نقص فنی در سیستم مربوطه خودرو را نشان می‌دهد.

چراغ نشانگر لغزش (سیستم کنترل پایداری الکتریکی) (صفحه ۴۲۹)	2,1* 	چراغ اخطار سیستم ترمز (صفحه ۴۲۷)	1* 
چراغ نشانگر سیستم ورود و استارت هوشمند (صفحه ۴۲۹)	5,3,2*  (زرد)	چراغ اخطار سیستم شارژ (صفحه ۴۲۷)	5,1* 
چراغ اخطار باز بودن درب (صفحه ۴۲۹)	5* 	چراغ اخطار پایین بودن فشار روغن موتور (صفحه ۴۲۷)	5* 
چراغ اخطار پایین بودن سطح بنزین (صفحه ۴۲۹)		چراغ نشانگر نقص فنی (صفحه ۴۲۸)	5,1* 
چراغ یادآور کمربند ایمنی راننده/کمربند ایمنی راننده و سرنشین جلو (صفحه ۴۲۹)		چراغ اخطار بالا بودن دمای مایع خنک‌کننده موتور (صفحه ۴۲۷)	2,1* 
چراغ اخطار اصلی (صفحه ۴۳۰)	2,1* 	چراغ هشدار کیسه هوا (صفحه ۴۲۸)	2,1* 
چراغ اخطار سرعت (صفحه ۴۳۰)	2,1* 	چراغ اخطار ترمز ABS (صفحه ۴۲۸)	2,1* 
چراغ اخطار پایین بودن سطح CNG (صفحه ۹۸ و ۴۲۹)	2* 	چراغ اخطار سیستم نیروی کمکی فرمان برقی (صفحه ۴۲۸)	1* 
چراغ نشانگر مراجعه به تعمیرگاه (صفحه ۴۲۹)	2* 	چراغ اخطار سیستم تنظیم اتوماتیک چراغ‌های جلو (صفحه ۴۲۸)	2* 
چراغ اخطار چراغ‌های جلوی LED (صفحه ۴۲۸)	5,2* 	چراغ نشانگر سیستم کروز کنترل (صفحه ۴۲۹)	5,4,2* 

* 1 : خودروهای فاقد سیستم ورود و استارت هوشمند:

زمانی که سوئیچ در وضعیت روشن "ON" قرار گیرد این چراغ روشن شده، عملکرد کنترل سیستم را نشان می‌دهد. پس از استارت خوردن موتور یا پس از چند ثانیه، این چراغ‌ها خاموش می‌شود. اگر چراغی روشن نشود، یا روشن بماند، نقصی در سیستم مربوطه وجود دارد. خودرو را در نمایندگی مجاز تویوتا کنترل نمایید. خودروهای مجهز به سیستم ورود و استارت هوشمند:

زمانی که سوئیچ در وضعیت روشن "IGNITION ON" قرار گیرد، این چراغ‌ها روشن شده و عملکرد کنترل سیستم را نشان می‌دهد. پس از استارت خوردن موتور یا پس از چند ثانیه، این چراغ‌ها خاموش می‌شود. اگر چراغی روشن نشود، یا خاموش نشود، نقصی در سیستم مربوطه وجود دارد. خودرو را در نمایندگی مجاز تویوتا کنترل نمایید.

* 2 : در صورت مجهز بودن

* 3 : اگر چراغ به رنگ زرد چشمک بزند، نشان‌دهنده نقص فنی است. اگر چراغ به رنگ سبز و سریع چشمک بزند، قفل بودن غربیلک فرمان را نشان می‌دهد.

* 4 : روشن شدن چراغ به رنگ زرد نقص فنی سیستم را نشان می‌دهد.

* 5 : خودروهای دارای صفحه نمایش مانیتور رانندگی.

چراغ‌های نشانگر

این چراغ‌های نشانگر، وضعیت عملکردی سیستم‌های مختلف را به راننده نشان می‌دهند.

چراغ نشانگر چراغ‌های عقب (صفحه ۱۹۸)		چراغ نشانگر دور زدن (صفحه ۱۹۶)	
چراغ نشانگر حالت CNG (صفحه ۹۸)	2* 	چراغ نشانگر نور بالای چراغ‌های جلو (صفحه ۱۹۸)	2* 
چراغ نشانگر لغزش (صفحه ۲۳۷)	3, 2, 1* 	چراغ نشانگر مه شکن جلو (صفحه ۲۰۴)	2* 
چراغ نشانگر VSC OFF (غیرفعال کردن کنترل تعادل خودرو) (صفحه ۲۳۷)	2, 1* 	چراغ نشانگر مه شکن عقب (صفحه ۲۰۴)	2* 
چراغ نشانگر سیستم ورود و استارت هوشمند (صفحه ۱۸۴)	2* 	چراغ نشانگر رانندگی اقتصادی (صفحه ۹۵)	6, 4, 2, 1* 
چراغ نشانگر "SET" (تنظیم کروز کنترل) (صفحه ۲۱۵)	2* 	چراغ نشانگر رانندگی اقتصادی (صفحه ۹۵)	7, 4, 2* 
چراغ نشانگر امنیت (صفحه ۷۳)	5, 2* 	چراغ نشانگر "TRC OFF" (غیرفعال کردن کنترل کشش) (صفحه ۲۳۶)	2, 1* 
چراغ نشانگر سنسور کمکی پارک توپوتا (مدل ۶ سنسوره) (صفحه ۲۲۰)	5, 2* 	چراغ نشانگر کروز کنترل (صفحه ۲۱۵)	2* 

- * 1: خودروهای فاقد سیستم ورود و استارت هوشمند:
 زمانی که سوئیچ در وضعیت روشن "ON" قرار گیرد این چراغ‌ها روشن شده، عملکرد کنترل سیستم را نشان می‌دهد. پس از استارت خوردن موتور یا گذشت چند ثانیه، این چراغ‌ها خاموش می‌شود. اگر چراغ روشن نشود، یا روشن باقی بماند، نقص فنی در سیستم مربوطه وجود دارد. خودرو را در نمایندگی مجاز تویوتا کنترل نمایید.
 خودروهای مجهز به سیستم ورود و استارت هوشمند:
 زمانی که سوئیچ در وضعیت روشن IGNITION ON قرار بگیرد این چراغ‌ها روشن شده و عملکرد کنترل سیستم را نشان می‌دهد. پس از استارت خوردن موتور یا پس از گذشت چند ثانیه، این چراغ‌ها خاموش می‌شود. اگر چراغ روشن نشود، یا روشن باقی بماند، نقصی در سیستم مربوطه وجود دارد. خودرو را در نمایندگی مجاز تویوتا کنترل نمایید.
- * 2: در صورت مجهز بودن
 * 3: چراغ چشمک می‌زند تا عملکرد سیستم را نشان دهد.
 * 4: در صورت غیرفعال بودن سیستم، چراغ روشن نمی‌شود.
 * 5: چراغ روی پانل مرکزی روشن می‌شود.
 * 6: خودروهای مجهز به صفحه نمایش مانیتور راندگی
 * 7: خودروهای مجهز به صفحه نمایش چندمنظوره



هشدار

■ در صورتی که چراغ اخطار سیستم ایمنی روشن شود.

اگر یکی از چراغ‌های اخطار سیستم ایمنی همانند ABS و SRS حین استارت زدن موتور، روشن نشود، می‌تواند نشانگر غیرفعال بودن این سیستم‌ها در حال حاضر برای کمک به شما جهت جلوگیری از تصادف گردد، که می‌تواند منجر به صدمات جسمی جدی یا حتی مرگ شود. بلافاصله پس از این اتفاق، برای کنترل و بازرسی خودرو به نمایندگی مجاز تویوتا مراجعه نمایید.

عقربه‌ها و درجه‌ها

◀ خودروهای مجهز به صفحه نمایش مانیتور رانندگی

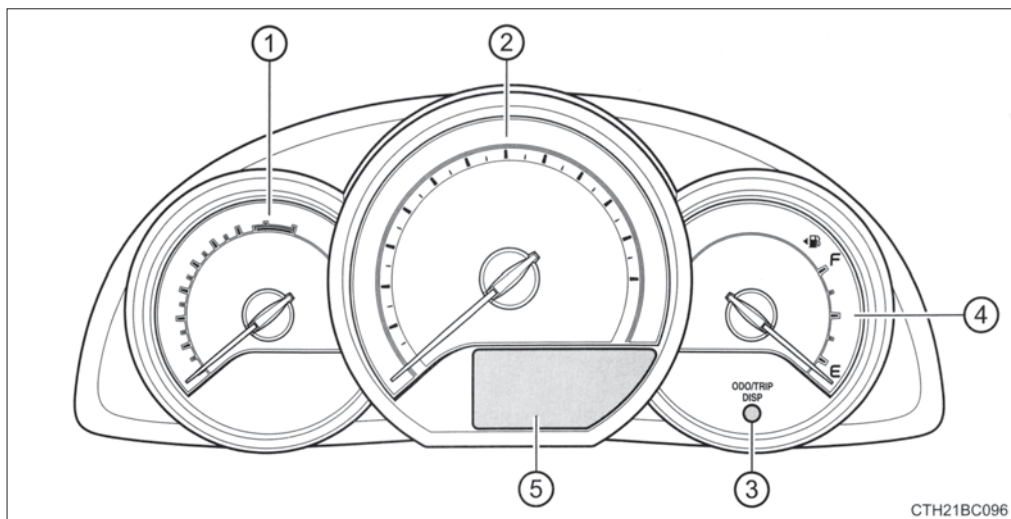

◀ خودروهای مجهز به صفحه نمایش چندمنظوره

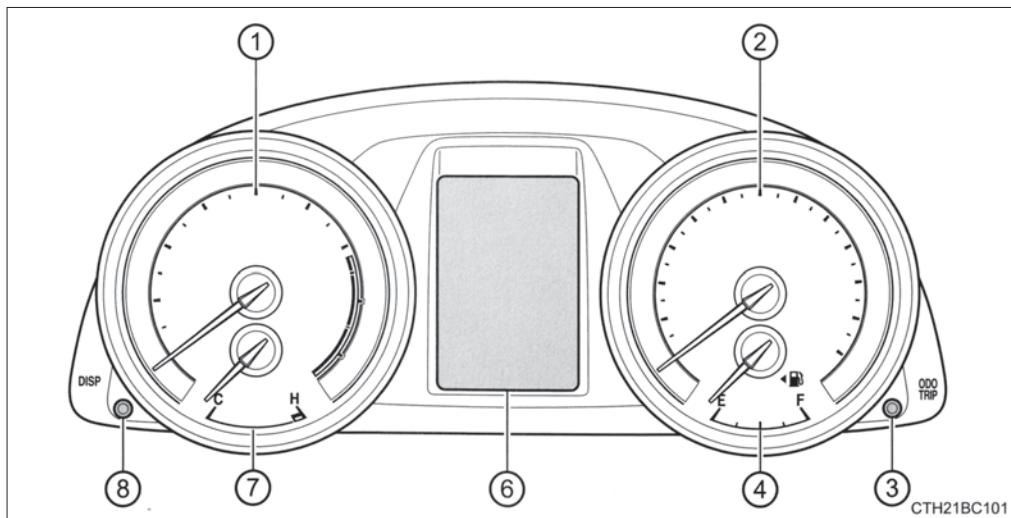

- ① دور سنج
دور موتور در دقیقه را نشان می دهد.
- ② سرعت سنج
سرعت خودرو را نشان می دهد.
- ③ دکمه تغییر صفحه نمایش اطلاعات
به وضعیت اطلاعات سفر تغییر وضعیت می دهد.
- ④ گیج سوخت (آمپر بنزین)
میزان سوخت باقی مانده در باک را نشان می دهد.
- ⑤ صفحه نمایش مانیتور رانندگی
وضعیت های مختلف مرتبط با رانندگی شامل دمای هوای بیرون در حال حاضر را به راننده نشان می دهد.
- ⑥ صفحه نمایش چندمنظوره
وضعیت های مختلف مرتبط با رانندگی شامل دمای هوای بیرون در حال حاضر را به راننده نشان می دهد.
- ⑦ گیج دمای مایع خنک کننده موتور
دمای مایع خنک کننده موتور را نشان می دهد.
- ⑧ دکمه "DISP"
به قسمت اطلاعات رانندگی تغییر وضعیت می دهد.

صفحه نمایشگر

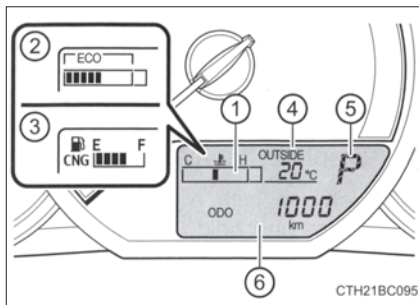

- ① گیج دمای مایع خنک‌کننده موتور^{۱*}
- دمای مایع خنک‌کننده موتور را نشان می‌دهد.
- ② نمایش محدوده رانندگی اقتصادی^{۲*} (← صفحه ۹۵)
- ③ گیج سوخت CNG^{۳*}
- میزان سوخت CNG باقی‌مانده در مخزن را نشان می‌دهد.
- ④ نمایش دمای هوای بیرون (← صفحه ۳۴۰)
- ⑤ نشانگر موقعیت دسته دنده^{۴*} (← صفحه ۱۸۸ و ۱۹۰)
- ⑥ اطلاعات رانندگی / سفر (← صفحه ۹۲)

- * ۱: خودروهای مجهز به موتور بجز موتور 1ZR - CNG
 * ۲: خودروهای مجهز به گیربکس معمولی و / یا موتور 1ZR - CNG
 * ۳: خودروهای مجهز به موتور 1ZR - CNG
 * ۴: بجز خودروهای مجهز به گیربکس معمولی

صفحه نمایش چندمنظوره

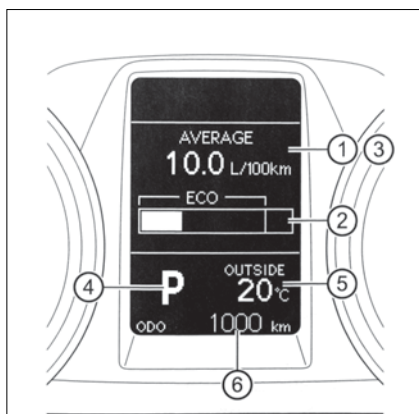

- ① اطلاعات رانندگی (← صفحه ۹۲)
- ② نمایشگر محدوده رانندگی اقتصادی^{*} (← صفحه ۹۵)
- ③ پیغام‌های اخطار (← صفحه ۴۳۴)
- ④ نشانگر موقعیت دنده (← صفحه ۱۸۸ ، ۱۹۰)
- ⑤ نمایش دمای هوای بیرون (← صفحه ۳۴۰)
- ⑥ اطلاعات سفر (← صفحه ۹۲)

* به جز خودروهای مجهز به گیربکس معمولی

اطلاعات سفر

اطلاعات زیر را نمایش می‌دهد.

مسافت سنج

از دکمه تغییر صفحه نمایش اطلاعات برای تغییر وضعیت صفحه استفاده کنید: کل مسافتی که خودرو رانده شده است را نمایش می‌دهد. خودروهای مجهز به صفحه نمایشگر به جز خودروهای مجهز به گیربکس معمولی: دکمه تغییر صفحه نمایش اطلاعات را فشرده و نگه‌دارید تا صفحه نمایش به صفحه شخصی سازی چراغ نشانگر رانندگی اقتصادی ECO تغییر کند.

مسافت سنج سفر A / مسافت سنج B

از دکمه تغییر صفحه نمایش اطلاعات برای تغییر وضعیت صفحه استفاده کنید. مسافت رانده شده از آخرین باری که دکمه صفر کردن فشرده شده را نشان می‌دهد. مسافت سفر A و B را می‌توان برای ثبت و نمایش فواصل مختلف به صورت جداگانه نمایش دهد. دکمه تغییر صفحه نمایش اطلاعات را فشرده و نگه‌دارید. تا مسافت‌سنج صفر شود.

اطلاعات رانندگی

صفحه کنترل نور نشانگرها

از دکمه تغییر نمایش اطلاعات برای تغییر وضعیت صفحه استفاده کنید. صفحه کنترل نور نشانگرها نمایش داده می‌شود.

- حین روشن بودن چراغ‌های عقب دکمه تغییر صفحه نمایش را فشرده و نگه‌دارید تا، روشنایی صفحه نمایش را تنظیم کنید.
- این صفحه فقط حین روشن بودن چراغ‌های عقب نمایش داده می‌شود.

متوسط مصرف سوخت

- از دکمه تغییر صفحه نمایش اطلاعات (خودروهای مجهز به صفحه نمایشگر) یا دکمه "DISP" (خودروهای مجهز به صفحه نمایش چندمنظوره) استفاده کنید و صفحه نمایش را تغییر دهید. میزان مصرف متوسط سوخت از آخرین بار صفر کردن عملکرد، نمایش داده می‌شود.
- برای صفر کردن، دکمه تغییر صفحه نمایش (خودروهای مجهز به صفحه نمایشگر) یا دکمه "DISP" (خودروهای مجهز به صفحه نمایش چندمنظوره) را فشار داده و نگه‌دارید.
 - از مقدار مصرف سوخت متوسط به عنوان مرجع استفاده کنید.
- خودروهای مجهز به موتور 1ZR - CNG : این صفحه نمایش در حالت CNG موجود نیست.

■ مصرف سوخت در حال حاضر (خودروهای مجهز به صفحه نمایش چندمنظوره)

از دکمه "DISP" برای تغییر وضعیت صفحه نمایش استفاده کنید.
نسبت مصرف سوخت حاضر را نمایش می‌دهد.
از مقدار مصرف سوخت در حال حاضر به عنوان مرجع استفاده کنید.

■ میزان مسافت قابل رانندگی

از دکمه تغییر اطلاعات نمایش (خودروهای مجهز به صفحه نمایش مانیتور رانندگی) یا دکمه "DISP" (خودروهای مجهز به صفحه نمایش اطلاعات چندمنظوره) برای تغییر وضعیت صفحه نمایش استفاده کنید.
حداکثر مسافت تخمینی قابل رانندگی با سوخت باقی‌مانده نمایش داده می‌شود.

- مسافت بر اساس متوسط مصرف سوخت محاسبه می‌شود. در نتیجه، مسافت واقعی قابل راندن می‌تواند با مقدار واقعی متفاوت باشد.
 - زمانی که مقدار بسیار کمی سوخت‌گیری می‌کنید، ممکن است صفحه نمایش به روزرسانی نشود.
حین سوخت‌گیری، موتور را خاموش کنید. اگر حین روشن بودن موتور، سوخت‌گیری کنید، ممکن است صفحه نمایش به‌روز نشود.
- خودروهای مجهز به موتور 1ZR – CNG: این نمایشگر در موقعیت CNG در دسترس نیست.

■ سرعت متوسط خودرو (خودروهای دارای صفحه نمایش چندمنظوره)

از دکمه "DISP" برای تغییر صفحه نمایش استفاده کنید.
متوسط سرعت خودرو از آخرین استارت خوردن موتور را نمایش می‌دهد.

■ زمان سپری شده (خودروهای مجهز به صفحه نمایش چندمنظوره)

از دکمه "DISP" برای تغییر صفحه نمایش استفاده کنید.
مدت زمان سپری شده پس از استارت زدن موتور را نشان می‌دهد.

■ سفارشی‌سازی (خودروهای مجهز به صفحه نمایش چندمنظوره)

از دکمه "DISP" برای تغییر صفحه نمایش استفاده کنید.
تنظیمات زبان (برای تایوان)، واحدها و چراغ نشانگر رانندگی اقتصادی (در صورت مجهز بودن) قابل تغییر است
(←صفحه ۹۴)

سفارشی‌سازی مشخصه‌های خودرو

حین سفارشی‌سازی مشخصه‌های خودرو، از قرار داشتن خودرو در مکانی ایمن اطمینان حاصل نمایید.

◀ خودروهای مجهز به صفحه مانیتور رانندگی

می‌توان چراغ نشانگر رانندگی اقتصادی ECO (در صورت مجهز بودن) را فعال و غیرفعال نمود (← صفحه ۹۶)

◀ خودروهای مجهز به صفحه نمایش چندمنظوره

واحد اندازه‌گیری مصرف سوخت و چراغ نشانگر رانندگی اقتصادی ECO (در صورت مجهز بودن) را می‌توان سفارشی‌سازی نمود. (در خودروهای مورد استفاده در کشور تایوان، زبان صفحه نمایش چندمنظوره نیز قابل تغییر است)



1 برای تغییر تنظیمات صفحه نمایش، دکمه "DISP" را فشار دهید.

2 برای تغییر صفحه انجام تنظیمات، دکمه "DISP" را فشرده و نگاه دارید و سپس برای انتخاب گزینه مورد نظر، جهت سفارشی‌سازی، دکمه "DISP" را فشار دهید.

3 برای نمایش صفحه انجام تنظیمات و انتخاب یک مورد، دکمه "DISP" را فشرده و نگاه دارید و سپس برای تأیید تنظیمات دکمه "DISP" را فشار دهید.

پس از انتخاب تنظیمات دلخواه، دکمه "DISP" را فشرده و نگاه دارید تا به صفحه قبلی بازگردید. برای خروج از حالت سفارشی‌سازی، گزینه "EXIT" را از روی صفحه انتخاب کنید.

■ نشانگرها و صفحات زمانی روشن می‌شوند که

◀ خودروهای فاقد سیستم ورود و استارت هوشمند

سوئیچ موتور در وضعیت روشن "ON" قرار داشته باشد.

خودروهای مجهز به سیستم ورود و استارت هوشمند

◀ سوئیچ موتور در وضعیت IGNITION ON قرار داشته باشد.

■ تغییر وضعیت بین مسافت سنج سفری / اطلاعات رانندگی (در صورت مجهز بودن)

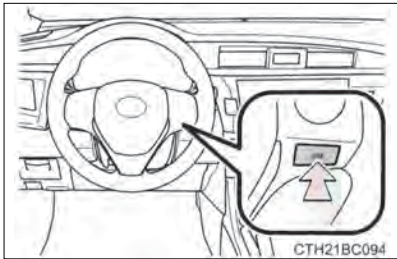

از کلید "DISP" روی غربلیک فرمان را می‌توان برای تغییر وضعیت صفحه نمایش به کار گرفت.

■ چراغ نشانگر رانندگی اقتصادی ECO (به جز خودروهای مجهز به گیربکس معمولی) (مجهز بودن)

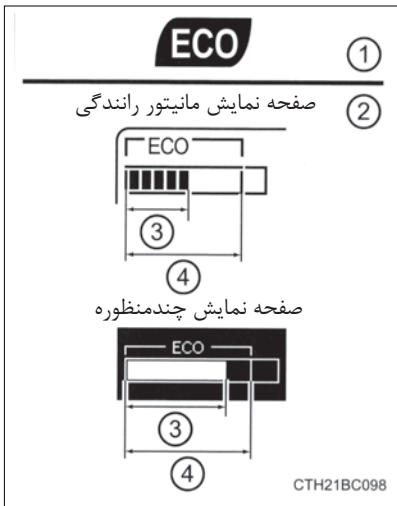

① چراغ نشانگر رانندگی اقتصادی.

② حین افزایش سرعت بر طبق رانندگی اقتصادی (چراغ نشانگر رانندگی اقتصادی روشن می‌شود. ECO) زمانی که افزایش سرعت از محدوده رانندگی اقتصادی خارج شود، یا زمانی که خودرو متوقف شود، این چراغ خاموش می‌شود.

③ نمایش محدوده رانندگی اقتصادی (به جز خودروهای مجهز به موتور 1ZR - CNG) محدوده رانندگی اقتصادی با نسبت رانندگی اقتصادی حاضر بر اساس شتاب را پیشنهاد می‌دهد.

④ نسبت رانندگی اقتصادی ECO بر اساس شتاب خودرو (به جز خودروهای مجهز به موتور 1ZR - CNG) اگر افزایش سرعت از محدود رانندگی اقتصادی خارج شود، سمت راست محدوده نشانگر رانندگی اقتصادی ECO روشن خواهد شد.

④ محدوده رانندگی اقتصادی ECO

نشانگر رانندگی اقتصادی ECO، در شرایط زیر عمل نخواهد کرد:

- دسته دنده در هر موقعیتی به جز موقعیت D قرار داشته باشد.
- پدال تغییر دنده در حال عملکرد است (در صورت مجهز بودن)
- سرعت خودرو حدود 130km/h (80mph) یا بیشتر است.

■ حین جدا کردن و اتصال مجدد ترمینال‌های باتری

اطلاعات زیر صفر خواهند شد:

- مصرف سوخت متوسط
- مسافت قابل پیمایش
- سرعت متوسط خودرو (خودروهای مجهز به صفحه نمایش چندمنظوره)
- مدت زمان سپری شده (خودروهای مجهز به صفحه نمایش چندمنظوره)

- صفحه نمایش کریستال مایع (خودروهای مجهز به صفحه نمایش چندمنظوره) نقاط کوچک یا روشن بر روی صفحه نمایش دیده می‌شود. این پدیده از خصوصیات صفحه نمایش کریستال مایع است و مشکلی برای ادامه نمایش وجود ندارد.
 - توقف اتوماتیک صفحه تنظیمات (خودروهای مجهز به صفحه نمایش چندمنظوره) در موقعیت‌های زیر، صفحه تنظیمات متوقف می‌شود:
 - زمانی که پیغامی ظاهر شود.
 - زمانی که خودرو شروع به حرکت کند.
 - سفارشی‌سازی چراغ نشانگر رانندگی اقتصادی ECO (در صورت مجهز بودن) چراغ نشانگر رانندگی اقتصادی ECO را می‌توان فعال یا غیرفعال نمود.
 - ◀ خودروهای مجهز به صفحه نمایش مانیتور رانندگی زمانی که مسافت سنج نمایش داده می‌شود، دکمه تغییر صفحه اطلاعات را فشرده، نگاه دارید تا صفحه سفارشی سازی نمایش داده شود، روشن یا خاموش بودن نشانگر را انتخاب کرده، سپس برای کامل شدن تنظیمات، دکمه را فشرده و نگاه دارید.
 - ◀ خودروهای مجهز به صفحه نمایش چندمنظوره
- ← صفحه ۹۴

هشدار

■ نمایش در دمای پایین

پیش از استفاده از صفحه نمایش، داخل خودرو را گرم نمایید. در دمای خیلی پایین، صفحه مانیتور به آهستگی پاسخ داده و تغییر صفحه نمایش با آهستگی انجام می‌شود. برای مثال، فاصله زمانی بین تغییر وضعیت دنده و نمایش شماره دنده جدید بر روی صفحه نمایش وجود دارد. فاصله زمانی می‌تواند منجر به کاهش مجدد دنده و در نتیجه کاهش شدید دور موتور و احتمالاً تصادف و در نتیجه آن، صدمات جسمی جدی یا حتی مرگ گردد.

■ هشدارها حین تنظیم صفحه نمایش

از آنجا که حین تنظیم صفحه نمایش، موتور باید روشن باشد، مطمئن شوید که خودرو در مکانی با تهویه مناسب پارک شده است. در مکان‌های بسته همانند پارکینگ، ممکن است دود آگروز حاوی گاز مونوکسید کربن سمی جمع شده و وارد خودرو شود، که برای سلامت انسان بسیار خطرناک بوده و می‌تواند منجر به مرگ گردد.

توجه 

■ برای جلوگیری از صدمه دیدن موتور و قطعات آن

- اجازه ندهید عقربه نشانگر دور سنج وارد محدوده قرمز، (نشان‌دهنده حداکثر دور موتور)، گردد.
- اگر درجه نشانگر دمای مایع خنک‌کننده موتور وارد محدوده قرمز گردد، موتور بیش از حد داغ شده است. در این صورت، بلافاصله خودرو را در مکانی امن متوقف نموده، پس از خنک شدن کامل، موتور را کنترل نمایید. (← صفحه ۴۶۹)

چراغ نشانگر / کلید CNG (موتور CNG - 1ZR)

با استفاده از سوئیچ تغییر سوخت، می‌توانید استفاده از CNG یا بنزین را انتخاب نمایید. حین استارت زدن، بدون در نظر گرفتن سیستم سوخت انتخابی، بنزین استفاده خواهد شد. حین استارت خوردن موتور در حالت انتخاب CNG، پس از استارت خوردن و تکمیل شرایط، سیستم مجدداً به حالت CNG بازمی‌گردد.

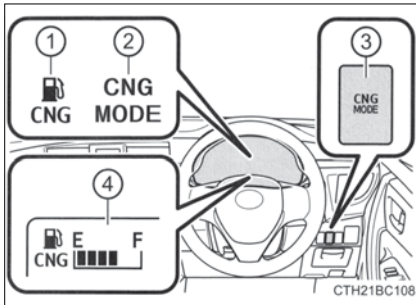

- ① چراغ هشدار پایین بودن سطح سوخت CNG زمانی که مخزن حدود ۱/۴ یا کمتر خالی است، چراغ روشن می‌شود. این چراغ بیانگر نیاز به سوخت‌گیری است.
- ② چراغ نشانگر وضعیت CNG حین عملکرد عادی موتور در حالت CNG، این چراغ روشن می‌شود. این چراغ حین تغییر وضعیت منبع سوخت چشمک می‌زند (از بنزین به CNG یا از CNG به بنزین)

③ کلید وضعیت CNG

در صورت فشار دادن این کلید، نوع سوخت مورد استفاده بین CNG و بنزین تغییر می‌کند. حتی وقتی حالت CNG انتخاب شده است، حین استارت زدن موتور، درجا زدن یا گرم شدن موتور، سوخت CNG استفاده نمی‌شود. همچنین حین افزایش یا کاهش سرعت سریع، منبع سوخت را نمی‌توان از CNG به بنزین تغییر داد.

④ گیج CNG

■ گیج سوخت CNG

- در موقعیت‌های زیر حین سوخت‌گیری در مخزن CNG، چراغ نشانگر مخزن پر را نشان نمی‌دهد:
 - فشار گاز در پمپ سوخت‌گیری برای پر شدن کامل مخزن خیلی پایین باشد.
 - چراغ نشانگر/کلید CNG نقص فنی دارد. برای بازرسی خودرو به نمایندگی مجاز تویوتا مراجعه نمایید.
- در برخی موارد، ممکن است پس از سوخت‌گیری در بعد از ظهر گیج مخزن پر را نشان دهد، اما صبح روز بعد مخزن پر را نشان ندهد. این حالت به دلایل زیر رخ می‌دهد:
 - ممکن است سیستم CNG نشتی داشته باشد. شیر دستی را غیرفعال کرده، به سیستم بنزینی تغییر وضعیت دهید و در نمایندگی مجاز تویوتا خودرو را بازرسی نمایید (← صفحه ۴۷۲)
 - ممکن است تحت تأثیر دمای بیرون میزان CNG تغییر کرده باشد. در دمای پایین حجم گاز کم و در دمای بالا زیادتر می‌شود.
- علائم زیر عادی بوده و نشانگر نقص فنی نیستند:
 - در مدت کوتاهی پس از سوخت‌گیری فشار CNG به طور اتوماتیک پایین بیاید.
 - پس از کمی سوخت‌گیری CNG فشار CNG پایین بیاید.

اطلاعات مرتبط با مصرف سوخت*

اطلاعات مرتبط با مصرف سوخت در صفحه نمایش سیستم ردیاب قابل نمایش است:

اطلاعات سفر

1 دکمه "MENU" را فشرده و در صفحه "Menu" گزینه "Information" را انتخاب کنید.

در "Information"، گزینه "Eco" را انتخاب نمایید

2 در صفحه "Past Record" گزینه "Consumption" را انتخاب نمایید.



CTH21BC109E

1 داده‌های اطلاعات سفری را صفر کنید.

2 مصرف سوخت در ۱۵ دقیقه گذشته

3 سرعت متوسط خودرو از زمان حرکت کردن موتور را نمایش می‌دهد.

4 مدت زمان طی شده پس از حرکت کردن موتور را نشان می‌دهد.

5 مسافت قابل پیمایش (← صفحه ۱۰۱)

* در صورت مجهز بودن

1 دکمه "MENU" را فشرده و در صفحه "Menu" گزینه "Information" را انتخاب کنید.

در صفحه "Information"، گزینه "Eco" را انتخاب نمایید

2 در صفحه "Consumption" گزینه "Past Record" را انتخاب نمایید.



1 بهترین مصرف سوخت ثبت شده

2 متوسط مصرف سوخت

3 مصرف سوخت ثبت‌شده قبلی

از آخرین بار بروزرسانی تاریخچه مصرف سوخت متوسط با رنگ به صورت متوسط قبلی و مصرف سوخت متوسط تقسیم می‌شود.

از مصرف سوخت متوسط نمایشی به عنوان مرجع استفاده کنید.

این تصویر فقط به عنوان نمونه آورده شده است.

■ به‌روزرسانی داده‌های ثبت‌شده قبلی

با انتخاب گزینه "Update" می‌توانید مصرف سوخت متوسط را برای اندازه‌گیری مجدد مصرف سوخت حاضر به‌روزرسانی کنید.

■ صفر کردن داده‌ها

با انتخاب گزینه "Clear" می‌توانید داده‌های مصرف سوخت را پاک کنید.

■ مسافت قابل پیمایش

حداکثر مسافت تخمینی که می‌توان با سوخت موجود رانندگی نمود را نشان می‌دهد.

این مسافت با استفاده از متوسط مصرف سوخت محاسبه می‌شود.

در نتیجه مقدار مسافت واقعی قابل راندن ممکن است با مقدار نمایشی متفاوت باشد.

۳-۱ اطلاعات سوئیچ

سوئیچ‌ها ۱۰۴

۳-۲ باز کردن، بستن و قفل کردن درب‌ها

درب‌ها ۱۱۴

صندوق عقب ۱۲۵

سیستم ورود و استارت هوشمند ۱۲۹

۳-۳ تنظیم صندلی‌ها

صندلی‌های جلو ۱۴۳

صندلی‌های عقب ۱۴۵

پشت سری‌ها ۱۴۷

۳-۴ تنظیم غربلیک فرمان و آینه‌ها

غربلیک فرمان ۱۴۹

آینه دید عقب داخلی ۱۵۱

آینه‌های بغل ۱۵۳

۳-۵ باز و بسته کردن پنجره‌ها

شیشه بالابرهای برقی ۱۵۵

سان روف (سقف برقی) ۱۵۸

سوئیچ‌ها

سوئیچ‌ها

سوئیچ‌های زیر در خودروی شما موجود هستند.

نوع B ◀

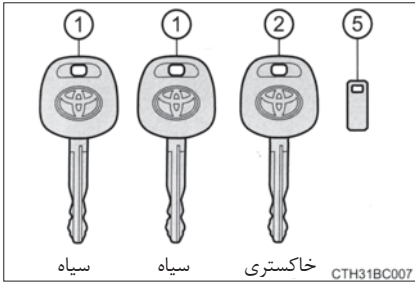

نوع A ◀

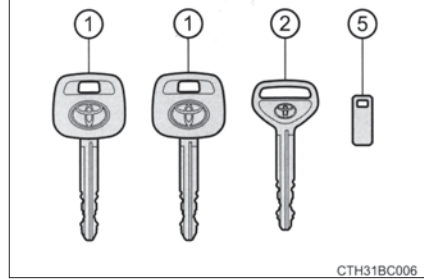

نوع D ◀

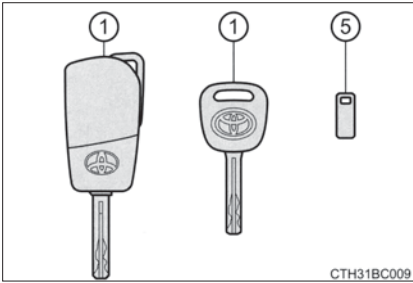

نوع C ◀

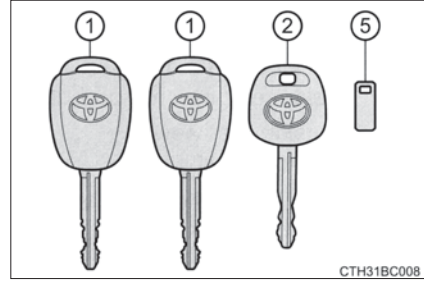

نوع F ◀

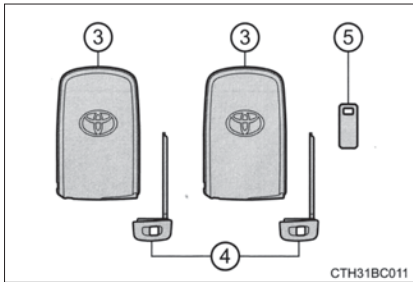

نوع E ◀

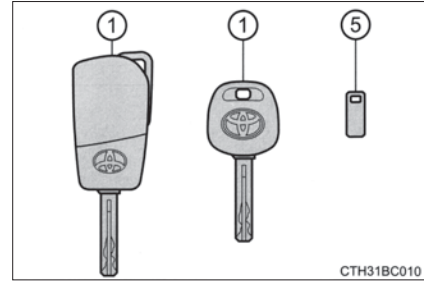

- ① سوئیچ‌های اصلی
مجهز به فرستنده کنترل از راه دور: کار با فرستنده کنترل از راه دور
- ② سوئیچ داخل کیف
- ③ سوئیچ‌های الکترونیکی (ریموت)
• کار با سیستم ورود و استارت هوشمند
• کار با فرستنده کنترل از راه دور
- ④ سوئیچ‌های معمولی
- ⑤ پلاک شماره کلید

فرستنده کنترل از راه دور (در صورت مجهز بودن)

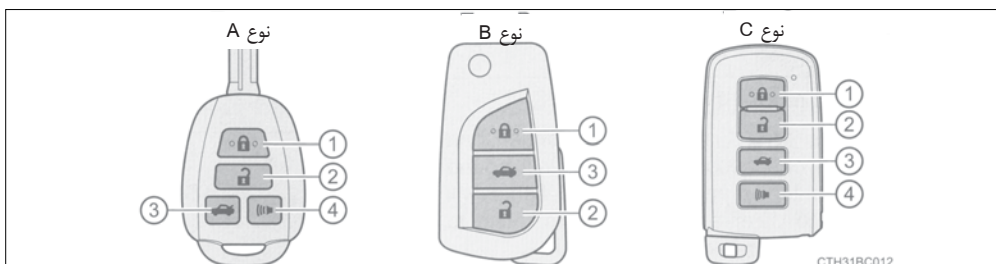

③ درب صندوق عقب را باز می‌کند.

(← صفحه ۱۲۶)

④ آژیر را به صدا در می‌آورد (در صورت مجهز بودن)

(← صفحه ۱۰۶)

① تمام درب‌ها را قفل می‌کند.

(← صفحه ۱۱۴)

② قفل تمام درب‌ها را باز می‌کند.

(← صفحه ۱۱۴)

فرستنده کنترل از راه دور (نوع E یا D)



① آزاد کردن

برای آزاد کردن کلید، دکمه را فشار دهید

② تا کردن

برای جمع کردن مجدد کلید در محفظه آن، حین فشار دادن دکمه، کلید را به سمت موقعیت جمع شدن فشار دهید.

CTH31AP014

استفاده از سوئیچ معمولی (در صورت مجهز بودن)

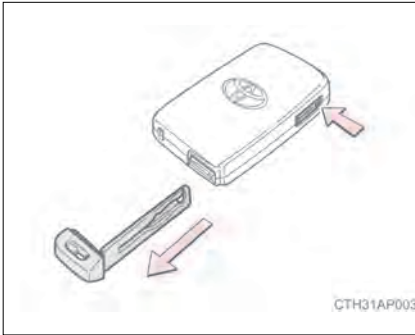

برای بیرون آوردن سوئیچ معمولی، دکمه ضامن را فشار داده و کلید را بیرون بکشید.

سوئیچ معمولی را فقط در یک جهت وارد کنید چرا که کلید دارای شیارهایی در یک سمت است. اگر کلید را نمی‌توان در سیلندر قفل جا زد، آن را بچرخانید و مجدداً جا بزنید.

پس از استفاده از سوئیچ معمولی آن را در سوئیچ الکترونیکی جا بزنید. سوئیچ معمولی را به همراه سوئیچ الکترونیکی حمل کنید. اگر باتری سوئیچ الکترونیکی تمام شده یا عملکرد ورود به درستی عمل نمی‌کند، سوئیچ معمولی مورد نیاز است. (← صفحه ۴۶۱)

حالت ترساندن (در صورت مجهز بودن)



زمانی که دکمه **⚡** بیش از یک ثانیه فشار داده شود، آژیر بطور متناوب به صدا در آمده و چراغ‌های خودرو روشن می‌شوند تا فردی را که در حال ورود غیر مجاز به خودرو یا صدمه زدن به آن است بترساند. برای متوقف نمودن آژیر، یکی از کلیدهای روی فرستنده کنترل از راه دور را فشار دهید.

در صورت گم کردن سوئیچ‌ها

در صورت لزوم تویوتا می‌تواند با استفاده از کلیدهای دیگر (شامل سوئیچ معمولی) و شماره کلید حک شده روی پلاک، سوئیچ‌های جدید را تهیه کند. پلاک شماره سوئیچ را در مکانی امن همانند کیف پول خود و خارج از خودرو نگه دارید.

حین سوار شدن به هواپیما (خودروهای مجهز به فرستنده کنترل از راه دور)

زمانی که سوئیچ دارای عملکرد فرستنده کنترل از راه دور را با خود به داخل هواپیما می‌برید، از فشردن دکمه‌های فرستنده خودداری نمایید. اگر فرستنده را داخل کیف و غیره همراه دارید، از عدم فشار تصادفی دکمه‌ها اطمینان حاصل نمایید. فشردن دکمه‌ها می‌تواند منجر به ارسال امواج رادیویی و در نتیجه تداخل در عملکرد هواپیما می‌گردد.

■ تمام شدن باتری سوئیچ (خودروهای مجهز به فرستنده کنترل از راه دور)

◀ خودروهای فاقد سیستم ورود و استارت هوشمند

اگر فرستنده کنترل از راه دور کار نمی‌کند، ممکن است باتری تمام شده باشد. در صورت لزوم باتری را تعویض نمایید. (← صفحه ۳۹۴)

◀ خودروهای مجهز به سیستم ورود و استارت هوشمند

● عمر استاندارد باتری ۱ تا ۲ سال است.

● اگر باتری ضعیف شود، حین توقف موتور، آژیر درون اتاق خودرو به صدا در می‌آید. (← صفحه ۴۳۲، ۴۴۱)
از آنجا که سوئیچ الکترونیک همیشه حتی در حال عدم استفاده، امواج رادیویی را دریافت می‌کند، باتری تمام خواهد شد. علائم زیر نشان دهنده ضعیف شدن باتری سوئیچ الکترونیک است. در صورت لزوم باتری را تعویض نمایید. (← صفحه ۳۹۴)

● سیستم ورود و استارت هوشمند یا فرستنده کنترل از راه دور عمل نمی‌کند.

● محدوده تشخیص کوچک‌تر شود.

● چراغ نشانگر LED روی سطح سوئیچ روشن نشود.

● برای پیشگیری از آسیب جدی، سوئیچ الکترونیکی را در محدوده (3ft) 1m از تجهیزات الکترونیک که میدان مغناطیسی ایجاد می‌کنند، قرار ندهید:

● تلویزیون‌ها

● کامپیوترهای شخصی

● تلفن همراه، تلفن بی‌سیم، شارژر باتری

● تلفن همراه یا تلفن بی‌سیم در حال شارژ

● لامپ رو میزی

● اجاق‌های القایی

■ تعویض باتری

← صفحه ۳۹۴

■ اطمینان از ثبت شماره سوئیچ

ثبت شدن شماره سوئیچ‌های مرتبط با خودرو را می‌توان تایید کرد. اطلاعات بیش‌تر را از نمایندگی مجاز تویوتا بخواهید.

■ اگر سوئیچ اشتباه استفاده شده است. (کلیدهای نوع E، D و F)

سیلندر سوئیچ آزادانه می‌چرخد تا مکانیسم‌های داخلی را ایزوله کند.

■ برای تأییدیه‌های فرستنده کنترل از راه دور

EU و EFTA ◀

بدینوسیله شرکت (تایلند) TOKAIRIKA اعلام می‌کند که این B71TA مطابق با الزامات ویژه و دیگر الزامات مرتبط دستورالعمل 1999 /5/EC است.

Hereby, TOKAI RIKA(THAILAND)Co., Ltd., declares that this B71TA is in compliance with the essential requirements and other relevant provisions of Directive 1999/5/EC.

TOKAI RIKA(THAILAND)Co., Ltd. vakuuttaa taten että B71TA tyyppinen laite on direktiivin 1999/5/EY oleellisten vaatimusten ja sitä koskevien direktiivin muiden ehtojen mukainen.

Hierbij verklaart TOKAI RIKA(THAILAND)Co., Ltd. dat het toestel B71TA in overeenstemming is met de essentiële eisen en de andere relevante bepalingen van richtlijn 1999/5/EG.

Par la présente TOKAI RIKA(THAILAND)Co., Ltd. déclare que l'appareil B71TA est conforme aux exigences essentielles et aux autres dispositions pertinentes de la directive 1999/5/CE.

Härmed intygar TOKAI RIKA(THAILAND)Co., Ltd. att denna B71TA står i överensstämmelse med de väsentliga egenskapskrav och övriga relevanta bestämmelser som framgår av direktiv 1999/5/EG.

Undertegnede TOKAI RIKA(THAILAND)Co., Ltd. erklærer herved, at følgende udstyr B71TA overholder de væsentlige krav og øvrige relevante krav i direktiv 1999/5/EF.

Hiermit erklärt TOKAI RIKA(THAILAND)Co., Ltd., dass sich das Gerät B71TA in Übereinstimmung mit den grundlegenden Anforderungen und den übrigen einschlägigen Bestimmungen der Richtlinie 1999/5/EG befindet.

ΜΕ ΤΗΝ ΠΑΡΟΥΣΑ ΤΟΚΑΙ RIKΑ(THAILAND)Co., Ltd. ΔΗΛΩΝΕΙ ΟΤΙ Β71ΤΑ ΣΥΜΜΟΡΦΩΝΕΤΑΙ ΠΡΟΣ ΤΙΣ ΟΥΣΙΩΔΕΙΣ ΑΠΑΙΤΗΣΕΙΣ ΚΑΙ ΤΙΣ ΛΟΙΠΕΣ ΣΧΕΤΙΚΕΣ ΔΙΑΤΑΞΕΙΣ ΤΗΣ ΟΔΗΓΙΑΣ 1999/5/ΕΚ.

Con la presente TOKAI RIKA(THAILAND)Co., Ltd. dichiara che questo B71TA è conforme ai requisiti essenziali ed alle altre disposizioni pertinenti stabilite dalla direttiva 1999/5/CE.

Por medio de la presente TOKAI RIKA(THAILAND)Co., Ltd. declara que el B71TA cumple con los requisitos esenciales y cualesquiera otras disposiciones aplicables o exigibles de la Directiva 1999/5/CE.

TOKAI RIKA(THAILAND)Co., Ltd. declara que este B71TA está conforme com os requisitos essenciais e outras disposições da Directiva 1999/5/CE.

Hawnhekk, TOKAI RIKA(THAILAND)Co., Ltd., jiddikjara li dan B71TA jikkonforma mal-htigijiet essenzjali u ma provvedimenti oħrajn relevanti li hemm fid-Dirrettiva 1999/5/EC.

Käesolevaga kinnitab TOKAI RIKA(THAILAND)Co., Ltd. seadme B71TA vastavust direktiivi 1999/5/EÜ põhinõuetele ja nimetatud direktiivist tulenevatele teistele asjakohastele sätetele.

Alulirott, TOKAI RIKΑ(THAILAND)Co., Ltd. nyilatkozom, hogy a B71TA megfelel a vonatkozó alapvető követelményeknek és az 1999/5/EC irányelv egyéb előírásainak.

TOKAI RIKΑ(THAILAND)Co., Ltd. týmto vyhlasuje, že B71TA spĺňa základné požiadavky a všetky príslušné ustanovenia Smernice 1999/5/ES.

TOKAI RIK(A)(THAILAND)Co., Ltd. tímto prohlašuje, že tento B71TA je ve shodě se základními požadavky a dalšími příslušnými ustanoveními směrnice 1999/5/ES.

TOKAI RIK(A)(THAILAND)Co., Ltd. izjavlja, da je ta B71TA v skladu z bistvenimi zahtevami in ostalimi relevantnimi določili direktive 1999/5/ES.

Šiuo TOKAI RIK(A)(THAILAND)Co., Ltd. deklaruoja, kad šis B71TA atitinka esminius reikalavimus ir kitas 1999/5/EB Direktyvos nuostatas.

Ar šo TOKAI RIK(A)(THAILAND)Co., Ltd. deklarē, ka B71TA atbilst Direktīvas 1999/5/EK būtiskajām prasībām un citiem ar to saistītajiem noteikumiem.

Niniejszym TOKAI RIK(A)(THAILAND)Co., Ltd. oświadcza, że B71TA jest zgodny z zasadniczymi wymogami oraz pozostałymi stosownymi postanowieniami Dyrektywy 1999/5/EC.

Hér með lýsir TOKAI RIK(A)(THAILAND)Co., Ltd. yfir því að B71TA er í samræmi við grunnkröfur og aðrar kröfur, sem gerðar eru í tilskipun 1999/5/EC.

TOKAI RIK(A)(THAILAND)Co., Ltd. erklærer herved at utstyret B71TA er i samsvar med de grunnleggende krav og øvrige relevante krav i direktiv 1999/5/EF.

С настоящето, TOKAI RIK(A)(THAILAND)Co., Ltd., декларира, че B71TA е в съответствие със съществените изисквания и другите приложими разпоредби на Директива 1999/5/EC.

Prin prezenta, TOKAI RIK(A)(THAILAND)Co., Ltd., declară că aparatul B71TA este în conformitate cu cerințele esențiale și cu alte prevederi pertinente ale Directivei 1999/5/CE.

Ovim, TOKAI RIK(A)(THAILAND)Co., Ltd., izjavlja da ovaj B71TA je usklađen sa bitnim zahtjevima i drugim relevantnim odredbama Direktive 1999/5/EC.

Nepermjet kesaj, TOKAI RIK(A)(THAILAND)Co., Ltd., deklaruj qe ky B71TA eshte ne pajtim me kerkesat thelbesore dhe dispozitat e tjera perkatese te Direktives 1999/5/EC.

Ovim TOKAI RIK(A)(THAILAND)Co., Ltd., izjavlja da je B71TA u skladu s bitnim zahtjevima i drugim relevantnim odredbama Direktive 1999/5/EC i Pravilnika o RiTT opremi (NN 25/2012).

Ovim, TOKAI RIK(A)(THAILAND)Co., Ltd., deklariše da je B71TA u skladu sa osnovnim zahtjevima i ostalim relevantnim odredbama Direktive 1999/5/EC.

اطهارنامه انطباق (DoC) در آدرس زیر موجود است:

<http://www.tokai-rika.co.jp/pc/>



بدینوسیله شرکت TOKAIRIKA اعلام می‌کند که این BA4EC مطابق با الزامات اصلی و دیگر الزامات مرتبط دستورالعمل 1999/5/EC است.

Tokai Rika Co., Ltd. vakuuttaa täten että BA4EQ tyyppinen laite on direktiivin 1999/5/EY oleellisten vaatimusten ja sitä koskevien direktiivin muiden ehtojen mukainen.

Hierbij verklaart Tokai Rika Co., Ltd. dat het toestel BA4EQ in overeenstemming is met de essentiële eisen en de andere relevante bepalingen van richtlijn 1999/5/EG.

Par la présente Tokai Rika Co., Ltd. déclare que l'appareil BA4EQ est conforme aux exigences essentielles et aux autres dispositions pertinentes de la directive 1999/5/CE.

Härmed intygar Tokai Rika Co., Ltd. att denna BA4EQ står i överensstämmelse med de väsentliga egenskapskrav och övriga relevanta bestämmelser som framgår av direktiv 1999/5/EG.

Undertegnede Tokai Rika Co., Ltd. erklærer herved, at følgende udstyr BA4EQ overholder de væsentlige krav og øvrige relevante krav i direktiv 1999/5/EF.

Hiermit erklärt Tokai Rika Co., Ltd., dass sich das Gerät BA4EQ in Übereinstimmung mit den grundlegenden Anforderungen und den übrigen einschlägigen Bestimmungen der Richtlinie 1999/5/EG befindet.

ΜΕ ΤΗΝ ΠΑΡΟΥΣΑ Tokai Rika Co., Ltd. ΔΗΛΩΝΕΙ ΟΤΙ ΒΑ4ΕQ ΣΥΜΜΟΡΦΩΝΕΤΑΙ ΠΡΟΣ ΤΙΣ ΟΥΣΙΩΔΕΙΣ ΑΠΑΙΤΗΣΕΙΣ ΚΑΙ ΤΙΣ ΛΟΙΠΕΣ ΣΧΕΤΙΚΕΣ ΔΙΑΤΑΞΕΙΣ ΤΗΣ ΟΔΗΓΙΑΣ 1999/5/ΕΚ.

Con la presente Tokai Rika Co., Ltd. dichiara che questo BA4EQ è conforme ai requisiti essenziali ed alle altre disposizioni pertinenti stabilite dalla direttiva 1999/5/CE.

Por medio de la presente Tokai Rika Co., Ltd. declara que el BA4EQ cumple con los requisitos esenciales y cualesquiera otras disposiciones aplicables o exigibles de la Directiva 1999/5/CE.

Tokai Rika Co., Ltd. declara que este BA4EQ está conforme com os requisitos essenciais e outras disposições da Directiva 1999/5/CE.

Hawnhekk, Tokai Rika Co., Ltd., jiddikjara li dan BA4EQ jikkonforma mal-htiglijiet essenzjali u ma provvedimenti oħrajn rilevanti li hemm fid-Dirrettiva 1999/5/EC.

Käesolevaga kinnitab Tokai Rika Co., Ltd. seadme BA4EQ vastavust direktiivi 1999/5/EÜ põhinõuetele ja nimetatud direktiivist tulenevatele teistele asjakohastele sätetele.

Alulírott, Tokai Rika Co., Ltd. nyilatkozom, hogy a BA4EQ megfelel a vonatkozó alapvető követelményeknek és az 1999/5/EC irányelv egyéb előírásainak.

Tokai Rika Co., Ltd. týmto vyhlasuje, že BA4EQ spĺňa základné požiadavky a všetky príslušné ustanovenia Smernice 1999/5/ES.

Tokai Rika Co., Ltd. tímto prohlašuje, že tento BA4EQ je ve shodě se základními požadavky a dalšími příslušnými ustanoveními směrnice 1999/5/ES.

Tokai Rika Co., Ltd. izjavlja, da je ta BA4EQ v skladu z bistvenimi zahtevami in ostalimi relevantnimi določili direktive 1999/5/ES.

Šiuo Tokai Rika Co., Ltd. deklaruoja, kad šis BA4EQ atitinka esminius reikalavimus ir kitas 1999/5/EB Direktyvos nuostatas.

Ar šo Tokai Rika Co., Ltd. deklarē, ka BA4EQ atbilst Direktīvas 1999/5/EK būtiskajām prasībām un citiem ar to saistītajiem noteikumiem.

Niniejszym Tokai Rika Co., Ltd. oświadcza, że BA4EQ jest zgodny z zasadniczymi wymogami oraz pozostałymi stosownymi postanowieniami Dyrektywy 1999/5/EC.

Hér með lýsir Tokai Rika Co., Ltd. yfir því að BA4EQ er í samræmi við grunnkröfur og aðrar kröfur, sem gerðar eru í tilskipun 1999/5/EC.

Tokai Rika Co., Ltd. erklærer herved at utstyret BA4EQ er i samsvar med de grunnleggende krav og øvrige relevante krav i direktiv 1999/5/EF.

С настоящето, Tokai Rika Co., Ltd., декларира, че BA4EQ е в съответствие със съществените изисквания и другите приложими разпоредби на Директива 1999/5/EC.

Prin prezenta, Tokai Rika Co., Ltd., declară că aparatul BA4EQ este în conformitate cu cerințele esențiale și cu alte prevederi pertinente ale Directivei 1999/5/CE.

Ovim, Tokai Rika Co., Ltd., izjavljuje da ovaj BA4EQ je usklađen sa bitnim zahtjevima i drugim relevantnim odredbama Direktive 1999/5/EC.

Nepermjjet kesaj, Tokai Rika Co., Ltd., deklaruj qe ky BA4EQ eshte ne pajtim me kerkesat thelbesore dhe dispozitat e tjera perkatese te Direktives 1999/5/EC.

Ovim Tokai Rika Co., Ltd., izjavljuje da je BA4EQ u sklau s bitnim zahtjevima i drugim relevantnim odredbama Direktive 1999/5/EC i Pravilnika o RiTT opremi (NN 25/2012).

Ovim, Tokai Rika Co., Ltd., deklarirše da je BA4EQ u skladu sa osnovnim zahtevima i ostalim relevantnim odredbama Direktive 1999/5/EC.

اطهارنامه انطباق (DoC) در آدرس زیر موجود است:

<http://www.tokai-rika.co.jp/pc/>



◀ تایوان

經型式認證合格之低功率射頻電機，非經許可，公司、商號或使用者均不得擅自變更頻率、加大功率或變更原設計之特性及功能。

低功率射頻電機之使用不得影響飛航安全及干擾合法通信；經發現有干擾現象時，應立即停用，並改善至無干擾時方得繼續使用。

前項合法通信，指依電信法規定作業之無線電通信。

低功率射頻電機須忍受合法通信或工業、科學及醫療用電波輻射性電機設備之干擾。

◀ سنگاپور

مطابق با استاندارد IDA DA101418
--

◀ جامائیکا

این محصول از نوع تأیید شده در جامائیکا است: SMA، تجهیزات شناسایی کننده تجهیزات در این محصول تعبیه شده است.



توجه

■ برای پیشگیری از صدمه دیدن سوئیچ

- از انداختن سوئیچ، قرار دادن آن در معرض ضربه شدید یا خم کردن آن خودداری نمایید.
- از قرار دادن سوئیچ در معرض دمای بالا به مدت طولانی خودداری نمایید.
- از خیس کردن یا شستن سوئیچ‌ها با شوینده التراسونیک خودداری نمایید.
- از اتصال قطعات فلزی یا مغناطیسی به سوئیچ‌ها یا قرار دادن سوئیچ‌ها نزدیک چنین موادی خودداری نمایید.
- از جدا کردن قطعات سوئیچ خودداری نمایید.
- از اتصال وسایل یا هر چیز دیگری بر سطح سوئیچ الکترونیکی یا سوئیچ مجهز به عملکرد فرستنده کنترل از راه دور خودداری نمایید.
- خودروهای دارای سیستم ورود و استارت هوشمند: از قرار دادن سوئیچ‌ها در نزدیکی اجسام تولیدکننده میدان مغناطیسی همانند تلویزیون، سیستم های صوتی و اجاق‌های القایی، یا تجهیزات الکتریکی پزشکی همانند تجهیزات درمانی فرکانس پایین خودداری نمایید.

■ همراه داشتن سوئیچ الکترونیکی (خودروهای مجهز به سیستم ورود و استارت هوشمند)

- سوئیچ الکترونیک را در فاصله 10 cm (3.9 in) یا بیشتر از دستگاه‌های الکترونیکی روشن قرار دهید. امواج رادیویی خروجی از دستگاه الکترونیکی در فاصله 10 cm (3.9 in) از سوئیچ الکترونیکی با عملکرد سوئیچ تداخل کرده، منجر به عملکرد نادرست آن می‌شوند.
- در صورتی که عملکرد ورود و استارت هوشمند یا دیگر عملکردها دچار نقص فنی شده‌اند (خودروهای مجهز به سیستم ورود و استارت هوشمند)
خودروها را به همراه تمامی سوئیچ‌های الکترونیکی خودرو به نمایندگی مجاز تویوتا ببرید.
- حین گم شدن سوئیچ‌های الکترونیک (خودروهای مجهز به سیستم ورود و استارت هوشمند)
اگر سوئیچ‌های الکترونیکی گم شود، احتمال دزدیده شدن خودرو به شدت افزایش می‌یابد. بلافاصله به همراه تمامی دیگر سوئیچ‌های الکترونیکی خودرو به نمایندگی مجاز تویوتا مراجعه نمایید.

درب‌ها

قفل کردن و باز کردن قفل درب‌ها از بیرون

◆ سیستم ورود و استارت هوشمند (در صورت مجهز بودن)

برای فعال کردن این عملکرد، باید سوئیچ را همراه داشته باشید.

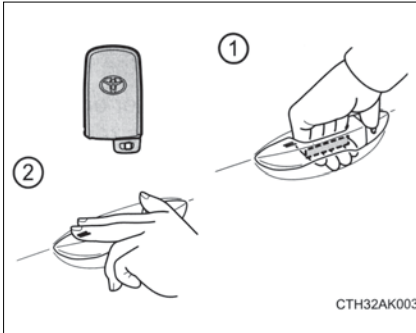

① دستگیره درب راننده را بگیرید تا تمام درب‌ها را باز کنید. از لمس کردن سنسور در پشت دستگیره اطمینان حاصل نمایید. تا ۳ ثانیه پس از قفل کردن درب‌ها، نمی‌توان آن‌ها را مجدداً باز نمود.

② سنسور قفل (بر آمدگی روی بخش بالایی دستگیره درب راننده) را لمس کرده، تمام درب‌ها را قفل نمایید. قفل شدن ایمن تمام درب‌ها را کنترل نمایید.

◆ فرستنده کنترل از راه دور (در صورت مجهز بودن)

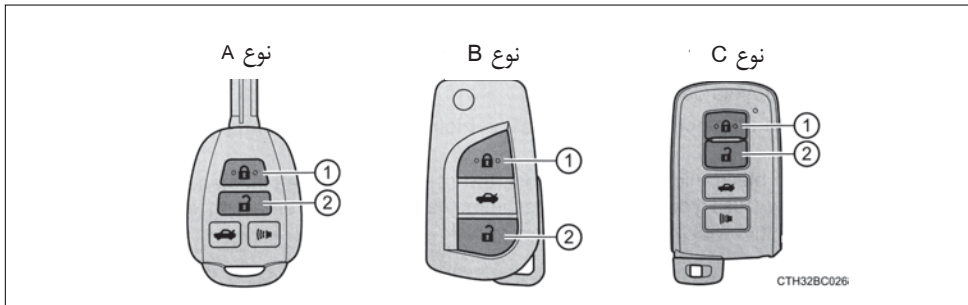

① تمام درب‌ها را قفل می‌کند. ② قفل تمام درب‌ها را باز می‌کند.

پس از فشردن دکمه قفل، قفل شدن ایمن تمام درب‌ها را کنترل نمایید.

◆ سوئیچ

چرخاندن سوئیچ، دربها را به صورت زیر فعال می‌کند:

◀ خودروهای فاقد سیستم ورود و استارت هوشمند

① تمام دربها را قفل می‌کند

② قفل تمام دربها را باز می‌کند

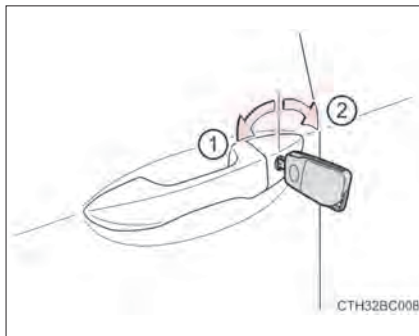

◀ خودروهای مجهز به سیستم ورود و استارت هوشمند

با استفاده از سوئیچ معمولی نیز می‌توان قفل دربها را باز و بسته نمود. (← صفحه ۴۶۱)

■ سیگنال‌های عملکردی

فلاشرها چشمک زده، قفل/ باز شدن قفل درب‌ها را نشان می‌دهد (قفل: یکبار، باز شدن قفل: دو بار)

■ مشخصه‌های امنیتی

اگر ۳۰ ثانیه پس از باز کردن قفل، یکی از درب‌ها باز نشود، عملکرد امنیتی به طور خودکار درب‌ها را مجدداً قفل می‌کند.

■ زمانی که نمی‌توان با سنسور قفل روی بخش بالایی دستگیره درب راننده درب را قفل نمود (خودروهای

مجهز به سیستم ورود و استارت هوشمند)

اگر حتی زمانی که سنسور سمت بالایی را لمس کرده‌اید، درب باز نمی‌شود، سعی کنید با کف دست سنسور قفل را لمس کنید.

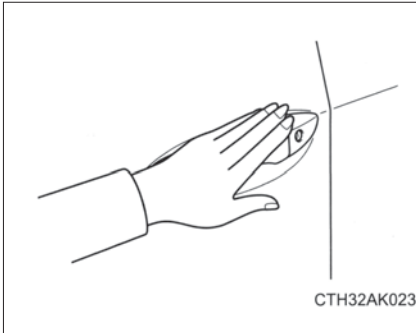

■ آژیر قفل درب (خودروهای مجهز به سیستم ورود و استارت هوشمند)

اگر یکی از درب‌ها کاملاً بسته نشده باشد و با استفاده از فرستنده کنترل از راه دور یا سیستم ورود و استارت هوشمند اقدام به قفل نمودن درب‌ها نمایید، آژیر به مدت ۵ ثانیه به صدا در می‌آید. درب را کاملاً ببندید و خودرو را مجدداً قفل کنید.

■ فعال کردن آژیر (در صورت مجهز بودن)

قفل کردن درب‌ها، سیستم آژیر را فعال می‌کند. (← صفحه ۸۰)

■ اگر سیستم ورود و استارت هوشمند یا فرستنده کنترل از راه دور به طور صحیح عمل نمی‌کند.

از کلید مکانیکی برای بازو بسته کردن قفل درب‌ها استفاده نمایید (← صفحه ۴۶۱)

در صورتی که باتری تمام شده است، باتری را تعویض نمایید. (← صفحه ۳۹۴)

بازو بسته نمودن قفل درب‌ها از داخل

◆ کلیدهای قفل درب (در صورت مجهز بودن)

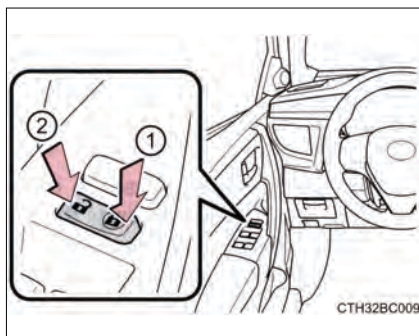

① تمام درب‌ها را قفل می‌کند.

② قفل تمام درب‌ها را باز می‌کند.

◆ دکمه‌های قفل داخلی

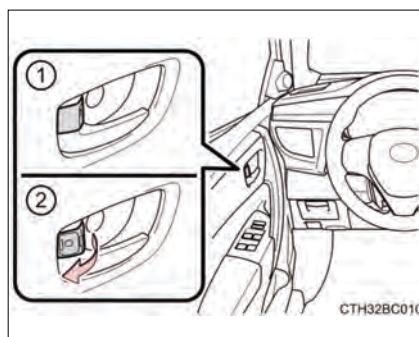

① درب را قفل می‌کند.

② قفل درب را باز می‌کند.

حتی اگر دکمه قفل در وضعیت قفل شده باشد، با کشیدن دستگیره داخلی، می‌توان درب راننده را باز کرد.

◆ قفل کردن تمام درب‌ها از بیرون بدون سوئیچ

① دکمه قفل داخلی را در وضعیت قفل قرار دهید.

② حین کشیدن دستگیره، درب را ببندید.

◀ خودروهای فاقد سیستم ورود و استارت هوشمند

اگر سوئیچ داخل سیلندر قفل (مغزی) باشد، درب‌ها قفل نمی‌شود.

◀ خودروهای مجهز به سیستم ورود و استارت هوشمند.

اگر سوئیچ موتور در وضعیت تجهیزات جانبی ACCESSORY یا روشن IGNITION ON قرار داشته باشد، یا

اگر سوئیچ الکترونیکی داخل خودرو باقی مانده باشد، درب‌ها قفل نمی‌شوند. با این وجود، ممکن است سوئیچ به

درستی شناسایی نشده و درب قفل شود.

قفل محافظ کودک درب عقب

با فعال کردن این قفل درب‌ها از داخل باز نمی‌شود.

① باز کردن قفل

② قفل کردن

برای جلوگیری از باز شدن درب‌های عقب از داخل توسط کودکان این قفل‌ها را فعال نمایید. کلید هر کدام از درب‌های عقب را به سمت پایین فشار داده هر دو درب عقب را قفل کنید.



CTH32AK

سیستم اتوماتیک بازو بسته کردن قفل درب (در صورت مجهز بودن)

عملکردهای زیر را می‌توان فعال یا غیرفعال نمود:

نحوه کار	عملکرد
تغییر وضعیت دسته دنده به خارج از وضعیت پارک P، تمام درب‌ها را قفل می‌کند.	موقعیت دسته دنده مرتبط با عملکرد قفل درب*
تغییر وضعیت دسته دنده به وضعیت پارک P، قفل تمام درب‌ها را باز می‌کند.	موقعیت دسته دنده مرتبط با عملکرد باز کردن قفل*
زمانی که سرعت خودرو به حدود 20 km/h (12mph) یا بالاتر برسد، تمام درب‌ها قفل می‌شوند.	عملکرد قفل درب مرتبط با سرعت خودرو
<p>◀ خودروهای فاقد سیستم ورود و استارت هوشمند پس از باز شدن درب سمت راننده، حدود ۴۵ ثانیه پس از قرار دادن سوئیچ موتور در وضعیت تجهیزات جانبی "ACC" یا قفل "LOCK"، قفل تمام درب‌ها باز می‌شود.</p> <p>◀ خودروهای مجهز به سیستم ورود و استارت هوشمند پس از باز شدن درب سمت راننده، حدود ۴۵ ثانیه پس از قرار دادن سوئیچ موتور در وضعیت تجهیزات جانبی ACCESSORY یا خاموش OFF قفل تمام درب‌ها باز می‌شود</p>	عملکرد باز کردن قفل درب مرتبط با درب راننده

* : خودروهای مجهز به گیربکسی بجز گیربکس معمولی

■ فعال و غیر فعال کردن عملکردها

برای تغییر وضعیت بین حالت فعال و غیر فعال، مراحل زیر را دنبال نمایید:

1 خودروهای فاقد سیستم ورود و استارت هوشمند: تمام درب‌ها را بسته، سوئیچ موتور را به موقعیت روشن "ON" بچرخانید (مرحله 2 را ظرف ۲۰ ثانیه انجام دهید)

خودروهایی مجهز به سیستم ورود و استارت هوشمند: تمام درب‌ها را بسته، سوئیچ را در موقعیت "IGNITION ON" قرار دهید (مرحله 2 را ظرف ۲۰ ثانیه انجام دهید)

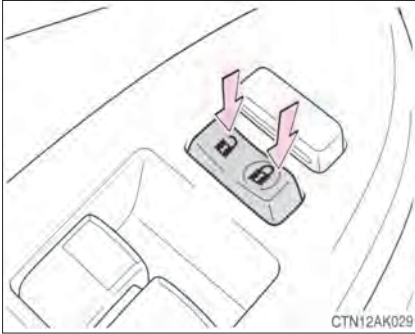

2 دسته دنده را در موقعیت پارک P یا خلاص N قرار داده و دکمه قفل درب راننده (🔒) یا (🔓) را به مدت ۵ ثانیه فشرده و سپس رها کنید. دسته دنده و موقعیت کلید مرتبط به عملکرد دلخواه برای تنظیم شدن، در جدول زیر آورده شده‌اند.

برای غیرفعال کردن، مراحل فوق را تکرار نمایید.

موقعیت کلید قفل درب راننده	موقعیت دسته دنده	عملکرد
🔒	پارک P	وضعیت دسته دنده مرتبط با عملکرد قفل درب*
🔓		موقعیت دسته دنده مرتبط با عملکرد باز کردن قفل درب*
🔒	خلاص N	سرعت خودرو مرتبط با عملکرد قفل درب
🔓		با عملکرد باز کردن قفل درب مرتبط با درب راننده

* : خودروهایی مجهز به گیربکسی به جز گیربکس معمولی

زمانی که عملکرد فعال یا غیرفعال کردن به پایان رسید، تمام درب‌ها قفل شده و سپس باز می‌شوند.

■ شرایط موثر بر عملکرد سیستم ورود و استارت هوشمند یا فرستنده کنترل از راه دور

فرستنده کنترل از راه دور یا سیستم ورود و استارت هوشمند. در شرایط زیر به طور عادی عمل نمی‌کند:

- زمانی که باتری سوئیچ الکترونیکی ضعیف شده است
- نزدیک آنتن تلویزیون، نزدیک کابل‌های برق، پمپ بنزین، ایستگاه رادیویی، صفحه نمایش‌های بزرگ، فرودگاه و دیگر تجهیزاتی که امواج رادیویی قوی یا پارازیت الکتریکی ایجاد می‌کنند.
- حین همراه داشتن رادیو دوج، تلفن همراه، تلفن بی سیم یا دیگر وسایل ارتباطی بی سیم
- زمانی که سوئیچ الکترونیکی در تماس با اشیاء فلزی یا با آن‌ها پوشیده شده باشد.
- کارت‌هایی که ورق‌های آلومینیومی به آن‌ها متصل است.
- قوطی سیگارهایی که داخل آن فویل آلومینیومی است.
- کیف پول یا جعبه‌های فلزی
- سکه‌ها
- گرم‌کن‌های دست فلزی
- وسایل صوتی همانند CD و DVD
- وقتی سوئیچ‌های کنترلی دیگر (که امواج رادیویی ساطع می‌کنند) در نزدیکی سوئیچ الکترونیکی در حال استفاده باشد.
- حین حمل سوئیچ‌های الکترونیکی به همراه وسایل زیر که امواج رادیویی ساطع می‌کنند:
- سوئیچ‌های الکترونیکی خودرو دیگر یا فرستنده کنترل از راه دور که امواج رادیویی ساطع می‌کنند.
- کامپیوترهای شخصی یا دستیار شخصی دیجیتال (PDA)
- دستگاه‌های پخش صوتی دیجیتال
- سیستم‌های بازی قابل حمل
- اگر پنجره با لایه‌ای فلزی پوشانده شده یا اجسام فلزی به شیشه عقب چسبانده شده‌اند.
- زمانی که سوئیچ الکترونیکی در نزدیکی شارژر باتری و یا وسایل الکترونیکی قرار دارد.

■ سیستم‌های قفل کردن و باز کردن قفل اتوماتیک درب

عملکرد قفل اتوماتیک درب حین رانندگی با جلوگیری از باز شدن تصادفی درب‌ها توسط سرنشینان حفاظت بیش‌تری فراهم آورد. با این وجود، حین فعال کردن این عملکرد در صورت توقف غیر عادی (همانند تصادف) قفل درب‌ها به طور اتوماتیک باز نمی‌شود. برای غیر فعال کردن قفل اتوماتیک با نمایندگی مجاز تویوتا تماس حاصل نمایید.

■ سفارشی‌سازی

تنظیمات (به طور مثال فرستنده کنترل از راه دور) را می‌توان تغییر داد.
(عملکرد سفارشی‌سازی: ← صفحه ۴۹۵)

تاییدیه ها

بدین وسیله شرکت TOKAI RIKA، اعلام می کند که این B43RA مطابق با الزامات خاص و دیگر الزامات مرتبط دستورالعمل 1999/5/EC است.

TOKAI RIKA(THAILAND)Co., Ltd. vakuuttaa täten että B43RA tyyppinen laite on direktiivin 1999/5/EY oleellisten vaatimusten ja sitä koskevien direktiivin muiden ehtojen mukainen.

Hierbij verklaart TOKAI RIKA(THAILAND)Co., Ltd. dat het toestel B43RA in overeenstemming is met de essentiële eisen en de andere relevante bepalingen van richtlijn 1999/5/EG.

Par la présente TOKAI RIKA(THAILAND)Co., Ltd. déclare que l'appareil B43RA est conforme aux exigences essentielles et aux autres dispositions pertinentes de la directive 1999/5/CE.

Härmed intygar TOKAI RIKA(THAILAND)Co., Ltd. att denna B43RA står i överensstämmelse med de väsentliga egenskapskrav och övriga relevanta bestämmelser som framgår av direktiv 1999/5/EG.

Undertegnede TOKAI RIKA(THAILAND)Co., Ltd. erklærer herved, at følgende udstyr B43RA overholder de væsentlige krav og øvrige relevante krav i direktiv 1999/5/EF.

Hiermit erkläre TOKAI RIKA(THAILAND)Co., Ltd., dass sich das Gerät B43RA in Übereinstimmung mit den grundlegenden Anforderungen und den übrigen einschlägigen Bestimmungen der Richtlinie 1999/5/EG befindet.

ΜΕ ΤΗΝ ΠΑΡΟΥΣΑ ΤΟΚΑΙ RIKA(THAILAND)Co., Ltd. ΔΗΛΩΝΕΙ ΟΤΙ Β43RA ΣΥΜΜΟΡΦΩΝΕΤΑΙ ΠΡΟΣ ΤΙΣ ΟΥΣΙΩΔΕΙΣ ΑΠΑΙΤΗΣΕΙΣ ΚΑΙ ΤΙΣ ΛΟΙΠΕΣ ΣΧΕΤΙΚΕΣ ΔΙΑΤΑΞΕΙΣ ΤΗΣ ΟΔΗΓΙΑΣ 1999/5/ΕΚ.

Con la presente TOKAI RIKA(THAILAND)Co., Ltd. dichiara che questo B43RA è conforme ai requisiti essenziali ed alle altre disposizioni pertinenti stabilite dalla direttiva 1999/5/CE.

Por medio de la presente TOKAI RIKA(THAILAND)Co., Ltd. declara que el B43RA cumple con los requisitos esenciales y cualesquiera otras disposiciones aplicables o exigibles de la Directiva 1999/5/CE.

TOKAI RIKA(THAILAND)Co., Ltd. declara que este B43RA está conforme com os requisitos essenciais e outras disposições da Directiva 1999/5/CE.

Hawnhekk, TOKAI RIKA(THAILAND)Co., Ltd. jiddikjara li dan B43RA jikkonforma mal-htigijiet essenzjali u ma provvedimenti oħrajn relevanti li hemm fid-Dirrettiva 1999/5/EC.

Käesolevaga kinnitab TOKAI RIKA(THAILAND)Co., Ltd. seadme B43RA vastavust direktiivi 1999/5/EÜ põhinõuetele ja nimetatud direktiivist tulenevatele teistele asjakohastele sätetele.

Alulirott, TOKAI RIKA(THAILAND)Co., Ltd. nyilatkozom, hogy a B43RA megfelel a vonatkozó alapvető követelményeknek és az 1999/5/EC irányelv egyéb előírásainak.

TOKAI RIKA(THAILAND)Co., Ltd. týmto vyhlasuje, že B43RA spĺňa základné požiadavky a všetky príslušné ustanovenia Smernice 1999/5/ES.

TOKAI RIKA(THAILAND)Co., Ltd. tímto prohlašuje, že tento B43RA je ve shodě se základními požadavky a dalšími příslušnými ustanoveními směrnice 1999/5/ES.

TOKAI RIKA(THAILAND)Co., Ltd. izjavlja, da je ta B43RA v skladu z bistvenimi zahtevami in ostalimi relevantnimi določili direktive 1999/5/ES.

Šiuo TOKAI RIKA(THAILAND)Co., Ltd. deklaruoja, kad šis B43RA atitinka esminius reikalavimus ir kitas 1999/5/EB Direktyvos nuostatas.

Ar šo TOKAI RIKA(THAILAND)Co., Ltd. deklarē, ka B43RA atbilst Direktīvas 1999/5/EK būtiskajām prasībām un citiem ar to saistītajiem noteikumiem.

Niniejszym TOKAI RIKA(THAILAND)Co., Ltd. oświadcza, że B43RA jest zgodny z zasadniczymi wymogami oraz pozostałymi stosownymi postanowieniami Dyrektywy 1999/5/EC.

Hér með lýsir TOKAI RIKA(THAILAND)Co., Ltd. yfir því að B43RA er í samræmi við grunnkröfur og aðrar kröfur, sem gerðar eru í tilskipun 1999/5/EC.

TOKAI RIKA(THAILAND)Co., Ltd. erklærer herved at utstyret B43RA er i samsvar med de grunnleggende krav og øvrige relevante krav i direktiv 1999/5/EF.

С настоящето, TOKAI RIKA(THAILAND)Co., Ltd., декларира, че B43RA е в съответствие със съществените изисквания и другите приложими разпоредби на Директива 1999/5/EC.

Prin prezenta, TOKAI RIKA(THAILAND)Co., Ltd., declară că aparatul B43RA este în conformitate cu cerințele esențiale și cu alte prevederi pertinente ale Directivei 1999/5/CE.

Ovim, TOKAI RIKA(THAILAND)Co., Ltd., izjavljuje da ovaj B43RA je usklađen sa bitnim zahtjevima i drugim relevantnim odredbama Direktive 1999/5/EC.

Nepermjet kesaj, TOKAI RIKA(THAILAND)Co., Ltd., deklaroj qe ky B43RA eshte ne pajtim me kerkesat thelbesore dhe dispozitat e tjera perkatese te Direktives 1999/5/EC.

Ovim TOKAI RIKA(THAILAND)Co., Ltd., izjavljuje da je B43RA u skladu s bitnim zahtjevima i drugim relevantnim odredbama Direktive 1999/5/EC i Pravilnika o RiTT opremi (NN 25/2012).

Ovim, TOKAI RIKA(THAILAND)Co., Ltd., deklariše da je B43RA u skladu sa osnovnim zahtevima i ostalim relevantnim odredbama Direktive 1999/5/EC.

اظہارنامہ انطباق (Doc) در آدرس زیر موجود است:

<http://www.tokai-rika.co.jp/pc/>



經型式認證合格之低功率射頻電機，非經許可，公司、商號或使用者均不得擅自變更頻率、加大功率或變更原設計之特性及功能。

低功率射頻電機之使用不得影響飛航安全及干擾合法通信；經發現有干擾現象時，應立即停用，並改善至無干擾時方得繼續使用。

前項合法通信，指依電信法規定作業之無線電通信。

低功率射頻電機須忍受合法通信或工業、科學及醫療用電波輻射性電機設備之干擾。

هشدار

■ برای جلوگیری از تصادف

حین رانندگی پیشگیری‌های زیر را در نظر بگیرید.

عدم توجه به موارد زیر منجر به باز شدن درب و بیرون افتادن سرنشین، در نتیجه صدمات جسمی جدی یا حتی مرگ گردد.

- همیشه کمربند ایمنی خود را ببندید.
 - همیشه تمام درب‌ها را قفل کنید.
 - از بسته بودن صحیح تمام درب‌ها اطمینان حاصل نمایید.
 - حین رانندگی دستگیره داخلی درب‌ها را نکشید.
- ممکن است درب‌ها باز شده و سرنشینان به خارج از خودرو پرتاب شده، دچار صدمات جسمی جدی یا حتی مرگ گردند.
- در مورد درب راننده بسیار دقت کنید، چرا که حتی اگر دکمه داخلی قفل در حالت قفل باشد، باز هم درب راننده باز خواهد شد.
- حین حضور کودکان در صندلی عقب، قفل‌های کودک درب‌های عقب را فعال کنید.

صندوق عقب

با استفاده از ضامن درب صندوق عقب، دکمه صندوق عقب، فرستنده کنترل از راه دور یا سوئیچ می‌توانید درب صندوق عقب را باز کنید.

باز کردن درب صندوق عقب از داخل خودرو

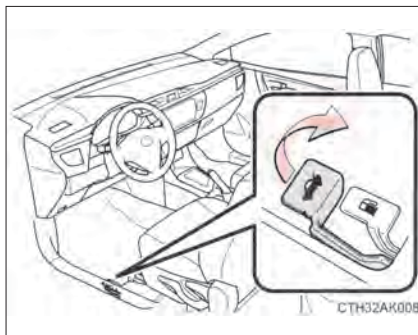

اهرم را به سمت بالا کشیده، درب صندوق عقب را باز کنید.

باز کردن درب صندوق عقب از بیرون خودرو

◆ دکمه صندوق عقب (در صورت مجهز بودن)

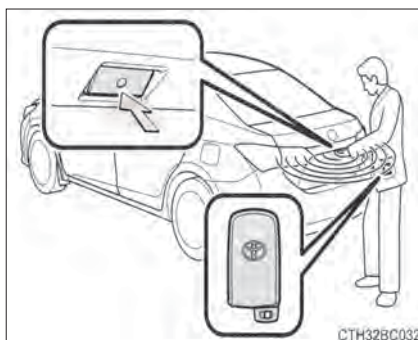

حین حمل سوئیچ الکترونیک، دکمه روی درب صندوق عقب را فشار دهید.

زمانی که قفل تمام درب‌ها توسط سیستم قفل درب برقی باز شده است، بدون حمل سوئیچ الکترونیک، می‌توانید درب صندوق عقب را باز کنید.

◆ فرستنده کنترل از راه دور (در صورت مجهز بودن)

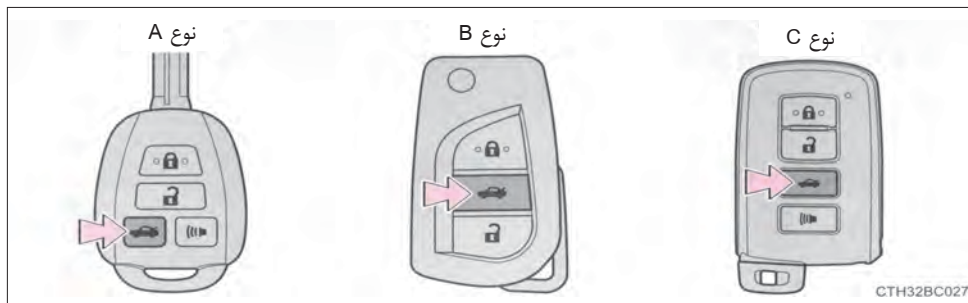

دکمه را فشار داده و نگه دارید

◆ سوئیچ (خودروهای مجهز به سیلندر قفل روی درب صندوق عقب)

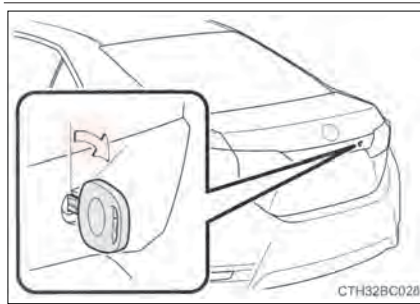

کلید را در جهت عقربه‌های ساعت بچرخانید تا درب صندوق عقب را باز کنید.

■ چراغ صندوق عقب

وقتی درب صندوق عقب را باز می‌کنید، چراغ آن روشن می‌شود.

■ عملکردهایی برای جلوگیری از قفل شدن درب صندوق عقب حین قرار داشتن سوئیچ درون آن (خودروهای مجهز به سیستم ورود و استارت هوشمند)

- زمانی که تمام درب‌ها قفل هستند و سوئیچ الکترونیکی داخل صندوق عقب قرار دارد، بستن درب آن آژیر را به صدا درمی‌آورد. در این حالت می‌توان با فشار دادن دکمه ضامن، درب صندوق عقب را باز نمود.
- حین قفل بودن تمام درب‌ها اگر سوئیچ الکترونیکی یدکی در صندوق عقب باشد، عملکرد جلوگیری از گیر افتادن سوئیچ فعال شده، در نتیجه درب صندوق عقب باز می‌شود. برای جلوگیری از سرقت خودرو، حین ترک خودرو، تمامی سوئیچ‌های الکترونیک را با خود بردارید.
- حتی زمانی که تمام درب‌ها قفل هستند و سوئیچ الکترونیک درون صندوق عقب قرار دارد، ممکن است سوئیچ‌های الکترونیک، بسته به محل قرارگیری و امواج رادیویی اطراف آن سوئیچ شناسایی نشود. در این حالت، عملکرد جلوگیری از گیر افتادن سوئیچ فعال نشده و درب‌ها قفل می‌شوند. پیش از بستن درب، محل قرارگیری کلید را کنترل نمایید.
- در صورتی که قفل یکی از درب‌ها باز باشد، عملکرد جلوگیری از گیر افتادن سوئیچ فعال نمی‌شود. صندوق عقب را با استفاده از ضامن باز کنید.

■ سفارشی سازی

عملکرد باز کردن درب صندوق عقب را می توان تغییر داد. (عملکرد سفارشی سازی: ← صفحه ۴۹۵)

هشدار 

■ هشدار حین رانندگی

- حین رانندگی درب صندوق عقب را بسته نگه دارید.
- اگر درب صندوق عقب باز بماند، ممکن است حین رانندگی با اجسام برخورد کرده یا اجسام درون صندوق عقب به طور تصادفی به بیرون پرتاب شوند و منجر به تصادف گردد.
- علاوه بر این، ممکن است دود آگروز وارد خودرو شده، منجر به مرگ یا صدمات جسمی جدی گردد. پیش از رانندگی مطمئن شوید درب صندوق عقب بسته است.
- پیش از راندن خودرو، مطمئن شوید درب صندوق عقب کاملاً بسته است. اگر درب صندوق عقب کاملاً بسته نباشد، ممکن است حین رانندگی به طور تصادفی باز شده، منجر به تصادف گردد.
- هرگز اجازه ندهید کسی درون صندوق عقب بنشیند. در صورت ترمز ناگهانی یا تصادف، آنها در معرض مرگ یا صدمات جسمی جدی قرار می گیرند.

■ حین حضور کودکان در خودرو

- پیشگیری های زیر را در نظر بگیرید.
- عدم توجه به موارد زیر منجر به صدمات جسمی جدی یا حتی مرگ می گردد
- اجازه ندهید کودکان درون صندوق عقب بازی کنند. اگر کودکان به طور تصادفی درون صندوق عقب گیر بیافتند، ممکن است دچار گرمزدگی، خفگی یا دیگر صدمات گردند.
 - اجازه ندهید کودکان درب صندوق عقب را باز و بسته کنند.
- این کار منجر به عملکرد ناخواسته درب صندوق عقب یا در نتیجه گیر افتادن دستان، سر یا گردن کودک در صندوق عقب شود.

هشدار

■ استفاده از صندوق عقب

پیشگیری‌های زیر را در نظر بگیرید.

عدم توجه به این موارد می‌تواند منجر به گیر کردن اعضای بدن در صندوق عقب، در نتیجه صدمات جسمی جدی گردد.

- پیش از باز کردن، هر گونه جسم سنگین همانند برف یا یخ را از روی درب صندوق عقب بردارید. عدم توجه به این موارد منجر به بسته شدن ناگهانی درب صندوق عقب می‌گردد.
- حین باز یا بستن درب صندوق عقب، ابتدا ایمن بودن محدوده اطراف را کنترل نمایید.
- در صورتی که کسی در نزدیکی است، پیش از باز کردن درب صندوق عقب، از ایمن بودن آنها مطمئن شوید و باز کردن درب صندوق عقب را به آنها اطلاع دهید.
- حین وزش باد، بسیار مراقب بسته شدن درب صندوق عقب باشید.



- اگر درب صندوق عقب کاملاً باز نشده باشد ممکن است ناگهان بسته شود. مراقب باز و بسته شدن ناگهانی درب صندوق عقب باشید. پیش از استفاده از صندوق عقب، مطمئن شوید درب صندوق عقب کاملاً باز شده است.

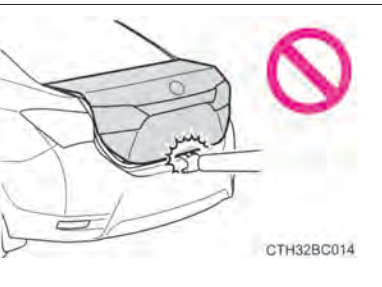

- حین بستن درب صندوق عقب، برای جلوگیری از گیر کردن انگشتان، بسیار مراقب باشید.
- حین بستن درب صندوق عقب، آرام به سطح بیرونی آن فشار آورید. اگر از دستگیره صندوق عقب برای بستن استفاده شود، ممکن است دست یا بازوها در آن گیر کند.

- از اتصال هر گونه تجهیزات به جز قطعات اصلی تویوتا به درب صندوق عقب خودداری نمایید. اینگونه وسایل وزن درب را افزایش داده، منجر به بسته شدن ناگهانی درب باز می‌شوند.

سیستم ورود و استارت هوشمند*

حین همراه داشتن سوئیچ الکترونیک مثلاً در جیب‌تان عملکردهای زیر را انجام دهید (راننده باید همواره کلید الکترونیک را همراه خود داشته باشد).

- قفل کردن و باز کردن قفل دربها (← صفحه ۱۱۴)
- باز کردن درب صندوق عقب (← صفحه ۱۲۵)
- استارت زدن موتور (← صفحه ۱۸۰)

موقعیت آنتن

- ① آنتن بیرون اتاق
- ② آنتن داخل اتاق
- ③ آنتن داخل صندوق عقب
- ④ آنتن بیرون صندوق عقب

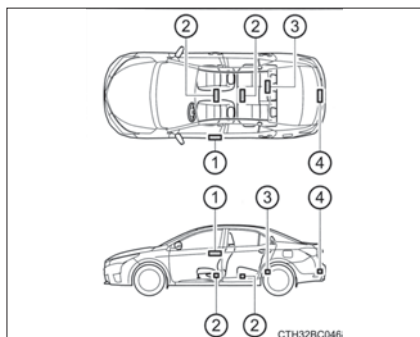

*: در صورت مجهز بودن

■ محدوده موثر (محدوده‌ای که در آن سوئیچ الکترونیک شناسایی می‌شود)

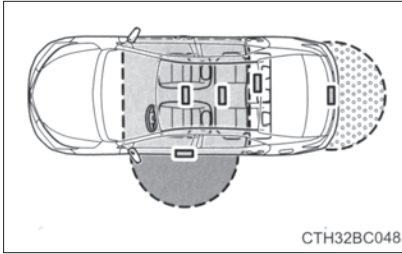

● **حین قفل کردن و باز کردن قفل درب‌ها**

زمانی که سوئیچ الکترونیک در محدوده 0.7 m (2.3 ft) از دو سمت دستگیره بیرونی درب جلو قرار گیرد، سیستم فعال می‌شود (فقط درب‌هایی که سوئیچ را شناسایی کنند می‌تواند عمل می‌کنند)

● **حین استارت زدن موتور یا تغییر وضعیت سوئیچ موتور سیستم زمانی که سوئیچ الکترونیک داخل خودرو است، می‌تواند عمل کند.**

● **حین باز کردن درب صندوق عقب**

زمانی که سوئیچ الکترونیک در محدوده 0.7 m (2.3ft) از دکمه ضامن صندوق عقب باشد، سیستم عمل می‌کند.

■ **آژیرها و چراغ‌های هشدار**

◀ خودروهای مجهز به صفحه نمایش مانیتور رانندگی برای جلوگیری از تصادفات ناخواسته ناشی از عملکرد اشتباه و جلوگیری از سرقت، ترکیبی از آژیرهای بیرونی و داخلی به صدا درمی‌آیند. با توجه به چراغ‌های هشدار روشن شده به طور مناسب عمل کنید. (← صفحه ۴۳۱)

◀ خودروهای مجهز به صفحه نمایش چند منظوره برای جلوگیری از تصادفات ناخواسته ناشی از عملکرد اشتباه و جلوگیری از سرقت، ترکیبی از آژیرهای بیرونی و داخلی به صدا درمی‌آیند و پیغام‌های هشدار در صفحه نمایش چندمنظوره نمایش داده می‌شود. با توجه به پیغام هشدار نمایش به طور مناسب عمل کنید. (← صفحه ۴۳۷).

(جدول زیر موقعیت رخ داده و اقدام اصلاحی به صدا درآوردن آژیر را توضیح می‌دهد.)

اقدام اصلاحی	موقعیت	هشدار
تمام درب‌ها را بسته و مجدداً قفل نمایید	اقدامی برای قفل کردن یکی از درب‌ها حین باز بودن درب رخ داده است	آژیر بیرونی یکبار به مدت ۵ ثانیه به صدا درآیند
کلید الکترونیک را از اتاق سرنشینان برداشته و درب‌ها را مجدداً قفل نمایید.	خودروهای دارای صفحه نمایش مانیتور رانندگی: اقدامی برای قفل کردن درب‌ها با استفاده از سیستم ورود و استارت هوشمند حین قرارداشتن کلید الکترونیک درون خودرو شده است	
کلید الکترونیکی را از صندوق عقب خارج کرده و درب صندوق عقب را ببندید.	حین قرار داشتن کلید الکترونیک درون صندوق عقب، صندوق عقب بسته و تمام درب‌ها قفل شده‌اند	
سوئیچ موتور را در وضعیت خاموش قرار داده و درب راننده را ببندید.	سوئیچ موتور در وضعیت "ACCESSORY" قرار گرفته در حالی که درب راننده باز بوده است. (یا درب راننده باز شده است، در حالی که سوئیچ موتور در ACCESSORY قرار داشته است).	آژیر داخلی به طور مداوم به صدا در می‌آید.
کلید الکترونیکی را از خودرو خارج کرده و درب‌ها را مجدداً قفل نمایید.	اقدامی برای قفل کردن یکی از درب‌های جلو، باز کردن درب و قرار دادن دکمه قفل داخلی در موقعیت قفل، سپس بستن درب با کشیدن دستگیره بیرونی درب انجام شده است، در حالی که کلید الکترونیک هنوز درون خودرو است	آژیر داخلی یکبار به صدا درآمده و آژیر خارجی یکبار به مدت ۵ ثانیه به صدا درآمده. ^{۱*}

اقدام اصلاحی	موقعیت	هشدار
دسته دنده را در پارک قرار دهید	درب سمت راننده حین تغییر وضعیت به موقعیتی بجز پارک P بدون چرخاندن سوئیچ موتور، باز شده باشد.	آزیر داخلی به طور مداوم به صدا در می‌آید* ^{2و1}

1: خودروهایی دارای صفحه نمایش مانیتور رانندگی

*2: بجز گیربکس معمولی

■ عملکرد حفظ باتری

عملکرد حفظ باتری به منظور جلوگیری از خالی شدن شارژ باتری سوئیچ الکترونیک و باتری خودرو زمانی که خودرو به مدت طولانی کار نمی‌کند فعال می‌شود.

● در موقعیت‌های زیر، سیستم استارت و ورود هوشمند برای باز کردن درب‌ها اندکی زمان می‌برد.



● کلید الکترونیکی در فاصله حدود 2m (6ft) از بیرون خودرو به مدت ۱۰ دقیقه یا بیشتر باقی مانده باشد.

● سیستم ورود و استارت هوشمند به مدت ۵ روز یا بیشتر استفاده نشده باشد.

● اگر سیستم ورود و استارت هوشمند به مدت ۱۴ روز یا بیشتر استفاده نشود، درب‌ها را نمی‌توان به هیچ روشی بجز درب سمت راننده باز نمود. در این مورد، دستگیره درب راننده را نگه داشته یا از فرستنده کنترل از راه دور یا کلید معمولی برای باز کردن قفل درب‌ها استفاده نمایید.

■ عملکرد حفظ باتری سوئیچ الکترونیک

زمانی که حالت حفظ باتری فعال شده است، ضعیف شدن باتری از طریق متوقف نمودن دریافت امواج به وسیله کلید الکترونیکی، به حداقل می‌رسد.

درحالی‌که دکمه  را فشار داده و نگه داشته‌اید، دکمه  را دوبار فشار دهید.

مطمئن شوید که چراغ نشانگر کلید چهار بار چشمک بزند.

حین قرار داشتن در حالت حفظ باتری، سیستم ورود و استارت هوشمند قابل استفاده نیست. برای لغو نمودن این عملکرد، یکی از دکمه‌های کلید الکترونیک را فشار دهید.

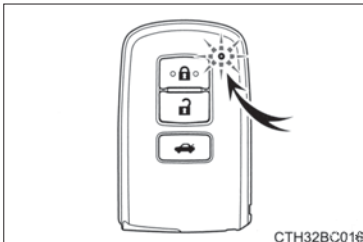

■ شرایط تأثیرگذار بر عملکرد

سیستم ورود و استارت هوشمند از امواج رادیویی ضعیف استفاده می‌کند. در برخی مواقع، ارتباط بین سوئیچ الکترونیک و خودرو ممکن است تحت تأثیر قرار گیرد و از عملکرد صحیح سیستم ورود و استارت هوشمند، فرستنده کنترل از راه دور و سیستم ایموبلایزر موتور جلوگیری کند.

موقعیت‌ها: ← صفحه ۱۲۱

روش‌های مقابله: ← صفحه ۴۶۱

■ نکاتی برای عملکرد ورود

- حتی زمانی که سوئیچ الکترونیک در محدوده موثر (محدوده شناسایی) قرار دارد، ممکن است سیستم به دلایل زیر به درستی عمل نکند:
 - حین باز و بسته نمودن قفل درب‌ها، سوئیچ الکترونیک خیلی نزدیک به پنجره یا دستگیره درب بیرونی، نزدیک به زمین یا در مکانی بلند قرار داشته باشد.
 - حین باز و بسته کردن درب صندوق عقب، سوئیچ الکترونیک در نزدیک زمین یا دیگر مکان‌های بلند یا خیلی نزدیک به سپر عقب باشد.
 - حین استارت زدن موتور یا تغییر وضعیت موتور، سوئیچ الکترونیک روی جلو داشبورد، سینی عقب یا کف خودرو یا در جیب‌های درب یا درون جعبه داشبورد قرار داشته باشد.
- حین خروج از خودرو سوئیچ الکترونیک را روی جلو داشبورد یا نزدیک جیب‌های درب قرار ندهید. بسته به شرایط دریافت امواج رادیویی ممکن است سوئیچ به وسیله آنتن بیرون اتاق شناسایی شده و درب‌ها از بیرون قفل شوند. و در نتیجه سوئیچ الکترونیک داخل خودرو گیر بیافتد.
- تا زمانی که سوئیچ الکترونیک در محدوده موثر قرار داشته باشد، درب‌ها قابل قفل یا باز شدن توسط هر کسی است. با این وجود تنها شناسایی سوئیچ الکترونیک می‌تواند قفل خودرو را باز کند.
- حتی اگر سوئیچ الکترونیک درون خودرو نباشد، ممکن است حین قرار داشتن سوئیچ الکترونیک در نزدیکی خودرو، استارت زدن موتور امکان پذیر باشد.
- حین قرار داشتن سوئیچ الکترونیک در نزدیکی خودرو و نه داخل خودرو، استارت زدن موتور امکان پذیر است.
- حین قرار داشتن سوئیچ الکترونیک در محدوده موثر اگر مقدار زیادی آب مثل آب باران یا کارواش بر روی دستگیره درب بپاشد، قفل درب باز یا بسته می‌شود. (اگر تا ۳۰ ثانیه درب‌ها باز و بسته نشوند، به طور اتوماتیک قفل خواهند شد).
- حین قرار داشتن سوئیچ الکترونیک در نزدیکی خودرو، اگر فرستنده کنترل از راه دور برای قفل کردن درب‌ها استفاده شده باشد، احتمال باز نشدن قفل درب به وسیله عملکرد ورود وجود دارد. (از فرستنده کنترل از راه دور برای باز کردن قفل‌ها استفاده نمایید).
- حین پوشیدن دستکش لمس کردن سنسور باز کردن قفل درب، درب‌ها را قفل و باز نمی‌کند.
- زمانی که قفل کردن با استفاده از سنسور قفل انجام شود، سیگنال شناسایی در دو زمان نمایش داده می‌شود. پس از این، سیگنال شناسایی وجود ندارد.

- اگر سوئیچ الکترونیکی در محدوده مؤثر قرار داشته باشد و دستگیره درب خیس شود، ممکن است درب مرتباً باز و بسته شود. در این صورت، اقدام اصلاحی را برای شستن خودرو انجام دهید:
- سوئیچ الکترونیکی را در محدوده 2m (6ft) یا بیشتر از خودرو قرار دهید (مطمئن شوید که کلید دزدیده نشده است)
- سوئیچ الکترونیکی را در حالت حفظ باتری قرار دهید تا سیستم ورود و استارت هوشمند غیر فعال شود. (← صفحه ۱۳۲)
- اگر سوئیچ الکترونیکی درون خودرو است و حین شستشوی خودرو دستگیره درب خیس شود، آژیر بیرون خودرو به صدا در می‌آید. برای متوقف کردن آژیر، تمام درب‌ها را قفل کنید.
- اگر سنسور قفل در تماس با یخ، برف، گل و غیره قرار گیرد، ممکن است به خوبی عمل نکند. سنسور قفل را تمیز کرده و مجدداً اقدام کنید.
- اگر سوئیچ الکترونیکی دیگری در محدوده شناسایی وجود داشته باشد، ممکن است باز کردن قفل درب از طریق گرفتن دستگیره درب، اندکی زمان ببرد.
- ممکن است حین کار با دستگیره درب، ناخن به درب کشیده شود. مراقب باشید به ناخن‌هایتان صدمه نزده یا سطح درب را نخراشید.
- عملکرد ناگهانی با دستگیره درب یا عملکرد فوری با دستگیره پس از وارد شدن به محدوده شناسایی ممکن است از باز شدن قفل درب‌ها جلوگیری کند. سنسور قفل درب را لمس کرده و پیش از کشیدن مجدد دستگیره درب، باز شدن قفل درب‌ها را کنترل نمایید.

● اگر کلید الکترونیکی دیگری در محدوده مؤثر است، ممکن است باز کردن خودرو اندکی بیشتر طول بکشد.

■ وقتی به مدت طولانی خودرو رانده نشده است.

- برای جلوگیری از سرقت خودرو، کلید الکترونیکی را در محدوده 2m (6ft) از خودرو رها نکنید.
- می‌توان زودتر سیستم ورود و استارت هوشمند را غیرفعال نمود. (← صفحه ۴۹۵)

■ برای عملکرد صحیح سیستم

مطمئن شوید که حین کار با سیستم، سوئیچ الکترونیکی را همراه دارید. زمانی که از بیرون خودرو با سیستم کار می‌کنید، سوئیچ الکترونیکی را خیلی نزدیک خودرو نبرید. بسته به موقعیت و شرایط نگه داشتن ممکن است سوئیچ الکترونیکی به درستی شناسایی نشود و سیستم به طور صحیح عمل نکند. (آژیر ممکن است به طور تصادفی فعال شده یا عملکرد جلوگیری از قفل درب عمل نکند)

■ اگر سیستم ورود و استارت هوشمند به درستی عمل نمی‌کند.

- قفل کردن و باز کردن قفل درب‌ها: از کلید معمولی استفاده کنید. (← صفحه ۴۶۱)
- استارت زدن موتور: ← صفحه ۴۶۲

■ سفارشی سازی

تنظیمات (به طور مثال سیستم ورود و استارت هوشمند) قابل تغییر است.

(عملکرد سفارشی سازی: ← صفحه ۴۹۵)

■ اگر در تنظیمات سفارشی سازی سیستم ورود و استارت هوشمند را غیر فعال نموده‌اید.

- قفل کردن و باز کردن قفل دربها و بازکردن صندوق عقب:
از فرستنده کنترل از راه دور یا سوئیچ معمولی استفاده کنید (← صفحه ۱۲۶، ۴۶۱)
- استارت زدن موتور و تغییر وضعیت سوئیچ موتور: ← صفحه ۴۶۲
- متوقف نمودن موتور: ← صفحه ۱۸۱

■ تأییدیه‌ها

◀ EU و EFTA

بوسیله شرکت TOKai Rika اعلام می‌کند که این B90UM مطابق با الزامات اصلی و دیگر الزامات مرتبط دستورالعمل 1999 /5 /EC است.

Tokai Rika Co., Ltd. vakuuttaa täten että B90UM tyyppinen laite on direktiivin 1999/5/EY oleellisten vaatimusten ja sitä koskevien direktiivin muiden ehtojen mukainen.

Hierbij verklaart Tokai Rika Co., Ltd. dat het toestel B90UM in overeenstemming is met de essentiële eisen en de andere relevante bepalingen van richtlijn 1999/5/EG.

Par la présente Tokai Rika Co., Ltd. déclare que l'appareil B90UM est conforme aux exigences essentielles et aux autres dispositions pertinentes de la directive 1999/5/CE.

Härmed intygar Tokai Rika Co., Ltd. att denna B90UM står i överensstämmelse med de väsentliga egenskapskrav och övriga relevanta bestämmelser som framgår av direktiv 1999/5/EG.

Undertegnede Tokai Rika Co., Ltd. erklærer herved, at følgende udstyr B90UM overholder de væsentlige krav og øvrige relevante krav i direktiv 1999/5/EF.

Hiermit erklärt Tokai Rika Co., Ltd., dass sich das Gerät B90UM in Übereinstimmung mit den grundlegenden Anforderungen und den übrigen einschlägigen Bestimmungen der Richtlinie 1999/5/EG befindet.

ΜΕ ΤΗΝ ΠΑΡΟΥΣΑ Tokai Rika Co., Ltd. ΔΗΛΩΝΕΙ ΟΤΙ Β90UM ΣΥΜΜΟΡΦΩΝΕΤΑΙ ΠΡΟΣ ΤΙΣ ΟΥΣΙΩΔΕΙΣ ΑΠΑΙΤΗΣΕΙΣ ΚΑΙ ΤΙΣ ΛΟΙΠΕΣ ΣΧΕΤΙΚΕΣ ΔΙΑΤΑΞΕΙΣ ΤΗΣ ΟΔΗΓΙΑΣ 1999/5/ΕΚ.

Con la presente Tokai Rika Co., Ltd. dichiara che questo B90UM è conforme ai requisiti essenziali ed alle altre disposizioni pertinenti stabilite dalla direttiva 1999/5/CE.

Por medio de la presente Tokai Rika Co., Ltd. declara que el B90UM cumple con los requisitos esenciales y cualesquiera otras disposiciones aplicables o exigibles de la Directiva 1999/5/CE.

Tokai Rika Co., Ltd. declara que este B90UM está conforme com os requisitos essenciais e outras disposições da Directiva 1999/5/CE.

Hawnhekk, Tokai Rika Co., Ltd., jiddikjara li dan B90UM jikkonforma mal-htigijiet essenzjali u ma provvedimenti oħrajn relevanti li hemm fid-Dirrettiva 1999/5/EC.

Käesolevaga kinnitab Tokai Rika Co., Ltd. seadme B90UM vastavust direktiivi 1999/5/EÜ põhinõuetele ja nimetatud direktiivist tulenevatele teistele asjakohastele sätetele.

Alulírott, Tokai Rika Co., Ltd. nyilatkozom, hogy a B90UM megfelel a vonatkozó alapvető követelményeknek és az 1999/5/EC irányelv egyéb előírásainak.

Tokai Rika Co., Ltd. týmto vyhlasuje, že B90UM spĺňa základné požiadavky a všetky príslušné ustanovenia Smernice 1999/5/ES.

Tokai Rika Co., Ltd. tímto prohlašuje, že tento B90UM je ve shodě se základními požadavky a dalšími příslušnými ustanoveními směrnice 1999/5/ES.

Tokai Rika Co., Ltd. izjavi, da je ta B90UM v skladu z bistvenimi zahtevami in ostalimi relevantnimi določili direktive 1999/5/ES.

Šiuo Tokai Rika Co., Ltd. deklaruoja, kad šis B90UM atitinka esminius reikalavimus ir kitas 1999/5/EB Direktyvos nuostatas.

Ar šo Tokai Rika Co., Ltd. deklarē, ka B90UM atbilst Direktīvas 1999/5/EK būtiskajām prasībām un citiem ar to saistītajiem noteikumiem.

Niniejszym Tokai Rika Co., Ltd. oświadcza, że B90UM jest zgodny z zasadniczymi wymogami oraz pozostałymi stosownymi postanowieniami Dyrektywy 1999/5/EC.

Hér með lýsir Tokai Rika Co., Ltd. yfir því að B90UM er í samræmi við grunnkröfur og aðrar kröfur, sem gerðar eru í tilskipun 1999/5/EC.

Tokai Rika Co., Ltd. erklærer herved at utstyret B90UM er i samsvar med de grunnleggende krav og øvrige relevante krav i direktiv 1999/5/EF.

С настоящето, Tokai Rika Co., Ltd., декларира, че B90UM е в съответствие със съществените изисквания и другите приложими разпоредби на Директива 1999/5/EC.

Prin prezenta, Tokai Rika Co., Ltd., declară că aparatul B90UM este în conformitate cu cerințele esențiale și cu alte prevederi pertinente ale Directivei 1999/5/CE.

Ovim, Tokai Rika Co., Ltd., izjavljuje da ovaj B90UM je usklađen sa bitnim zahtjevima i drugim relevantnim odredbama Direktive 1999/5/EC.

Nepermjet kesaj, Tokai Rika Co., Ltd., deklarorj qe ky B90UM eshte ne pajtim me kerkesat thelbesore dhe dispozitat e tjera perkatese te Direktives 1999/5/EC.

Ovim Tokai Rika Co., Ltd., izjavljuje da je B90UM u skladu s bitnim zahtjevima i drugim relevantnim odredbama Direktive 1999/5/EC i Pravilnika o RiTT opremi (NN 25/2012).

Ovim, Tokai Rika Co., Ltd., deklarirše da je B90UM u skladu sa osnovnim zahtevima i ostalim relevantnim odredbama Direktive 1999/5/EC.

ظهارةنامه انطباق (DoC) در آدرس زیر موجود است:



بدین وسیله شرکت صنایع تجاری تویوتا موتور، اعلام می‌کند که این TMLF10-22، TMLF10-51، ۵۱-۱۰ TMLF مطابق با الزامات اصلی و دیگر الزامات دستورالعمل EC / ۵ / ۱۹۹۹ است.

Toyota Motor Corporation vakuuttaa täten että TMLF10-22, TMLF10-51 tyyppinen laite on direktiivin 1999/5/EY oleellisten vaatimusten ja sitä koskevien direktiivin muiden ehtojen mukainen.

Hierbij verklaart Toyota Motor Corporation dat het toestel TMLF10-22, TMLF10-51 in overeenstemming is met de essentiële eisen en de andere relevante bepalingen van richtlijn 1999/5/EG.

Par la présente Toyota Motor Corporation déclare que l'appareil TMLF10-22, TMLF10-51 est conforme aux exigences essentielles et aux autres dispositions pertinentes de la directive 1999/5/CE.

Härmed intygar Toyota Motor Corporation att denna TMLF10-22, TMLF10-51 står i överensstämmelse med de väsentliga egenskapskrav och övriga relevanta bestämmelser som framgår av direktiv 1999/5/EG.

Undertegnede Toyota Motor Corporation erklærer herved, at følgende udstyr TMLF10-22, TMLF10-51 overholder de væsentlige krav og øvrige relevante krav i direktiv 1999/5/EF.

Hiermit erklärt Toyota Motor Corporation, dass sich das Gerät TMLF10-22, TMLF10-51 in Übereinstimmung mit den grundlegenden Anforderungen und den übrigen einschlägigen Bestimmungen der Richtlinie 1999/5/EG befindet.

ΜΕ ΤΗΝ ΠΑΡΟΥΣΑ Toyota Motor Corporation ΔΗΛΩΝΕΙ ΟΤΙ TMLF10-22, TMLF10-51 ΣΥΜΜΟΡΦΩΝΕΤΑΙ ΠΡΟΣ ΤΙΣ ΟΥΣΙΩΔΕΙΣ ΑΠΑΙΤΗΣΕΙΣ ΚΑΙ ΤΙΣ ΛΟΙΠΕΣ ΣΧΕΤΙΚΕΣ ΔΙΑΤΑΞΕΙΣ ΤΗΣ ΟΔΗΓΙΑΣ 1999/5/ΕΚ.

Con la presente Toyota Motor Corporation dichiara che questo TMLF10-22, TMLF10-51 è conforme ai requisiti essenziali ed alle altre disposizioni pertinenti stabilite dalla direttiva 1999/5/CE.

Por medio de la presente Toyota Motor Corporation declara que el TMLF10-22, TMLF10-51 cumple con los requisitos esenciales y cualesquiera otras disposiciones aplicables o exigibles de la Directiva 1999/5/CE.

Toyota Motor Corporation declara que este TMLF10-22, TMLF10-51 está conforme com os requisitos essenciais e outras disposições da Directiva 1999/5/CE.

Hawnhekk, Toyota Motor Corporation, jiddikjara li dan TMLF10-22, TMLF10-51 jikkonforma mal-ftigijiet essenzjali u ma provvedimenti oħrajn rilevanti li hemm fid-Dirrettiva 1999/5/EC.

Käesolevaga kinnitab Toyota Motor Corporation seadme TMLF10-22, TMLF10-51 vastavust direktiivi 1999/5/EÜ põhinõuetele ja nimetatud direktiivist tulenevatele teistele asjakohastele sätetele.

Alulirott, Toyota Motor Corporation nyilatkozom, hogy a TMLF10-22, TMLF10-51 megfelel a vonatkozó alapvető követelményeknek és az 1999/5/EC irányelv egyéb előírásainak.

Toyota Motor Corporation týmto vyhlasuje, že TMLF10-22, TMLF10-51 spĺňa základné požiadavky a všetky príslušné ustanovenia Smernice 1999/5/ES.

Toyota Motor Corporation tímto prohlašuje, že tento TMLF10-22, TMLF10-51 je ve shodě se základními požadavky a dalšími příslušnými ustanoveními směrnice 1999/5/ES.

Toyota Motor Corporation izjavlja, da je ta TMLF10-22, TMLF10-51 v skladu z bistvenimi zahtevami in ostalimi relevantnimi določili direktive 1999/5/ES.

Šiuo Toyota Motor Corporation deklaruoja, kad šis TMLF10-22, TMLF10-51 atitinka esminius reikalavimus ir kitas 1999/5/EB Direktyvos nuostatas.

Ar šo Toyota Motor Corporation deklarē, ka TMLF10-22, TMLF10-51 atbilst Direktīvas 1999/5/EK būtiskajām prasībām un citiem ar to saistītajiem noteikumiem.

Niniejszym Toyota Motor Corporation oświadcza, że TMLF10-22, TMLF10-51 jest zgodny z zasadniczymi wymogami oraz pozostałymi stosownymi postanowieniami Dyrektywy 1999/5/EC.

Hér með lýsir Toyota Motor Corporation yfir því að TMLF10-22, TMLF10-51 er í samræmi við grunnkröfur og aðrar kröfur, sem gerðar eru í tilskipun 1999/5/EC.

Toyota Motor Corporation erklærer herved at utstyret TMLF10-22, TMLF10-51 er i samsvar med de grunnleggende krav og øvrige relevante krav i direktiv 1999/5/EF.

С настоящето, Toyota Motor Corporation, декларира, че TMLF10-22, TMLF10-51 е в съответствие със съществените изисквания и другите приложими разпоредби на Директива 1999/5/EC.

Prin prezenta, Toyota Motor Corporation, declară că aparatul TMLF10-22, TMLF10-51 este în conformitate cu cerințele esențiale și cu alte prevederi pertinente ale Directivei 1999/5/CE.

Ovim, Toyota Motor Corporation, izjavljuje da ovaj TMLF10-22, TMLF10-51 je usklađen sa bitnim zahtjevima i drugim relevantnim odredbama Direktive 1999/5/EC.

Nepermjet kesaj, Toyota Motor Corporation, deklaroi qe ky TMLF10-22, TMLF10-51 eshte ne pajtim me kerkesat thelbesore dhe dispozitat e tjera perkatese te Direktives 1999/5/EC.

Ovim Toyota Motor Corporation, izjavljuje da je TMLF10-22, TMLF10-51 u skladu s bitnim zahtjevima i drugim relevantnim odredbama Direktive 1999/5/EC i Pravilnika o RiTT opremi (NN 25/2012).

Ovim, Toyota Motor Corporation, deklarirše da je TMLF10-22, TMLF10-51 u skladu sa osnovnim zahtevima i ostalim relevantnim odredbama Direktive 1999/5/EC.

تویوتا

شرکت تویوتاموتور

1, TOYOTA-CHO, TOYOTA, AICHI, 471-8571 (Head Office)
or 471-8572 (Research & Development Group) JAPAN
TEL: +81-565-28-2121

اظهارنامه انطباق R&TTE

ما

نام کارخانه سازنده: TOYOTA MOTOR CORPORATION

آدرس کارخانه سازنده: 1, Toyota-cho, Aichi, 471-8572, Japan

بدین وسیله اعلام می کند که مسئولیت انحصاری ما است که این محصول:

نام محصول: LF Oscillator

مدل محصول: TMLF10-22

که به آن این اظهارنامه انطباق و با الزامات اصلی و دیگر الزامات مرتبط از دستورالعمل (R & TTT (1999/5/EC) مرتبط است. این محصول مطابق با استانداردهای زیر و/یا مدارک معیارها است:

الزامات سلامت و امنیت EN 60950-1

الزامات EMC: EN 301-489-03-1 : EN 301-489-03-1-1

استفاده مؤثر از طیف رادیویی: EN 300-300-2

اطلاعات تکمیلی:

علامت CE	
وضعیت اعضای مورد نظر برای استفاده	EFTA, EU

November 2, 2012

Tetsuya Matsuo

Tetsuya Matsuo

تاریخ:

امضاء:

تویوتا

شرکت تویوتاموتور

1, TOYOTA-CHO, TOYOTA, AICHI, 471-8571, JAPAN TEL: +81-565-28-2121

اظهارنامه انطباق R&TTE

ما

نام کارخانه سازنده: TOYOTA MOTOR CORPORATION

آدرس کارخانه سازنده: 1, Toyota-cho, Aichi, 471-8572, Japan

بدین وسیله اعلام می‌کند که مسئولیت انحصاری ما است که این محصول:

نام محصول: LF Oscillator

مدل محصول: TMLF10-51

که به آن این اظهارنامه انطباق و با الزامات اصلی و دیگر الزامات مرتبط از دستورالعمل (1999/5/EC) R & TTT مرتبط است. این محصول مطابق با استانداردهای زیر و/یا مدارک معیارها است:

EN 60950-1 الزامات سلامت و امنیت

EN 301-489-03-1 : EN 301-489-03-1 الزامات EMC

EN 300-300-2 استفاده مؤثر از طیف رادیویی:

اطلاعات تکمیلی:

علامت CE	
وضعیت اعضای مورد نظر برای استفاده	EFTA, EU

January 9, 2013

Tetsuya Matsuo

Tetsuya Matsuo

تاریخ:

امضاء:

經型式認證合格之低功率射頻電機，非經許可，公司、商號或使用者均不得擅自變更頻率、加大功率或變更原設計之特性及功能。

低功率射頻電機之使用不得影響飛航安全及干擾合法通信；經發現有干擾現象時，應立即停用，並改善至無干擾時方得繼續使用。

前項合法通信，指依電信法規定作業之無線電通信。

低功率射頻電機須忍受合法通信或工業、科學及醫療用電波輻射性電機設備之干擾。

هشدار

■ هشدار در ارتباط با تداخل با دستگاه های الکترونیک

- افراد دارای دستگاه تنظیم کننده ضربان قلب و یا دفیبریلاتور هر گونه دستگاه داخلی قلب، باید فاصله صحیح بین خود و آنتن سیستم ورود و استارت هوشمند را حفظ کنند. (← صفحه ۱۲۹)
- امواج رادیویی می‌توانند بر عملکرد این دستگاه ها تأثیر بگذارند. در صورت لزوم، عملکرد ورود را می‌توان غیر فعال نمود. برای اطلاع از جزئیات بیشتر مانند فرکانس امواج رادیویی و زمان بندی امواج رادیویی ارسالی با نمایندگی های مجاز توپوتا تماس حاصل نمایید.
- سپس برای اطلاع از لزوم غیر فعال کردن عملکرد ورود با پزشک خود مشورت نمایید.
- استفاده کنندگان از تجهیزات پزشکی الکتریکی درون بدن همانند تنظیم کننده ضربان قلبی، تنظیم کننده کاردیومتر، دفیبریلاتور یا هرگونه دستگاه الکتریکی داخلی بدن دیگر باید با سازنده دستگاه مشورت کرده، اطلاعات لازم در مورد تأثیر امواج الکتریکی را کسب کنند.
- امواج رادیویی می‌توانند تأثیر ناخواسته‌ای بر عملکرد این دستگاه‌های الکتریکی داشته باشند.
- برای اطلاع از جزئیات مرتبط یا غیرفعال کردن عملکرد ورود با نمایندگی مجاز توپوتا تماس حاصل نمایید.

صندلی‌های جلو

مراحل تنظیم

◀ صندلی معمولی

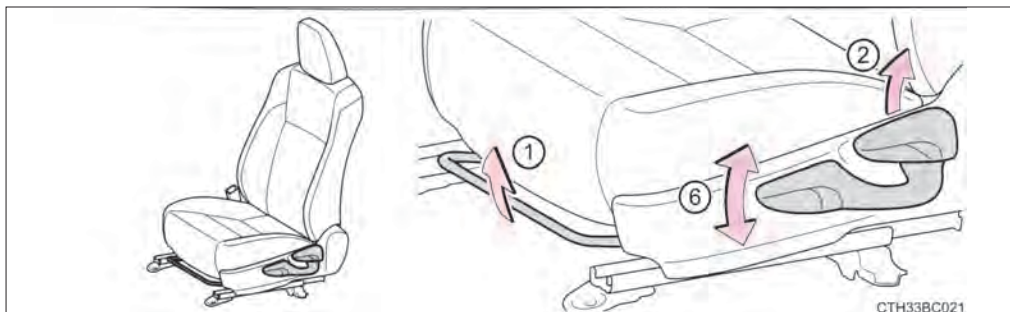

◀ صندلی برقی

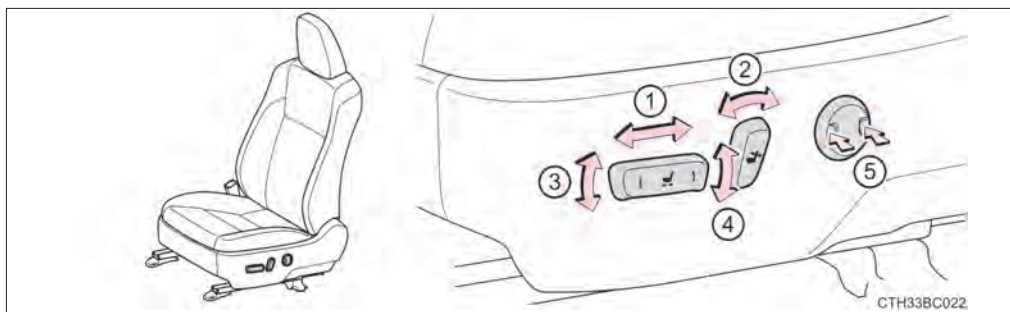

- ④ تنظیم ارتفاع تشک صندلی
- ⑤ تنظیم محافظ کمر و پهلو
- ⑥ تنظیم ارتفاع عمودی (فقط صندلی راننده)

- ① کلید تنظیم محل صندلی
- ② تنظیم زاویه پشتی صندلی
- ③ تنظیم زاویه (جلو) تشک صندلی



■ تنظیم صندلی

- حین حرکت خودرو از خواباندن پشتی صندلی بیش از میزان لازم خودداری نمایید در نتیجه احتمال سر خوردن کمربند روی پا کاهش می‌یابد.
- اگر صندلی را بیش از حد بخوابانید، کمربند روی پا ممکن است از روی ران‌ها سرخورده و نیروی بازدارنده مستقیماً به ناحیه شکمی وارد شود یا گردن شما در تماس با کمربند روی شانه قرار گرفته، احتمال صدمات جسمی جدی یا حتی مرگ را در صورت بروز تصادف افزایش دهد.
- صندلی معمولی: پس از تنظیم صندلی، از قفل شدن صندلی در محل خود اطمینان حاصل نمایید. برای کاهش احتمال سر خوردن کمربند روی پا حین تصادف، صندلی را بیش از مقدار لازم نخوابانید. اگر صندلی را بیش از حد بخوابانید، کمربند روی پا از روی ران‌ها سر خورده و نیروی بازدارنده مستقیماً به ناحیه شکمی وارد شده یا گردن در تماس با کمربند روی شانه قرار گرفته، احتمال صدمات جسمی جدی یا حتی مرگ را در صورت بروز تصادف افزایش می‌دهد.
- تنظیمات نباید حین رانندگی انجام شود، چرا که ممکن است صندلی به طور ناگهانی جابه‌جا شده و منجر به از دست دادن کنترل خودرو گردد.

صندلی‌های عقب (نوع قابل تا شدن)

تنظیم / تا کردن پشتی صندلی‌های عقب

◀ نوع A

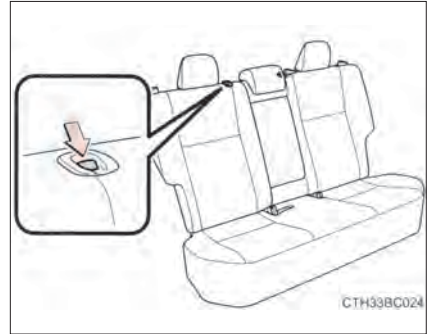

دکمه ضامن قفل پشتی صندلی

◀ نوع B

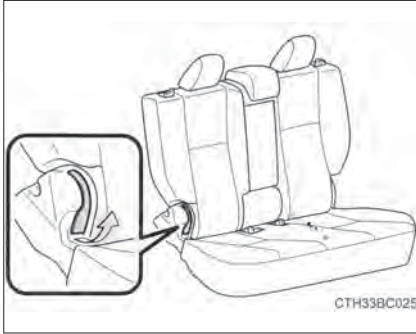

قفل ضامن / اهرم تنظیم پشتی صندلی

■ پیش از تا کردن پشتی صندلی‌ها

ضامن قفل‌های کمر بند ایمنی را جا بزنید.

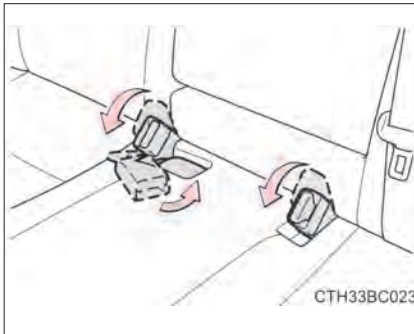

■ صفحه پشتی (طاقچه) صندلی عقب (نوع B صندلی‌های

عقب)

فضای بین صندلی‌های عقب و طاقچه عقب را می‌توان بوسیله کاور موجود در پشت صندلی‌ها پوشانده با استفاده از زیپ چسبی (ولکرو) در انتهای کاور، آن را به طاقچه بچسباند. زمانی که از کاور استفاده نمی‌شود یا صندلی عقب تا شده است، کاور را به پشتی صندلی عقب متصل نمایید.

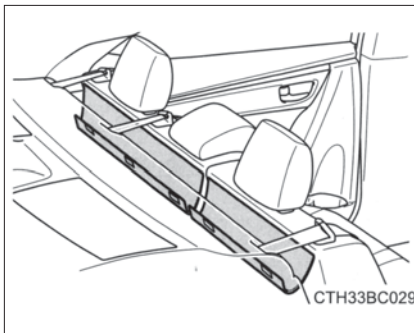

هشدار

■ حین تا کردن پشتی صندلی‌های عقب

پیشگیری‌های زیر را در نظر قرار دهید. عدم توجه به موارد زیر، می‌تواند منجر به مرگ یا صدمات جسمی جدی گردد.

- حین رانندگی پشتی صندلی را تا نکنید.
- خودرو را بر روی سطحی صاف پارک کرده، ترمز دستی را درگیر کنید و دسته دنده را (در خودروهای مجهز به گیربکس بجز گیربکس معمولی) در پارک P یا (در خودروهای مجهز به گیربکس معمولی) در حالت خلاص N قرار دهید.
- حین حرکت خودرو اجازه ندهید کسی روی پشتی صندلی‌های تا شده یا در محدوده صندوق عقب بنشیند.
- اجازه ندهید کودکان وارد صندوق عقب شوند.
- اگر صندلی عقب سمت چپ تا شده است، اجازه ندهید کسی روی صندلی وسط عقب بنشیند، چرا که ضامن قفل کمربند ایمنی صندلی عقب وسط زیر صندلی تا شده است و قابل استفاده نیست.
- مراقب باشید حین تا کردن پشتی صندلی‌های عقب، به دستانتان صدمه نزنید.
- پیش از تا کردن پشتی صندلی‌های عقب، موقعیت صندلی‌های جلو را تنظیم نمایید تا صندلی جلو به صندلی عقب تا شده گیر نکند.

■ پس از بازگرداندن پشتی صندلی به موقعیت عمودی

پیشگیری‌های زیر را در نظر بگیرید. عدم توجه به موارد زیر می‌تواند منجر به صدمات جسمی جدی یا حتی مرگ گردد.

- با حرکت دادن آرام پشتی صندلی به جلو و عقب، از قفل شدن پشتی صندلی در محل خود اطمینان حاصل نمایید.
- نوع A: اگر پشتی صندلی به طور ایمن قفل نشده باشد، علامت قرمز روی دکمه ضامن قفل پشتی صندلی دیده می‌شود. اطمینان حاصل کنید که علامت قرمز ظاهر نشده است.



مطمئن شوید کمربندهای ایمنی تاب ندارند یا زیر صندلی گیر نکرده اند.

توجه

■ حین تا کردن پشتی صندلی عقب چپ

جهت استفاده از فضای بیش تر درون صندوق عقب مطمئن شوید که بارها به بافت کمربند ایمنی عقب وسط صدمه نمی‌زنند.

پشت سری‌ها

تمام صندلی‌ها، پشت سری دارند.



① بالا

پشت سری را به سمت بالا بکشید

② پایین

حین فشردن دکمه ضامن، پشت سری را به سمت پایین فشار دهید.

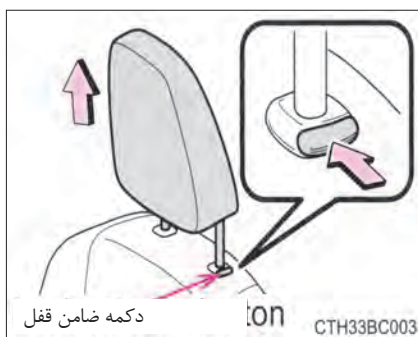

پیاده کردن پشت سری

حین فشردن دکمه ضامن، پشت سری را به سمت بالا بکشید.

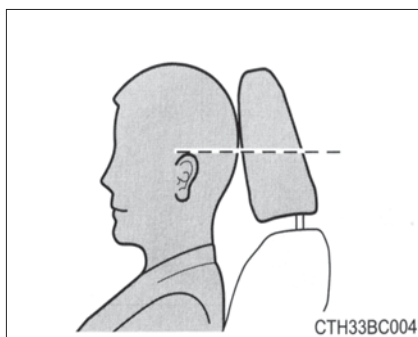

تنظیم ارتفاع پشت سری

پشت سری را طوری تنظیم کنید که وسط آن در راستای بالای گوش باشد.

تنظیم پشت سری وسط عقب

همیشه برای استفاده پشت سری آن را یک درجه بالاتر از موقعیت جمع شده قرار دهید.

هشدار **■ پیشگیری‌های مرتبط با پشت سری**

پیشگیری‌های زیر را در نظر قرار دهید. عدم توجه به موارد زیر می‌تواند منجر به صدمات جسمی جدی یا حتی مرگ گردد.

- از پشت سری طراحی شده مربوط به هر صندلی استفاده نمایید.
- همیشه پشت سری را در محل صحیح قرار دهید.
- پس از تنظیم پشت سری آن‌ها را به پایین فشار داده و از قفل شدن آن اطمینان حاصل نمایید.
- وقتی پشت سری پیاده شده، از رانندگی خودداری فرمائید.

غربلیک فرمان

مراحل تنظیم

1] غربلیک فرمان را نگه داشته و اهرم را به پایین فشار دهید.

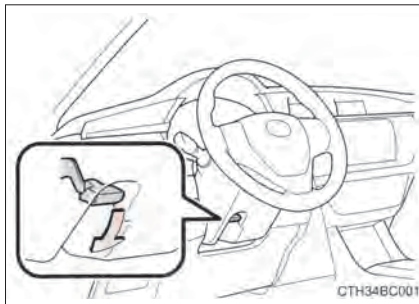

2] با حرکت غربلیک به صورت افقی و عمودی آن را در موقعیت دلخواه قرار دهید.
پس از تنظیم، اهرم را بالا کشیده، غربلیک را در محل خود قفل کنید.

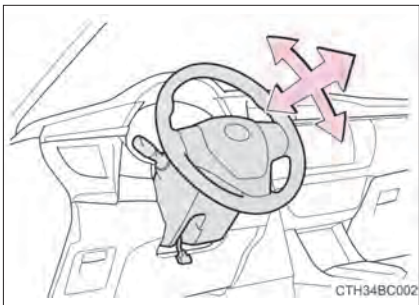

بوق

برای به صدا در آمدن بوق، علامت  یا نزدیک آن را فشار دهید.

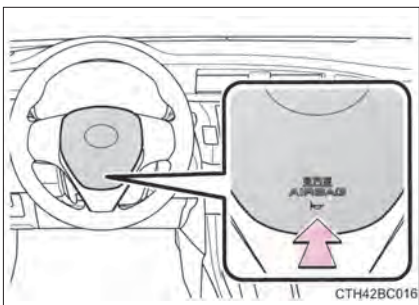

هشدار **■ هشدار حین رانندگی**

حین رانندگی غربیلک فرمان را تنظیم نکنید.

این کار می‌تواند منجر به از دست دادن کنترل و تصادف و در نتیجه صدمات جسمی جدی یا حتی مرگ گردد.

■ پس از تنظیم غربیلک فرمان

از قفل شدن غربیلک فرمان اطمینان حاصل نماید.

در غیر اینصورت، غربیلک فرمان به طور ناگهانی حرکت کرده، منجر به تصادف و در نتیجه صدمات جسمی جدی و حتی مرگ می‌گردد. همچنین اگر غربیلک فرمان در محل خود قفل نشده باشد، ممکن است بوق به صدا در نیاید.

آینه دید عقب داخلی

برای داشتن دید خوب از پشت خودرو می‌توانید آینه را تنظیم نمایید.

تنظیم ارتفاع آینه دید عقب

ارتفاع آینه دید عقب را می‌توان با توجه به حالت نشستن تنظیم نمود.
با حرکت آینه به بالا و پایین ارتفاع آن را تنظیم نمایید.

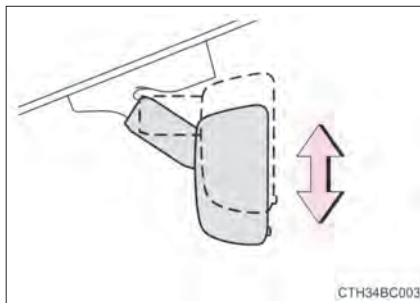

عملکرد ضد انعکاس

◀ آینه داخلی ضد انعکاس دستی
نور منعکس شده از چراغ‌های خودروهای پشتی را می‌توان با استفاده از اهرم کاهش داد.

- ① موقعیت عادی
- ② موقعیت ضد انعکاس

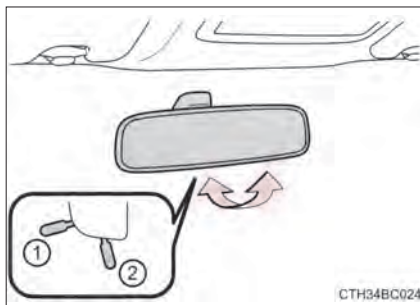

◀ آینه ضد انعکاس اتوماتیک

در واکنش به میزان روشنایی چراغ‌های خودروهای پشتی، نور انعکاسی به طور اتوماتیک کاهش می‌یابد. تغییر وضعیت اتوماتیک عملکرد ضد انعکاس

روشن / خاموش

زمانی که عملکرد ضد انعکاس اتوماتیک روشن است، چراغ نشانگر روشن می‌شود.

خودروهای فاقد سیستم ورود و استارت هوشمند: با هر بار قرار دادن سوئیچ خودرو در وضعیت روشن "ON"، عملکرد فعال می‌شود.



فشار دادن دکمه، عملکرد را در حالت خاموش قرار می‌دهد (چراغ نشانگر نیز خاموش می‌شود)

خودروهای مجهز به سیستم ورود و استارت هوشمند: با هر بار قرار دادن سوئیچ خودرو در وضعیت IGNITION ON، عملکرد فعال می‌شود.

فشار دادن دکمه، عملکرد را در حالت خاموش قرار می‌دهد (چراغ نشانگر نیز خاموش می‌شود)

■ برای جلوگیری از خطای سنسور (خودروهای مجهز به آینه ضد انعکاس اتوماتیک)

برای اطمینان از عملکرد صحیح، از لمس کردن یا پوشاندن سنسور خودداری نمایید.

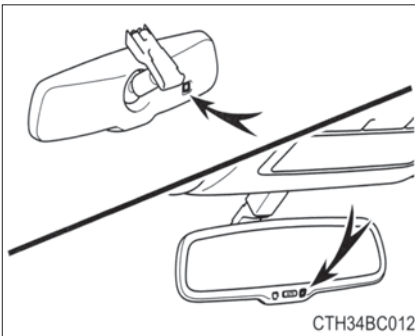

هشدار !

حین رانندگی آینه را تنظیم نکنید.

این کار می‌تواند منجر به از دست دادن کنترل خودرو، تصادف و در نتیجه صدمات جسمی جدی یا حتی مرگ گردد.

آینه‌های بغل

مراحل تنظیمات

1 برای انتخاب آینه مورد نظر، کلید را فشار دهید.

- 1 چپ
- 2 راست

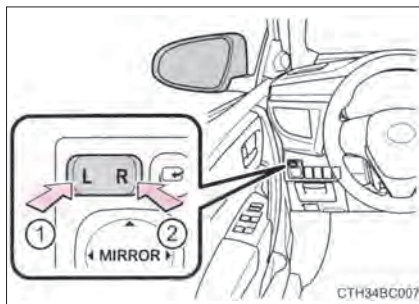

2 برای تنظیم آینه، کلید را فشار دهید.

- 1 بالا
- 2 راست
- 3 پایین
- 4 چپ

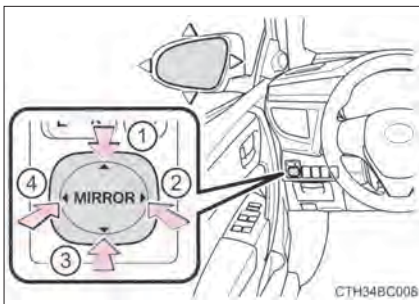

تا کردن آینه

◀ نوع برقی

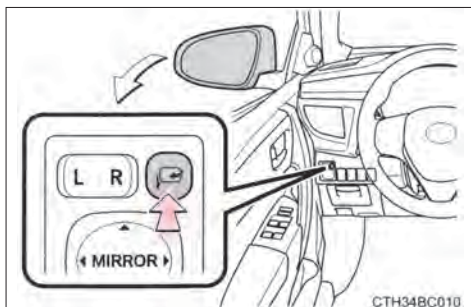

برای تا کردن آینه، کلید را فشار دهید
کلید را دوباره فشار دهید تا آینه به موقعیت اصلی
باز گردد.

◀ نوع دستی

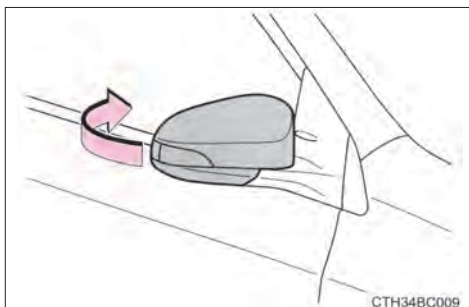

آینه را به سمت عقب خودرو فشار دهید.

■ زاویه آینه را وقتی می‌توان تنظیم کرد که:

- ◀ خودروهای فاقد سیستم هوشمند استارت و ورود سوئیچ در موقعیت "ACC" یا "ON" قرار داشته باشد.
- ◀ خودروهای مجهز به سیستم ورود و استارت هوشمند سوئیچ در موقعیت ACCESSORY یا IGNITION ON قرار داشته باشد.

! هشدار**■ نکات مهم حین رانندگی**

- پیشگیری‌های زیر را حین رانندگی در نظر بگیرید.
- عدم توجه به موارد زیر می‌تواند منجر به از دست دادن کنترل خودرو، تصادف و در نتیجه صدمات جسمی جدی یا حتی مرگ گردد.
- حین رانندگی آینه‌ها را تنظیم نکنید.
- از رانندگی با آینه‌های تا شده خودداری نمایید.
- پیش از رانندگی هر دو آینه بغل راننده و سرنشین جلو باید باز و تنظیم شده و در موقعیت صحیح قرار گیرد.

■ حین حرکت آینه

- حین حرکت آینه، برای جلوگیری از صدمات جسمی جدی و آسیب دیدن آینه، از دست زدن به آن خودداری نمایید.

شیشه بالابرهای برقی*

مراحل باز و بسته کردن

شیشه بالابرهای برقی را می‌توان با استفاده از کلیدها باز و بسته نمود. کلیدها برای حرکت شیشه‌ها، به صورت زیر عمل می‌کنند.

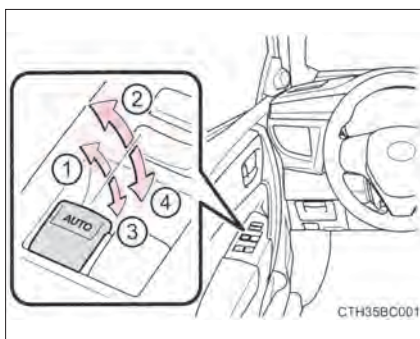

① بستن

② بستن با یک حرکت (فقط شیشه راننده)*

③ باز کردن

④ باز کردن با یک حرکت (فقط شیشه راننده)*

* برای متوقف کردن شیشه در حال حرکت، کلید را در جهت مخالف حرکت دهید.

کلید قفل شیشه بالابرها

برای قفل کردن کلید شیشه بالابر سرنشینان، کلید زیر را فشار دهید.

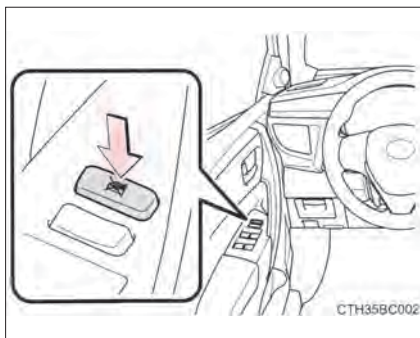

برای جلوگیری از بازی کردن کودکان با کلید شیشه بالابرها، از این کلید استفاده نمایید.

* در صورت مجهز بودن

■ شیشه بالابرهای زمانی عمل می‌کنند که:

- ◀ خودروهای فاقد سیستم ورود و استارت هوشمند سوئیچ موتور در موقعیت روشن "ON" قرار داشته باشد.
- ◀ خودروهای مجهز به سیستم ورود و استارت هوشمند سوئیچ خودرو در موقعیت روشن "IGNITION ON" قرار داشته باشد.

■ کار با شیشه بالابرهای برقی پس از خاموش کردن موتور

- ◀ خودروهای فاقد سیستم ورود و استارت هوشمند حتی ۴۵ ثانیه پس از قرار دادن سوئیچ موتور در وضعیت تجهیزات جانبی "ACC" یا قفل "LOCK" می‌توان با شیشه بالابرهای برقی کار کرد، با این وجود، پس از باز شدن هر کدام از درب‌های جلو، شیشه بالابرها متوقف می‌شود.
- ◀ خودروهای مجهز به سیستم ورود و استارت هوشمند حتی ۴۵ ثانیه پس از قرار دادن سوئیچ موتور در وضعیت تجهیزات جانبی ACCESSORY یا خاموش می‌توان با شیشه بالابرهای برقی کار کرد، با این وجود پس از باز شدن هر کدام از درب‌های جلو، شیشه بالابرها متوقف می‌شود.

■ عملکرد محافظ برگردان شیشه (فقط شیشه راننده)

اگر جسمی بین شیشه و قاب پنجره قرار گیرد، حرکت شیشه متوقف شده، شیشه اندکی باز می‌شود.

■ چه زمانی شیشه بالابر برقی به صورت عادی بسته نمی‌شود (فقط شیشه بالابر راننده)

اگر عملکرد محافظ برگردان شیشه به صورت عادی کار نمی‌کند و شیشه بسته نمی‌شود، عملکرد زیر را با استفاده از کلیدشیشه بالابر برقی درب راننده انجام دهید.

- خودروهای فاقد سیستم ورود و استارت هوشمند: پس از متوقف کردن خودرو و قرار داشتن خودرو در موقعیت روشن "ON"، با نگه داشتن کلید شیشه بالابر برقی در موقعیت بستن با یک حرکت، می‌توانید شیشه را ببندید.
- خودروهای مجهز به سیستم ورود و استارت هوشمند: پس از متوقف کردن خودرو و قرار داشتن سوئیچ خودرو در موقعیت روشن "IGNITION ON"، با نگه داشتن کلید شیشه بالابر برقی در موقعیت بستن با یک حرکت، می‌توانید شیشه را ببندید.
- اگر حتی پس از انجام مراحل بالا شیشه باز هم بسته نمی‌شود، عملکرد شیشه بالابرها را از طریق انجام مراحل زیر، دوباره اجرا کنید.

- 1] کلید شیشه بالابر برقی را در موقعیت بستن با یک حرکت نگه دارید. پس از بسته شدن کامل شیشه، کلید را به مدت ۶ ثانیه نگه دارید.
 - 2] کلید شیشه بالابر برقی را در موقعیت باز کردن با یک حرکت نگه دارید تا ۲ ثانیه پس از باز شدن کامل شیشه، کلید را نگه دارید.
 - 3] کلید شیشه بالابر برقی را در موقعیت بستن با یک حرکت نگه دارید تا ۲ ثانیه پس از بسته شدن کامل شیشه، کلید را نگه دارید.
- اگر حین حرکت شیشه، کلید را رها کردید، باید از مرحله اول دوباره تکرار نمایید.
- اگر پس از انجام صحیح مراحل فوق، هنگام بسته شدن شیشه، کمی باز بماند (بطور کامل بسته نشود) برای بازرسی خودرو به نمایندگی مجاز تویوتا مراجعه نمایید.

هشدار 

پیشگیری‌های زیر را در نظر بگیرید.

عدم توجه به موارد زیر می‌تواند منجر به مرگ یا صدمات جسمی جدی گردد.

بستن پنجره‌ها

- راننده مسئول تمامی حرکات شیشه بالابرها شامل شیشه‌های سرنشین است. به منظور جلوگیری از عملکرد تصادفی مخصوصاً توسط کودکان، اجازه ندهید کودکان با شیشه بالابرها بازی کنند. احتمال گیر کردن قسمتی از بدن کودکان یا سرنشینان حین بالا رفتن شیشه وجود دارد. همچنین توصیه می‌شود هنگام سوار کردن کودک شیشه بالابر را قفل کنید.
 - حین کار با شیشه بالابرها مطمئن شوید دست یا هیچ عضوی از بدن سرنشینان در مسیر شیشه بالابر و در معرض گیر کردن لای پنجره نیست.
 - هنگام خروج از خودرو، خاموش کردن موتور، کلید را همراه با کودکان از خودرو خارج کنید. ممکن است شیطنت کودکان منجر به عملکردی تصادفی گردد که احتمال بروز تصادف وجود دارد.
- عملکرد محافظ برگردان شیشه (فقط شیشه بالابر راننده)**
- هرگز برای امتحان عملکرد محافظ برگردان شیشه، اقدام به قرار دادن اعضای بدن در مسیر شیشه نکنید.
 - اگر جسمی کمی پیش از بسته شدن کامل در مسیر شیشه بالابر قرارگیرد، این عملکرد، کار نمی‌کند.

سان روف (سقف برقی)

کلیدهای بالای سر برای باز کردن و بستن و حرکت سان روف به سمت بالا و پایین می‌باشد.

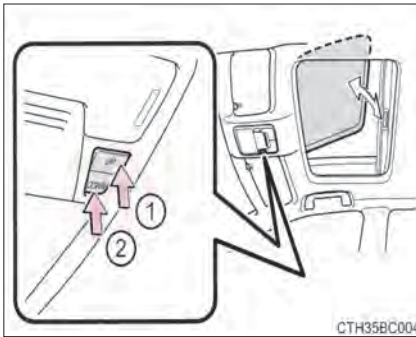
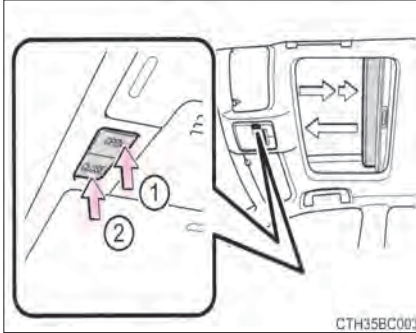

باز کردن و بستن

- ① سان روف را باز می‌کند *
- سان روف اندکی پیش از قرار گرفتن در موقعیت کاملاً باز متوقف می‌شود تا صدای باد کاهش یابد.
- برای باز کردن کامل سان روف، کلید را دوباره فشار دهید.
- ② سان روف را می‌بندد *
- : در یکی از دو جهت کلید را آرام فشار دهید تا سان روف در میانه راه متوقف شود.

حرکت مورب به سمت بالا یا پایین

- ① سان روف را به سمت بالا حرکت می‌دهد. *
- ② سان روف را به سمت پایین حرکت می‌دهد *
- *: آرام یکی از کلیدهای سان روف را فشار دهید تا سان روف در میانه راه متوقف شود.

*: در صورت مجبزه بودن

■ زمانی سان روف کار می‌کند که:

- ◀ خودروهای فاقد سیستم ورود و استارت هوشمند سوئیچ خودرو در موقعیت روشن "ON" قرار داشته باشد.
- ◀ خودروهای مجهز به سیستم ورود و استارت هوشمند سوئیچ خودرو در موقعیت روشن "IGNITION ON" قرار داشته باشد.

■ کار با سان روف پس از خاموش کردن موتور

- ◀ خودروهای فاقد سیستم ورود و استارت هوشمند تا حدود ۴۵ ثانیه پس از قرار دادن سوئیچ موتور در موقعیت تجهیزات جانبی "ACC" یا قفل "LOCK"، می‌توان با سان روف کار کرد. با این وجود، در صورت باز شدن هر کدام از درب‌های جلو عملکرد سان روف متوقف می‌شود.
- ◀ خودروهای مجهز به سیستم ورود و استارت هوشمند تا حدود ۴۵ ثانیه پس از قرار دادن سوئیچ موتور در موقعیت تجهیزات جانبی "ACCESSORY" یا خاموش، می‌توان با سان روف کار کرد و با این وجود پس از باز شدن هر کدام از درب‌های جلو عملکرد سان روف متوقف می‌شود.

■ عملکرد محافظ برگردان

- ◀ اگر حین بستن یا حرکت مورب سان روف به سمت پایین، جسمی در مسیر سان روف و قاب سقف قرار گیرد، سان روف متوقف شده، اندکی باز می‌شود.

■ سایبان

- ◀ سایبان را می‌توان به طور دستی باز و بسته نمود. با این وجود، زمانی که سان روف باز شود، سایبان به طور اتوماتیک باز می‌گردد.

■ زمانی که سان روف به حالت عادی بسته نمی‌شود.

مراحل زیر را دنبال نمایید:

● اگر سان روف بسته شده، اما اندکی باز می‌شود

1 [1] خودرو را متوقف نمایید

2 [2] کلید "CLOSE" را فشار داده و نگه دارید: 1*

سان روف بسته شده، باز می‌شود و به مدت ۱۰ ثانیه بی حرکت می‌ماند. 2* سپس مجدداً بسته شده، به سمت بالا خم شده، به مدت ۱ ثانیه متوقف می‌شود. نهایتاً به سمت پایین خم شده و بسته می‌شود.

3 [3] بسته شدن کامل سان روف را کنترل کرده و سپس کلید را رها کنید.

● اگر سان روف به سمت پایین خم شده، اما به سمت بالا نمی‌رود.

1 [1] خودرو را متوقف کنید

2 [2] کلید "UP" را فشار داده 1* و نگه دارید تا سان روف به سمت بالا حرکت کرده و سپس متوقف شود.

3 [3] کلید "UP" را رها کرده و مجدداً کلید "UP" را فشرده، نگهدارید.

سان روف به مدت ۱۰ ثانیه در وضعیت مورب به سمت بالا متوقف می‌شود. سپس اندکی تنظیم شده و به مدت ۱ ثانیه متوقف می‌شود. 2* نهایتاً به پایین خم شده، باز و بسته می‌شود.

4 [4] بسته شدن کامل سان روف را کنترل کرده و سپس کلید را رها کنید.

* 1: اگر کلید را در زمان نامناسب رها کرده اید، عملکرد را مجدداً از ابتدا تکرار نمایید

* 2: اگر پس از ۱۰ ثانیه توقف کلید را رها کنید، عملکرد اتوماتیک متوقف می‌شود. در این حالت کلید باز/ بسته را در موقعیت بسته نگهدارید یا کلید "UP" را فشرده و نگه دارید. سان روف به سمت بالا خم شده، ۱ ثانیه توقف می‌کند. سپس به سمت پایین خم شده، باز و بسته می‌شود. بسته شدن کامل سان روف را کنترل کرده، سپس کلید را رها کنید.

اگر حتی پس از انجام مراحل بالا، سان روف کاملاً بسته نشد، برای بازرسی خودرو به نمایندگی مجاز تویوتا مراجعه نمایید.

■ آژیر اخطار باز ماندن سان روف

اگر حین باز بودن سان روف، سوئیچ موتور در وضعیت خاموش قرار گرفته و درب راننده باز شده باشد، آژیر به صدا در آمده و پیغامی در صفحه نمایش چند منظوره (در صورت مجهز بودن) نمایش داده می‌شود.

■ باز کردن سان روف

پیشگیری‌های زیر را در نظر بگیرید.

عدم توجه به موارد زیر منجر به صدمات جسمی جدی و حتی مرگ گردد.

- حین حرکت اجازه ندهید، سرنشینان دست یا سر خود را از خودرو بیرون ببرند
- بر روی سان روف ننشینید

■ بستن سان روف

پیشگیری‌های زیر را در نظر بگیرید.

عدم توجه به موارد زیر منجر به صدمات جسمی جدی و حتی مرگ گردد.

- راننده مسئول باز کردن و بستن سان روف است. برای جلوگیری از تصادف، مخصوصاً به کودکان اجازه ندهید با سان روف کار کنند. ممکن است که اعضای بدن کودکان و دیگر سرنشینان بین سان روف گیر کند.
- پیش از کار با سان روف، از عدم وجود اعضای بدن تمام سرنشینان در مسیر عملکرد سان روف مطمئن شوید.
- هنگام خروج از خودرو موتور را خاموش کرده همراه کودکان از خودرو خارج شوید. ممکن است شیپنت کودکان موجب عملکرد تصادفی و در نهایت منجر به تصادف گردد.

■ عملکرد محافظ برگردان شیشه

- هرگز از روی عمد و برای امتحان عملکرد محافظ برگردان، اعضای بدن خود را در مسیر سان روف قرار ندهید.
- اگر جسمی بلافاصله قبل از بسته شدن در مسیر سان روف قرار گیرد، عملکرد محافظ برگردان، فعال نمی‌شود.

۴-۱ پیش از رانندگی

- رانندن خودرو ۱۶۴
- بار و وسایل ۱۷۵
- بدک کشیدن تریلر ۱۷۷

۴-۲ دستورالعمل‌های رانندگی

- سوئیچ موتور (خودروهای فاقد سیستم ورود و استارت هوشمند) ۱۷۸
- سوئیچ موتور (خودروهای مجهز به سیستم ورود و استارت هوشمند) ۱۸۰
- گیربکس اتوماتیک ۱۸۸
- گیربکس با ضریب دنده پیوسته ۱۹۰
- گیربکس معمولی (غیراتوماتیک) ۱۹۴
- دسته راهنما ۱۹۶
- ترمز دستی ۱۹۷

۴-۳ عملکرد چراغ‌ها و برف پاک‌کن‌ها

- کلید چراغ‌های جلو ۱۹۸
- دسته چراغ‌های مه شکن ۲۰۴
- دسته برف پاک‌کن و شیشه‌شوی ۲۰۶

۴-۴ سوخت‌گیری

- باز کردن درب باک (بنزینی) ۲۱۰
- باز کردن درب باک (CNG) ۲۱۳

۴-۵ استفاده از سیستم‌های حمایتی رانندگی

- کروز کنترل ۲۱۵
- سنسور کمکی پارک توپوتا ۲۱۹
- مانیتور دید عقب ۲۲۴
- سیستم‌های کمکی رانندگی ۲۳۵

۴-۶ نکات سودمند برای رانندگی

- نکات سودمند برای رانندگی در زمستان ۲۴۰

رانندن خودرو

برای اطمینان از رانندگی ایمن مراحل زیر باید در نظر گرفته شود:

استارت زدن موتور

← صفحه ۱۷۸ ، ۱۸۰

رانندگی

◀ گیربکس با ضریب دنده پیوسته/ گیربکس اتوماتیک

1 [] حین فشردن پدال ترمز، دسته دنده را در حالت D قرار دهید. (← صفحه ۱۹۰)

2 [] ترمز دستی را آزاد نمایید (← صفحه ۱۹۷)

3 [] آهسته پدال ترمز را آزاد کرده و آرام پدال گاز را فشار دهید تا خودرو سرعت گیرد.

◀ گیربکس معمولی

1 [] حین فشردن پدال کلاچ، دسته دنده را در دنده 1 قرار دهید. (← صفحه ۱۹۴)

2 [] ترمز دستی را آزاد کنید. (← صفحه ۱۹۷)

3 [] آرام پدال کلاچ را رها کرده، همزمان آهسته پدال گاز را فشار دهید تا خودرو سرعت گیرد.

توقف کردن

◀ گیربکس با ضریب دنده پیوسته/ گیربکس اتوماتیک

1 [] حین قرار داشتن دسته دنده در D، پدال ترمز را فشار دهید.

2 [] در صورت لزوم، ترمز دستی را درگیر کنید.

اگر خودرو باید به مدت طولانی متوقف باشد، دسته دنده را به پارک P یا خلاص N جابه‌جا کنید.

(← صفحه ۱۹۰)

◀ گیربکس اتوماتیک

1 [] حین فشردن پدال کلاچ، پدال ترمز را فشار دهید.

2 [] در صورت لزوم، ترمز دستی را درگیر کنید.

اگر خودرو باید به مدت طولانی متوقف باشد، دسته دنده را به خلاص N جابه‌جا کنید. (← صفحه ۱۹۴)

پارک خودرو

◀ گیربکس با ضریب دنده پیوسته/ گیربکس اتوماتیک

1 [] حین قرار داشتن دسته دنده در درایو D، پدال ترمز را فشار دهید.

2 [] دسته دنده را در پارک P قرار دهید. (← صفحه ۱۹۰)

3 [] ترمز دستی را درگیر نمایید (← صفحه ۱۹۷)

4 [] خودروهای فاقد سیستم ورود و استارت هوشمند: سوئیچ را در قفل "LOCK" قرار داده تا موتور متوقف شود.

خودروهای مجهز به سیستم ورود و استارت هوشمند: سوئیچ را فشار دهید تا موتور متوقف شود.

5 [] درب را قفل کرده، مطمئن شوید که سوئیچ را برداشته‌اید.

در صورت پارک بر روی سر بالایی، در صورت لزوم پشت چرخ‌ها بلوک مانع قرار دهید.

◀ گیربکس معمولی

- 1] حین فشردن پدال کلاچ، پدال ترمز را فشار دهید.
- 2] دسته دنده را در موقعیت دنده خلاص N قرار دهید. (← صفحه ۱۹۴)
- 3] در صورت پارک بر روی سربالایی، دسته دنده را در دنده 1 یا عقب R قرار دهید.
- 3] ترمز دستی را درگیر نمایید. (← صفحه ۱۹۷)
- 4] خودروهای فاقد سیستم ورود و استارت هوشمند: سوئیچ را در موقعیت قفل "LOCK" قرار دهید تا موتور متوقف شود.
- خودروهای مجهز به سیستم ورود و استارت هوشمند: سوئیچ موتور را فشار دهید تا موتور متوقف شود.
- 5] درب را قفل کرده، از همراه داشتن سوئیچ اطمینان حاصل نمایید.
- حین پارک در سربالایی، در صورت لزوم پشت چرخ‌ها بلوک مانع قرار دهید.

روشن کردن خودرو در سربالایی تند

◀ گیربکس با ضریب دنده پیوسته / گیربکس اتوماتیک

- 1] از درگیر بودن ترمز دستی و قرار داشتن دسته دنده در درایو D اطمینان حاصل نمایید.
 - 2] پدال گاز را به آرامی فشار دهید.
 - 3] ترمز دستی را آزاد نمایید.
- ◀ گیربکس معمولی
- 1] ترمز دستی را محکم درگیر کرده و پدال کلاچ را کاملاً فشار دهید، دسته دنده را به دنده 1 جابه‌جا کنید.
 - 2] پدال گاز را به آرامی فشار داده و همزمان پدال کلاچ را به آهستگی رها کنید.
 - 3] ترمز دستی را آزاد نمایید.

■ رانندگی در باران

- حین بارندگی، بسیار با دقت برانید، چراکه دید کاهش یافته، پنجره ها مه می گیرند و جاده لغزنده است.
- زمانی که بارندگی شروع می شود با دقت رانندگی کنید، چراکه سطح جاده به شدت لغزنده است.
- حین رانندگی در بزرگراه ها در بارش باران با سرعت زیاد رانندگی نکنید، چراکه لایه ای آب بین لاستیک ها و سطح جاده قرار می گیرد و از عملکرد صحیح فرمان و ترمزها جلوگیری می کند.

■ دور موتور حین رانندگی (بجز گیربکس معمولی)

- در شرایط زیر، حین رانندگی دور موتور افزایش می یابد. این حالت به دلیل کنترل افزایش دنده یا کاهش دنده اتوماتیک به دلیل شرایط رانندگی است و نشانگر افزایش سرعت ناگهانی نیست.
- خودرو، شیب به سمت بالا یا پایین را شناسایی می کند.
 - زمانی که پدال گاز رها شود
 - گیربکس با ضریب دنده پیوسته: زمانی که پدال ترمز فشرده شده و کاهش سرعت خودرو بالاتر از سطح خاصی است.

■ ترمزگیری در خودروی تویوتای جدید شما

برای افزایش عمر مفید خودرو، توجه به پیشگیری های زیر توصیه می شود:

- در 300km (186 mile) اول:
- از ترمزگیری ناگهانی خودداری نمایید
- در 1000km (621 mile) اول:
- از رانندگی با سرعت بسیار بالا خودداری نمایید.
- از گاز دادن ناگهانی خودداری نمایید.
- به مدت طولانی با دنده پایین رانندگی نکنید.
- از رانندگی با سرعت ثابت به مدت طولانی خودداری نمایید.

■ رانندگی با خودرو در کشورهای دیگر

قوانین مربوط به آن کشور را رعایت کرده و از وجود سوخت مناسب اطمینان حاصل نمایید. (← صفحه ۴۸۳)

■ حین قطع شدن باتری (موتور 1ZR-CNG)

پس از اتصال مجدد باتری، برای استارت زدن موتور، پیشگیری های زیر را در نظر بگیرید:

- 1 سیستم تهویه هوای مطبوع (ایرکاندیشن) را خاموش کنید.
- 2 با سیستم بنزینی موتور را استارت زده و به مدت ۱۵ دقیقه اجازه دهید موتور در جا کار کند.
- 3 به سیستم (CNG) تغییر وضعیت داده و در حالت در جا اجازه دهید موتور ۱۰ دقیقه دیگر کار کند.



پیشگیری‌های زیر را در نظر بگیرید:

عدم توجه به موارد زیر می‌تواند منجر به صدمات جسمی جدی یا حتی مرگ گردد.

■ (حین استارت زدن بجز خودروه‌های گیربکس معمولی)

همیشه حین توقف با موتور روشن، پای خود را بر روی پدال ترمز نگه دارید. این کار از خزش خودرو به جلو جلوگیری می‌کند.

■ حین راندن خودرو

- اگر با محل قرارگیری پدال‌های ترمز و گاز آشنا نیستید، و ممکن است پدال‌ها را اشتباه فشار دهید، راندگی نکنید.
 - فشردن اشتباهی پدال گاز به جای ترمز منجر به افزایش ناگهانی سرعت و در نتیجه تصادف می‌شود.
 - حین دنده عقب گرفتن، ممکن است بدن خود را چرخانده و در نتیجه پدال‌های اشتباه را فشار دهید. مطمئن شوید پدال‌ها را به درستی فشار می‌دهید.
 - حتی زمانی که فقط اندکی خودرو را جابه‌جا می‌کنید، در حالت صحیح راندگی بنشینید به این ترتیب پدال‌های گاز و ترمز را به درستی فشار خواهید داد.
 - پدال ترمز را با پای راست فشار دهید. فشار پدال ترمز با پای چپ، سرعت عکس‌العمل در موقعیت اضطراری را کاهش داده، منجر به تصادف می‌شود.
 - از راندگی یا توقف خودرو در نزدیکی (روی) مواد قابل اشتعال خودداری کنید سیستم‌های آگزوز و دود آگزوز بشدت داغ است. داغی این قطعات ممکن است منجر به آتش‌سوزی گردد اگر نزدیک به مواد قابل اشتعال باشد راندگی بر روی مواد قابل اشتعال، یا قرار دادن خودرو بر روی این مواد منجر به آتش‌سوزی می‌شود.
 - حین راندگی عادی، موتور را خاموش نکنید. خاموش کردن موتور حین راندگی منجر به از دست دادن کنترل فرمان و ترمز نمی‌شود، اما سیستم‌های برقی فرمان و ترمز در دسترس نخواهد بود. در نتیجه ترمزگیری و فرمان دادن سخت شده، بنابراین باید خودرو را به‌شانه جاده کشیده و در اولین فرصت در مکانی امن توقف نمایید.
 - عملکرد در شرایط اضطراری مثل وقتی که حین راندگی عادی خودرو متوقف نمی‌شود: ← صفحه ۴۱۹
 - حین راندگی در سراسیمگی تند، از ترمز موتوری (کم کردن دنده) برای داشتن سرعت ایمن استفاده نمایید.
 - استفاده مداوم از ترمزها منجر به داغ کردن ترمزها و از دست دادن تأثیر آنها می‌گردد. (← صفحه ۱۸۸، ۱۹۰، ۱۹۴)
 - حین راندگی از تنظیم صفحه نمایش، موقعیت غربیلک فرمان، صندلی، آینه‌های داخلی و بغل خودداری نمایید.
- این کار می‌تواند منجر به از دست دادن کنترل خودرو گردد.
- همیشه از قرار داشتن دست‌ها، سر و دیگر اعضای بدن سرنشینان داخل خودرو اطمینان حاصل نمایید.



هشدار

پیشگیری‌های زیر را مد نظر قرار دهید.

عدم توجه به موارد زیر می‌تواند منجر به صدمات جسمی یا حتی مرگ گردد.

■ حین رانندگی در جاده‌های لغزنده

● ترمزگیری، گاز دادن و فرمان دادن ناگهانی می‌تواند منجر به لغزش خودرو و کاهش توانایی راننده در کنترل خودرو گردد.

● گاز دادن ناگهانی، ترمز موتوری به دلیل تغییر دنده یا تغییرات دور موتور می‌توانند منجر به لغزیدن خودرو گردند.

● پس از رانندگی در چاله آب، آرام ترمزها را فشار داده، از عملکرد صحیح ترمزها اطمینان حاصل نمایید. ترمزهای خیس، از عملکرد صحیح ترمز جلوگیری می‌کنند. اگر فقط ترمزهای یک سمت خیس شده است و به درستی کار نمی‌کند، فرمان دهی تحت تأثیر قرار خواهد گرفت.

■ حین تعویض دنده

● بجز خودروهای مجهز به گیربکس معمولی: از حرکت خودرو به سمت عقب حین قرار داشتن دسته دنده در وضعیت رانندگی یا از حرکت خودرو رو به جلو حین قرار داشتن دسته دنده در دنده عقب R جلوگیری نمایید. این کار منجر به خاموش کردن ناگهانی موتور یا ترمزگیری و فرمان دهی ضعیف و در نتیجه تصادف یا صدمه دیدن خودرو می‌گردد.

● بجز خودروهای مجهز به گیربکس معمولی: حین حرکت خودرو از تغییر وضعیت به دنده پارک P، خودداری نمایید. این کار منجر به صدمه دیدن گیربکس و در نتیجه از دست دادن کنترل خودرو می‌گردد.

● حین حرکت رو به جلو از تغییر وضعیت به دنده عقب R خودداری نمایید:

این کار منجر به صدمه دیدن گیربکس شده و می‌تواند منجر به از دست دادن کنترل خودرو شود.

● حین حرکت خودرو به سمت عقب از قرار دادن دنده در درایو D (بجز خودروهای مجهز به گیربکس معمولی) یا دنده 1 (خودروهای مجهز به گیربکس معمولی) خودداری نمایید.

● حین حرکت خودرو، تغییر وضعیت به دنده خلاص N منجر به جدا شدن موتور از گیربکس می‌گردد. حین قرار داشتن دنده در حالت خلاص N، ترمز موتوری وجود ندارد.

● بجز خودروهای مجهز به گیربکس معمولی: مراقب باشید حین فشردن پدال گاز، دسته دنده را جابه‌جا نکنید.

● جابه‌جا کردن دنده به هر دنده‌ای بجز پارک P یا خلاص N منجر به افزایش شدید سرعت خودرو و در نتیجه تصادف با نتیجه صدمات جسمی جدی یا حتی مرگ می‌گردد.

هشدار 

پیشگیری‌های زیر را مد نظر قرار دهید

عدم توجه به موارد زیر می‌تواند منجر به صدمات جسمی جدی و حتی مرگ گردد.

■ در صورت شنیدن صدای جیغ و کشیدگی (صدای نشانگر لنت ترمزها)

دراولین فرصت ممکن لنت ترمزها را در نمایندگی مجاز تویوتا بازرسی نمایید.

در صورت عدم تعویض لنت‌ها در زمان لازم، روتور صدمه می‌بیند.

رانندگی حین ساییش بیش از حد لنت ترمزها و/یا دیسک ترمزها بسیار خطرناک است.

■ حین توقف خودرو

● از گاز دادن به موتور خودداری نمایید.

در صورت قرار داشتن خودرو در هر دنده ای به جز پارک P (بجز گیربکس معمولی) یا خلاص N، خودرو به طور ناگهانی گازخورده و منجر به تصادف می‌شود.

● بجز خودروهای مجهز به گیربکس معمولی: برای پیشگیری از تصادف به دلیل خزش خودرو، همیشه حین روشن بودن موتور، پدال ترمز را فشار داده، در صورت لزوم ترمز دستی را فعال کنید.

● در صورت توقف خودرو در شیب، برای جلوگیری از تصادف به دلیل حرکت خودرو به جلو یا عقب، همیشه پدال ترمز را فشار داده و ترمز دستی را محکم درگیر نمایید.

● از دادن گاز بیش از حد به موتور یا بالا بردن دور موتور خودداری نمایید.

بالا بردن دور موتور حین توقف خودرو می‌تواند منجر به داغ شدن بیش از حد سیستم اگزوز و در نتیجه آتش گرفتن مواد قابل احتراق اطراف خودرو گردد.

■ حین توقف خودرو

● حین قرار داشتن خودرو در نور آفتاب از قرار دادن عینک، فندک، اسپری یا قوطی نوشابه درون خودرو اجتناب نمایید.

این کار منجر به عواقب زیر خواهد شد:

- ممکن است گاز فندک یا اسپری نشت کرده، منجر به آتش سوزی گردد.
- دمای بالای داخل خودرو می‌تواند منجر به تغییر شکل مواد پلاستیکی، عینک و لنزهای پلاستیکی گردد.
- قوطی نوشابه ممکن است بترکد، منجر به ریختن مایع درون خودرو شده و همچنین می‌تواند در قطعات الکتریکی خودرو اتصالی ایجاد کند.

پیشگیری‌های زیر را در نظر بگیرید.

عدم توجه به موارد زیر می‌تواند منجر به صدمات جسمی جدی و حتی مرگ گردد.

■ حین پارک خودرو

- فندک‌ها را در خودرو جا نگذارید. اگر فندک درون جعبه داشبورد یا کف خودرو باشد، ممکن است حین قرار دادن وسایل یا تنظیم صندلی تصادفاً روشن شده و منجر به آتش سوزی می‌گردد.
- از اتصال دیسک‌های چسبی به شیشه‌ها یا سایبان خودداری نمایید. از قرار دادن خوشبو کننده هوا روی جلو داشبورد یا جعبه داشبورد خودداری نمایید. دیسک‌های چسبی یا قوطی‌ها می‌توانند همانند لنز عمل کرده، منجر به آتش سوزی درون خودرو شوند.
- اگر شیشه‌های منحنی با لایه‌های همانند صفحات نقره‌ای رنگ پوشانده شده اند، از باز گذاشتن درب یا شیشه خودداری نمایید. نور انعکاسی خورشید می‌تواند منجر به این شود که شیشه‌ها همانند لنز عمل کرده، منجر به آتش سوزی گردد.
- بجز خودروهای مجهز به گیربکس معمولی: همیشه ترمز دستی را درگیر کرده، دسته دنده را در پارک P قرار داده، موتور را متوقف کرده و خودرو را قفل کنید.
- حین روشن بودن موتور خودرو را ترک نکنید.
- گیربکس معمولی: همیشه ترمز دستی را درگیر کرده، موتور را متوقف کرده و خودرو را قفل کنید.
- حین روشن بودن موتور خودرو را ترک نکنید.
- حین روشن بودن موتور یا بلافاصله پس از خاموش کردن موتور از دست زدن به لوله‌های آگزوز خودداری نمایید. این کار منجر به سوختگی شدید می‌گردد.

■ حین استراحت درون خودرو

همیشه موتور را خاموش کنید. در غیر این صورت، ممکن است تصادفی دسته دنده را جابه‌جا کرده یا پدال گاز را فشار دهید و در نتیجه منجر به تصادف شده یا می‌تواند به دلیل داغ شدن بیش از حد موتور منجر به آتش سوزی گردد. علاوه بر این، اگر خودرو در مکانی با تهویه نامناسب پارک شده باشد، ممکن است دود آگزوز جمع شده و وارد خودرو شود که می‌تواند منجر به صدمات بسیار جدی جسمی یا حتی مرگ گردد.



هشدار

پیشگیری‌های زیر را در نظر بگیرید.

عدم توجه به موارد زیر می‌تواند منجر به صدمات جسمی جدی یا حتی مرگ گردد.

■ حین ترمزگیری

- حین خیس بودن ترمزها، با دقت بیشتری برانید.
- زمانی که ترمزها خیس هستند، مسافت ترمزگیری افزایش می‌یابد و می‌تواند منجر به عملکرد متفاوت ترمزهای یک سمت خودرو با سمت دیگر شود. همچنین ترمز دستی نیز ممکن است قادر به متوقف نگاه داشتن خودرو به صورت ایمن نباشد.
- اگر نیروی کمکی ترمز عمل نمی‌کند، از حرکت با فاصله کم با دیگر خودروها اجتناب کرده و از رانندگی در سربالایی یا پیچ‌های تند که نیاز به ترمزگیری دارند خودداری نمایید.
- در این شرایط، هنوز ترمزگیری ممکن است، اما پدال ترمز باید محکم‌تر از معمول فشار داده شود. همچنین، مسافت ترمزگیری افزایش می‌یابد. بلافاصله ترمزها را تعمیر نمایید.
- اگر موتور متوقف شده است، از فشار آوردن متناوب روی پدال ترمز خودداری نمایید.
- هر بار که پدال ترمز را فشار می‌دهید، اندکی از نیروی ترمزهای کمکی استفاده می‌شود.
- سیستم ترمز شامل دو سیستم هیدرولیک جداگانه است؛ اگر یکی از سیستم‌ها عمل نکند، سیستم دیگر هنوز در حال عملکرد است. در این حالت، پدال ترمز باید محکم‌تر از معمول فشرده شده و فاصله ترمزگیری نیز افزایش می‌یابد.
- بلافاصله ترمزها را تعمیر نمایید.

توجه

■ حین رانندگی (بجز خودروهای مجهز به گیربکس معمولی)

- حین رانندگی از فشار همزمان پدال ترمز و گاز خودداری نمایید، چرا که این کار نیروی محرک را محدود می‌کند.
- از فشار پدال گاز یا پدال گاز و پدال ترمز با هم برای نگه داشتن خودرو روی شیب خودداری نمایید.



توجه

■ **حین راندن خودرو (خودروه‌های مجهز به گیربکس معمولی)**

- حین رانندگی از فشار دادن همزمان پدال گاز و ترمز خودداری نمایید چراکه نیروی محرک محدود می‌شود.
- فقط زمانی دنده را تعویض کنید که پدال کلاچ را کاملاً فشرده باشید. پس از تعویض دنده، از رها کردن ناگهانی پدال کلاچ خودداری نمایید. این کار منجر به صدمه دیدن کلاچ، گیربکس و دنده‌ها می‌شود.
- برای جلوگیری از صدمه دیدن کلاچ موارد زیر را مد نظر قرار دهید.
 - حین رانندگی پای خود را بر روی پدال کلاچ قرار ندهید.
 - این کار منجر به صدمه دیدن کلاچ می‌شود.
 - برای شروع به حرکت و حرکت رو به جلو از دنده ۱ استفاده کنید.
 - این کار منجر به صدمه دیدن کلاچ می‌شود.
 - از پدال کلاچ برای نگه داشتن خودرو روی سربالایی استفاده نکنید.
 - این کار منجر به صدمه دیدن کلاچ می‌شود.

- حین حرکت خودرو از تغییر دنده به عقب R خودداری نمایید. این کار منجر به صدمه دیدن کلاچ، گیربکس و دنده‌ها می‌شود.

■ **حین پارک خودرو (بجز خودروه‌های مجهز به گیربکس معمولی)**

- همیشه دنده را در پارک P قرار دهید. عدم توجه به این مورد حین فشار تصادفی پدال گاز منجر به حرکت خودرو به جلو یا افزایش سرعت ناگهانی خودرو می‌گردد.
- **از صدمه زدن به قطعات خودرو اجتناب نمایید.**
- از چرخاندن کامل غربیلک فرمان در یک جهت و نگه داشتن در همان حالت به مدت طولانی خودداری نمایید. این کار منجر به صدمه دیدن موتور نیروی کمکی فرمان می‌شود.
- حین رانندگی روی دست اندازه‌های جاده، تا جای ممکن آهسته برانید تا از صدمه دیدن چرخ‌ها، زیر خودرو و دیگر قطعات جلوگیری شود.

توجه **در صورت پنچر شدن حین رانندگی**

لاستیک پنچر یا صدمه دیده می‌تواند منجر به رخداد شرایط زیر گردد. غربیلک فرمان را محکم گرفته و به تدریج پدال ترمز را فشار دهید تا سرعت خودرو کاهش یابد.

- ممکن است کنترل خودرو سخت باشد.
 - ممکن است صدای غیرعادی از خودرو شنیده شود و خودرو بلرزد.
 - ممکن است خودرو به طور غیر عادی به یک سمت کشیده شود.
- اطلاعات مربوط به عملکرد در صورت پنچر شدن (← صفحه ۴۴۴)

رانندگی در جاده آب گرفته

از رانندگی بر روی جاده های آب گرفته پس از بارندگی شدید خودداری نمایید. این کار منجر به وارد آمدن صدمات جدی زیر به خودرو می‌گردد:

- خاموش کردن موتور
 - بوجود آمدن اتصال کوتاه در قطعات الکتریکی
 - صدمه دیدن موتور به دلیل آب گرفتگی
- در صورتی که در جاده آب گرفته رانندگی می‌کنید و خودرو آب گرفته است، از نمایندگی مجاز تویوتا بخواهید که موارد زیر را کنترل کند:
- عملکرد ترمز
 - تغییر کیفیت و کمیت روغن موتور، روغن گیربکس و غیره
 - شرایط روانکاری بلبرینگ‌ها و اتصالات سیستم تعلیق (در جای ممکن) و عملکرد تمامی اتصالات، بلبرینگ‌ها و غیره

برای اطلاع از پیشگیری‌های مرتبط با بارگیری، ظرفیت صندوق عقب و بار، اطلاعات زیر را در نظر بگیرید:



هشدار

■ چیزهایی که نباید درون صندوق عقب قرار داده شود

بارگیری اجسام زیر در صندوق عقب می‌تواند منجر به آتش سوزی گردد:

● ظروف محتوی بنزین

● قوطی آرسول (Aerosol)

■ پیشگیری‌های مرتبط با بارگیری

پیشگیری‌های زیر را در نظر بگیرید:

عدم توجه به موارد زیر می‌تواند از فشار دادن صحیح پدال‌ها جلوگیری کرده، دید راننده را مسدود نموده یا منجر به برخورد اجسام به راننده و سرنشینان، در نتیجه تصادف می‌گردد.

● تا جای ممکن بارها و وسایل را درون صندوق عقب قرار دهید.

● برای جلوگیری از سر خوردن وسایل به سمت جلو حین ترمزگیری، از چیدن وسایل با ارتفاع زیاد درون صندوق عقب بزرگ شده خودداری نمایید. وسایل را تا جای ممکن با ارتفاع کم و نزدیک به کف خودرو بچینید.

● از قرار دادن بار و وسایل در مکان‌های زیر خودداری نمایید:

● روی پای راننده

● جلوی پای سرنشین جلو یا صندلی‌های عقب (حین قرار دادن اجسام)

● روی سینی (طاقچه) عقب

● روی جلو داشبورد

● روی داشبورد

● جعبه‌های جانبی یا سینی‌هایی که درب ندارد

● تمام وسایل را در کابین خودرو محکم کنید.

● حین تا کردن صندلی‌های عقب، اجسام بلند را مستقیماً پشت صندلی‌های جلو قرار ندهید.

● هرگز به هیچ کسی اجازه ندهید در صندوق عقب بزرگ شده بنشیند. این محل برای نشستن سرنشینان طراحی نشده است. آنها باید در صندلی خود نشسته و کمربند ایمنی خود را ببندند.

هشدار **■ بار و توزیع آن**

- از بارگیری بیش از حد درون خودرو خودداری نمایید.
 - از قرار دادن بارها به صورت نامتعادل خودداری نمایید.
- بارگیری نادرست ممکن است منجر به سخت شدن فرمان دهی یا کنترل ترمز و در نتیجه صدمات جسمی جدی یا حتی مرگ گردد.

یدک کشیدن تریلر

تویوتا یدک کشیدن تریلر با خودرو را توصیه نمی‌کند، همچنین تویوتا نصب یدک کش یا استفاده از نگه دارنده یدک کش برای حمل ویلچر، اسکوتر، دوچرخه و غیره را توصیه نمی‌کند. خودروی شما برای یدک کشیدن و برای نصب نگه دارنده حمل اجسام طراحی نشده است.



سوئیچ موتور (خودروهای فاقد سیستم ورود و استارت هوشمند)

استارت زدن موتور

- ◀ خودروهای مجهز به گیربکس با ضریب دنده پیوسته/ گیربکس اتوماتیک
- 1 درگیر بودن ترمز دستی را کنترل نمایید.
 - 2 قرار داشتن دسته دنده در پارک P را کنترل نمایید
 - 3 بر روی صندلی راننده نشسته و پدال ترمز را محکم فشار دهید.
 - 4 سوئیچ موتور را در موقعیت استارت "START" قرار داده و موتور را استارت بزنید.
- ◀ خودروهای مجهز به گیربکس معمولی
- 1 درگیر بودن ترمز دستی را کنترل نمایید
 - 2 قرار داشتن دسته دنده در خلاص N را کنترل نمایید.
 - 3 پدال کلاچ را محکم فشار دهید.
 - 4 سوئیچ را به موقعیت استارت "START" چرخانده و موتور را استارت بزنید.

تغییر وضعیت سوئیچ موتور

1 قفل "LOCK"

غریبک فرمان قفل شده و سوئیچ را می‌توانید خارج نمایید (به جز خودروهای مجهز به گیربکس معمولی: فقط وقتی می‌توانید سوئیچ را خارج کنید که دسته دنده در پارک P قرار داشته باشد).

2 تجهیزات جانبی "ACC"

برخی تجهیزات الکتریکی همانند سیستم صوتی قابل استفاده هستند.

3 روشن "ON"

تمام تجهیزات الکتریکی قابل استفاده هستند

4 استارت "START"

موقعیت استارت زدن موتور

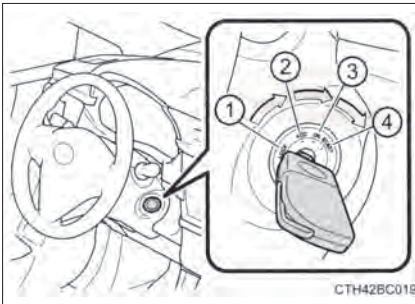

- اگر موتور روشن نمی‌شود (خودروهایی مجهز به سیستم ایموبلایزر موتور) ممکن است سیستم ایموبلایزر موتور غیر فعال نشده باشد (← صفحه ۷۳) با نمایندگی مجاز تویوتا تماس حاصل نمایید.

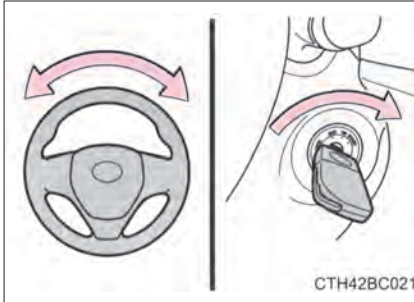

- اگر قفل غربلیک فرمان باز نمی‌شود
حین استارت زدن موتور، ممکن است سوئیچ در موقعیت قفل "LOCK" گیر کند. برای آزاد کردن، حین حرکت آرام غربلیک فرمان به راست و چپ، سوئیچ را بچرخانید.

عملکرد یادآور سوئیچ

اگر حین قرار داشتن سوئیچ موتور در وضعیت قفل "LOCK" یا تجهیزات جانبی "ACC" درب سمت راننده باز شود، آژیر به صدا در آمده، برداشتن سوئیچ را به شما یادآوری می‌کند.



هشدار

حین استارت زدن موتور

همیشه وقتی روی صندلی راننده نشسته‌اید موتور را استارت بزنید. از فشار دادن پدال گاز حین استارت زدن موتور در هر وضعیت دیگر خودداری نمایید.
این کار ممکن است منجر به تصادف، در نتیجه صدمات جسمی جدی یا حتی مرگ گردد.

هشدار حین رانندگی

هنگام رانندگی سوئیچ را در موقعیت قفل "lock" قرار ندهید. اگر حین حرکت خودرو، در حالت اضطراری مجبورید سوئیچ را در موقعیت قفل قرار دهید، سوئیچ را به تجهیزات جانبی "ACC" بچرخانید تا موتور متوقف شود. توقف موتور در حال رانندگی می‌تواند منجر به بروز تصادف گردد. (← صفحه ۴۱۹)



توجه

برای جلوگیری از خالی شدن باتری

حین خاموش بودن موتور، سوئیچ موتور را به مدت طولانی در موقعیت تجهیزات جانبی "ACC" یا روشن "ON" نگه ندارید.

حین استارت زدن موتور

- در هر بار از استارت زدن بیش از مدت ۳۰ ثانیه خودداری کنید. در غیراینصورت استارت و سیستم سیم‌کشی به شدت داغ می‌شود.
- از گاز دادن به موتور سرد خودداری نمایید.
- اگر استارت زدن موتور سخت است یا موتور به دفعات خاموش می‌شود، بلافاصله برای کنترل خودرو به نمایندگی مجاز تویوتا مراجعه نمایید.

سوئیچ موتور (خودروهای مجهز به سیستم ورود و استارت هوشمند)

انجام موارد زیر حین همراه داشتن کلید الکترونیکی، موتور را روشن کرده یا وضعیت سوئیچ موتور را تغییر می‌دهد.

استارت زدن موتور

- 1 درگیر بودن ترمز دستی را کنترل نمایید.
 - 2 بجز خودروهای مجهز به گیربکس معمولی: قرار داشتن دسته دنده در پارک P را کنترل نمایید. پدال ترمز را محکم فشار دهید.
خودروهای مجهز به گیربکس معمولی: قرار داشتن دسته دنده در خلاص N را کنترل نمایید. پدال کلاچ را محکم فشار دهید.
- ◀ خودروهای مجهز به صفحه نمایش مانیتور رانندگی
چراغ نشانگر سیستم ورود و استارت هوشمند (سبز رنگ) روشن می‌شود. اگر چراغ نشانگر روشن نشود، موتور استارت نمی‌خورد.

◀ خودروهای مجهز به صفحه نمایش چندمنظوره

چراغ  بر روی صفحه نمایش چند منظوره روشن می‌شود. در صورت روشن نشدن چراغ، موتور استارت نمی‌خورد.



- 3 دکمه استارت موتور را فشار دهید.
موتور تا روشن شدن یا به مدت ۳۰ ثانیه (هرکدام کوتاه‌تر باشد) استارت می‌خورد.
تا زمانی که موتور کاملاً روشن شود، پدال ترمز (بجز خودروهای مجهز به گیربکس معمولی) یا پدال کلاچ (خودروهای مجهز به گیربکس معمولی) را فشار دهید.
سوئیچ موتور در هر موقعیتی که باشد موتور استارت می‌خورد.

متوقف نمودن موتور

- 1 خودرو را متوقف نمایید
- 2 بجز خودروهای مجهز به گیربکس معمولی: دسته دنده را در پارک P قرار دهید. خودروهای مجهز به گیربکس معمولی: دسته دنده را در خلاص N قرار دهید.
- 3 ترمز دستی را درگیر نمایید. (← صفحه ۱۹۷)
- 4 سوئیچ موتور را فشار دهید.
- 5 پدال ترمز (بجز خودروهای مجهز به گیربکس معمولی) یا پدال کلاچ (خودروهای مجهز به گیربکس معمولی) را رها کرده و خاموش شدن چراغ سبز نشانگر سیستم ورود و استارت هوشمند را کنترل نمایید. خودروهای مجهز به صفحه نمایش چند منظوره: خاموش شدن پیام "POWER ON" را کنترل نمایید.

تغییر وضعیت سوئیچ موتور

حین آزاد بودن پدال ترمز (بجز خودروهای مجهز به گیربکس معمولی) یا کلاچ پدال (خودروهای مجهز به گیربکس معمولی) با فشار دادن کلید موتور، می‌توان وضعیت سوئیچ را تغییر داد. (هر بار با فشار کلید وضعیت تغییر می‌کند) < خودروهای مجهز به صفحه نمایش مانیتور رانندگی

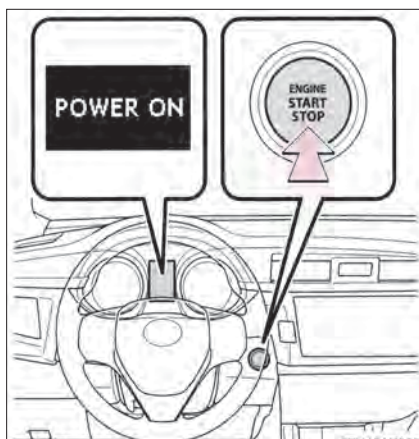

GTH42BC028

خاموش Off*

چراغ های موقعیت اضطراری (فلاشر) را می توان استفاده نمود.

خودروهای مجهز به صفحه نمایش مانیتور راندگی: چراغ سبز نشانگر سیستم ورود و استارت هوشمند خاموش است.

خودروهای مجهز به صفحه نمایش چند منظوره: صفحه نمایش چند منظوره خاموش است.

وضعیت تجهیزات جانبی ACCESSORY

برخی تجهیزات الکتریکی همانند سیستم صوتی قابل استفاده هستند.

خودروهای مجهز به صفحه مانیتور راندگی: چراغ سبز نشانگر سیستم ورود و استارت هوشمند آهسته چشمک می زند.

خودروهای مجهز به صفحه نمایش چند منظوره: پیام "POWER ON" در صفحه نمایش چند منظوره نمایش داده می شود.

وضعیت روشن IGNITION ON

تمامی تجهیزات الکتریکی قابل استفاده است.

خودروهای مجهز به صفحه نمایش مانیتور راندگی: چراغ سبز نشانگر سیستم ورود و استارت هوشمند آهسته چشمک می زند.

خودروهای مجهز به صفحه نمایش چندمنظوره: پیام "POWER ON" در صفحه نمایش چندمنظوره نمایش داده می شود.

* : بجز خودروهای مجهز به گیربکس معمولی: اگر حین خاموش کردن موتور، دسته دنده در هر موقعیتی بجز پارک P قرار داشته باشد، سوئیچ موتور به وضعیت تجهیزات جانبی ACCESSORY تغییر می کند نه به وضعیت خاموش.

حین متوقف نمودن موتور با دسته دنده در موقعیتی بجز پارک P (بجز خودروهای مجهز به گیربکس معمولی)

- اگر موتور حین قرار داشتن دسته دنده در موقعیتی بجز پارک P متوقف شود. سوئیچ موتور خاموش نشده و در عوض به وضعیت تجهیزات جانبی ACCESSORY تغییر وضعیت می دهد. برای خاموش کردن، مراحل زیر را انجام دهید:
- 1 درگیر بودن ترمز دستی را کنترل نمایید.
 - 2 دسته دنده را در پارک P قرار دهید.
- ◀ خودروهای مجهز به صفحه نمایش مانیتور رانندگی
- 3 چشک زدن آهسته چراغ سبز نشانگر سیستم ورود و استارت هوشمند را کنترل کرده و سپس سوئیچ موتور را یکبار فشار دهید.
 - 4 کنترل کنید که چراغ سبز نشانگر سیستم ورود و استارت هوشمند خاموش شده باشد.
- ◀ خودروهای مجهز به صفحه نمایش چند منظوره
- 3 نمایش متناوب پیام های "POWER ON" و "TURN POWER OFF" را روی صفحه نمایش چندمنظوره کنترل کرده و سپس سوئیچ موتور را یکبار فشار دهید.
 - 4 عدم نمایش پیام های "POWER ON" و "TURN POWER OFF" روی صفحه نمایش چندمنظوره را کنترل نمایید.

عملکرد خاموش شدن اتوماتیک

- ◀ بجز خودروهای مجهز به گیربکس معمولی
- اگر خودرو به مدت بیش از ۲۰ دقیقه در وضعیت ACCESSORY یا به مدت بیش از یک ساعت در وضعیت IGNITION ON (با موتور خاموش) بماند و دسته دنده در حالت پارک P قرار داشته باشد، سوئیچ موتور به طور اتوماتیک خاموش می شود. با این وجود، این عملکرد به طور کامل از خالی شدن باتری جلوگیری نمی کند. حین عدم عملکرد موتور از قرار دادن سوئیچ موتور در وضعیت ACCESSORY یا IGNITION ON به مدت طولانی خودداری نمایید.
- ◀ خودروهای مجهز به گیربکس معمولی
- اگر خودرو به مدت بیش از ۲۰ دقیقه در وضعیت ACCESSORY یا به مدت بیش از یک ساعت در وضعیت IGNITION ON (با موتور خاموش) بماند و سوئیچ موتور به طور اتوماتیک خاموش می شود. با این وجود، این عملکرد به طور کامل از خالی شدن باتری جلوگیری نمی کند. حین عدم عملکرد موتور از قرار دادن سوئیچ موتور در وضعیت ACCESSORY یا IGNITION ON به مدت طولانی خودداری نمایید.

■ خالی شدن باتری کلید الکترونیک

← صفحه ۱۰۷

■ شرایط مؤثر بر عملکرد

← صفحه ۱۳۳

■ نکاتی برای عملکرد سیستم ورود

← صفحه ۱۳۳

■ اگر موتور استارت نمی‌خورد

- ممکن است سیستم ایموبلایزر موتور غیرفعال نشود. با نمایندگی مجاز تویوتا تماس حاصل نمایید. (← صفحه ۷۳)
- خودروهای مجهز به گیربکس معمولی: قرار داشتن ایمن دسته دنده در پارک P را کنترل نمایید. اگر دسته دنده در موقعیت دیگری بجز پارک P باشد، موتور ممکن است استارت نخورد.
- ◀ خودروهای مجهز به صفحه نمایش مانیتور رانندگی چراغ سبز نشانگر سیستم ورود و استارت هوشمند سریع چشمک می‌زند.
- ◀ خودروهای مجهز به صفحه نمایش چندمنظوره پیغام درخواست از راننده برای قرار دادن دسته دنده در پارک P در صفحه نمایش چندمنظوره نمایش داده می‌شود.

■ قفل فرمان

- پس از خاموش کردن موتور و باز و بسته نمودن درب‌ها، عملکرد قفل فرمان، غریبک فرمان را قفل می‌کند. فعال کردن مجدد سوئیچ موتور، قفل غریبک فرمان را به طور اتوماتیک باز می‌کند.

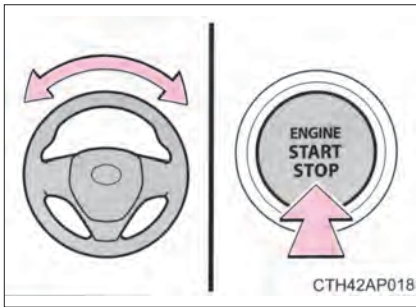

در صورتی که قفل غربلیک آزاد نمی‌شود

خودروهای مجهز به صفحه نمایش مانیتور رانندگی: چراغ سبز نشانگر سیستم ورود و استارت هوشمند سریع چشمک می‌زند. خودروهای مجهز به صفحه نمایش چند منظوره: پیغامی که به راننده اطلاع می‌دهد غربلیک فرمان قفل است، در صفحه نمایش چند منظوره نمایش داده می‌شود.

بجز خودروهای مجهز به گیربکس معمولی: قرار داشتن دسته دنده در پارک P را کنترل نمایید. حین چرخاندن غربلیک فرمان به چپ و راست، سوئیچ موتور را فشار دهید.

خودروهای مجهز به گیربکس معمولی: حین چرخاندن غربلیک فرمان به چپ و راست، سوئیچ موتور را فشار دهید.

پیشگیری از داغ شدن بیش از حد موتور قفل فرمان

برای پیشگیری از داغ شدن بیش از حد موتور قفل فرمان، اگر در مدت زمانی کوتاه موتور به دفعات روشن و خاموش شود، عملکرد موتور قفل غربلیک به تعویق می‌افتد در این صورت، مانع از عملکرد موتور شوید. پس از حدود ۱۰ ثانیه، موتور قفل فرمان، عملکرد خود را از سر می‌گیرد.

حین چشمک زدن چراغ زرد رنگ نشانگر سیستم ورود و استارت هوشمند (خودروهای مجهز به سیستم مانیتور رانندگی)

سیستم ممکن است معیوب شده باشد. برای بازرسی خودرو بلافاصله به نمایندگی مجاز تویوتا مراجعه نمایید.

زمانی که پیغام درخواست بازرسی سیستم ورود و استارت هوشمند روی صفحه نمایش چند منظوره نمایش داده می‌شود (خودروهای مجهز به سیستم ورود و استارت هوشمند)

سیستم ممکن است معیوب شده باشد. برای بازرسی خودرو بلافاصله به نمایندگی مجاز تویوتا مراجعه نمایید.

در صورت خالی شدن باتری کلید الکترونیکی

← صفحه ۳۹۴

عملکرد سوئیچ موتور

- وقتی با سوئیچ موتور کار می‌کنید، یک فشار کوتاه کافی است. اگر سوئیچ نادرست فشار داده شود، ممکن است موتور استارت نخورد یا وضعیت سوئیچ موتور تغییر نکند. فشار دادن و نگه داشتن سوئیچ لازم نیست.
- در صورت اقدام به استارت زدن موتور بلافاصله پس از خاموش کردن موتور، در برخی مواقع ممکن است موتور روشن نشود. پس از خاموش کردن موتور، پیش از استارت مجدد، چند ثانیه منتظر بمانید.

■ در صورتی که سیستم ورود و استارت هوشمند در تنظیمات سفارشی سازی غیرفعال شده است.
← صفحه ۴۶۱

هشدار

■ حین استارت زدن موتور

همیشه پس از نشستن روی صندلی راننده موتور را استارت بزنید. از فشار دادن پدال گاز حین استارت زدن خودداری نمایید.
این کار می تواند منجر به تصادف و در نتیجه صدمات جسمی جدی یا حتی مرگ گردد.

■ هشدار حین رانندگی

در صورتی که حین حرکت خودرو، موتور دچار نقص شده است، پیش از توقف کامل خودرو در مکانی امن از قفل یا باز کردن دربها خودداری نمایید. در این حالت فعال نمودن قفل فرمان ممکن است منجر به تصادف و در نتیجه صدمات جسمی جدی یا حتی مرگ گردد.

■ توقف خودرو در موقعیت اضطراری

اگر حین رانندگی می خواهید در موقعیتی اضطراری خودرو را متوقف نمایید، سوئیچ موتور را به مدت ۲ ثانیه فشار داده و نگه دارید؛ یا سه بار پشت سرهم کوتاه فشار دهید. (← صفحه ۴۱۹)
با این وجود، حین رانندگی بجز در مواقع اضطراری به سوئیچ دست نزنید. خاموش کردن موتور حین رانندگی منجر به از دست دادن کنترل فرمان یا ترمزها نمی شود، اما نیروی کمکی این سیستم ها غیر فعال می گردد. در نتیجه فرمان دادن و ترمزگیری به سختی انجام می شود، بنابراین در اولین فرصت ممکن خودرو را در مکانی ایمن پارک کرده و متوقف نمایید.

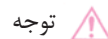

توجه

■ برای جلوگیری از خالی شدن باتری

- حین عدم عملکرد موتور از قرار دادن سوئیچ در وضعیت تجهیزات جانبی **ACCESSORY** یا روشن **IGNITION ON** به مدت طولانی خودداری نمایید.
- اگر چراغ سبز نشانگر سیستم ورود و استارت هوشمند روشن است، سوئیچ موتور خاموش نیست، زمانی که از خودرو خارج می‌شوید، همیشه خاموش بودن سوئیچ موتور را کنترل نمایید.
- خودروهای مجهز به صفحه نمایش چند منظوره: اگر پیغام "**POWER ON**" در صفحه نمایش چند منظوره نمایش داده شده است، سوئیچ موتور خاموش نیست، زمانی که از خودرو خارج می‌شوید، همیشه خاموش بودن سوئیچ موتور را کنترل نمایید.
- بجز خودروهای مجهز به گیربکس معمولی: از خاموش کردن موتور حین قرار داشتن دسته دنده در هر موقعیتی به جز پارک **P** خودداری نمایید. اگر موتور را حین قرار نداشتن دنده در پارک **P** خاموش کنید، سوئیچ موتور خاموش نشده، بلکه در عوض به موقعیت تجهیزات جانبی **ACCESSORY** تغییر حالت می‌دهد. اگر خودرو در حالت **ACCESSORY** باقی بماند، ممکن است باتری خالی شود.

■ حین استارت زدن موتور

- از گاز دادن موتور سرد خودداری نمایید.
- اگر استارت زدن موتور سخت شده یا موتور به دفعات خاموش می‌شود، بلافاصله برای بازرسی خودرو به نمایندگی مجاز تویوتا مراجعه نمایید.
- **علائم نشانگر نقص فنی سوئیچ موتور**
 اگر سوئیچ موتور به نظر متفاوت از حالت عادی عمل می‌کند، مثل اینکه سوئیچ اندکی حالت چسبنده دارد، ممکن است نقص فنی در سوئیچ وجود داشته باشد، بلافاصله با نمایندگی مجاز تویوتا تماس حاصل نمایید.

گیربکس اتوماتیک*

تغییر وضعیت دنده

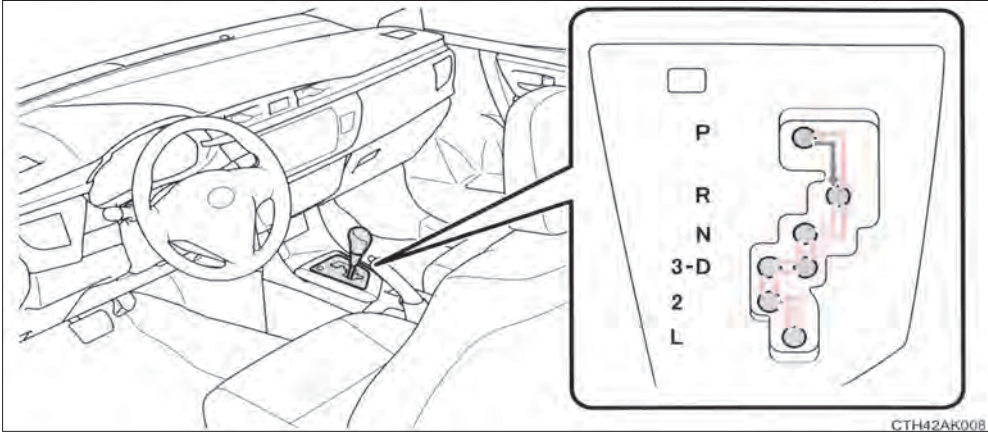

خودروهای فاقد سیستم ورود و استارت هوشمند: زمانی که سوئیچ موتور در وضعیت روشن "ON" قرار دارد، پدال ترمز را فشار داده و دنده را جابه‌جا نمایید. ➔

خودروهای مجهز به سیستم ورود و استارت هوشمند: حین قرار داشتن سوئیچ موتور، در وضعیت روشن "IGNITION ON" پدال ترمز را فشار داده و دنده را جابه‌جا نمایید.

* در صورت مجهز بودن

عملکرد وضعیت دسته دنده

وضعیت دنده	عملکرد
P	پارک خودرو یا استارت زدن موتور
R	دنده عقب
N	خلاص
D	رانندگی عادی*
3	موقعیت ترمز موتوری
2	موقعیت برای ترمز موتوری قوی
L	موقعیت حداکثر ترمز موتوری

* تغییر وضعیت به D امکان انتخاب دنده مناسب برای شرایط رانندگی را فراهم می‌آورد. قرار دادن دنده در موقعیت درایو D حین رانندگی عادی توصیه می‌شود.

محدودیت‌های کاهش دنده

در صورتی که محدوده سرعت از مقادیر زیر بیشتر است، دسته دنده را نمی‌توان به دنده پایین‌تر تغییر داد.

حداکثر سرعت Km/h (mph)			کاهش دنده
موتور 3ZR-FE	موتور 1ZR-FE	موتور 1ZZ-FE	
90 (55)	100 (62)	95 (59)	3 → 2
45 (27)	50 (31)	45 (27)	2 → L

حین رانندگی با کروز کنترل فعال (در صورت مجهز بودن)

حتی زمانی که قصد فعال کردن ترمز موتوری با اعمال زیر را دارید. ترمز موتوری حین کاهش دنده به ۳ فعال نمی‌شود چرا که کروز کنترل غیرفعال نمی‌شود. (← صفحه ۲۱۵)

اگر دسته دنده از پارک P خارج نمی‌شود.

← صفحه ۴۶۰



هشدار

حین رانندگی روی جاده لغزنده

مراقب کاهش دنده و افزایش سرعت ناگهانی باشید، چرا که می‌تواند منجر به سرخوردن خودرو به یک سمت یا چرخش خودرو به دور خود گردد.

گیربکس با ضریب دنده پیوسته*

تغییر دسته دنده

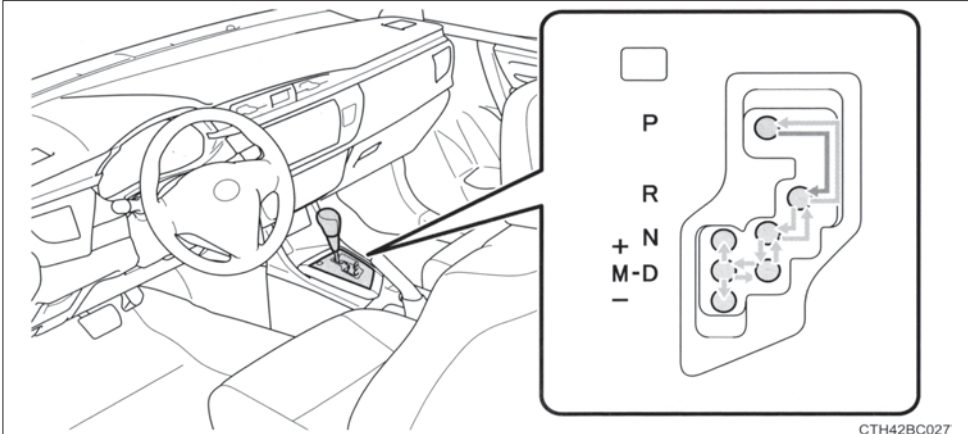

CTH42BC027

خودروهای فاقد سیستم ورود و استارت هوشمند: →

حین قرار داشتن سوئیچ موتور در روشن "ON"، پدال ترمز را فشار داده و دنده را جابه‌جا نمایید.

خودروهای مجهز به سیستم ورود و استارت هوشمند:

حین قرار داشتن سوئیچ موتور در موقعیت روشن "IGNITION ON" پدال ترمز را فشار داده و دنده را جابه‌جا کنید.

حین تغییر وضعیت بین P و D، از توقف کامل خودرو اطمینان حاصل نمایید.

* در صورت مجهز بودن

هدف از تغییر وضعیت دسته دنده

عملکرد	وضعیت دنده
پارک کردن خودرو / استارت موتور	P
دنده عقب	R
خلاص	N
رانندگی عادی*1	D
رانندگی در حالت ترتیبی هفت دنده اسپرت*2 (← صفحه ۱۹۲)	M

*1: برای افزایش بهره‌وری سوخت و کاهش صدا، حین رانندگی عادی دنده را در حالت D قرار دهید.
 *2: انتخاب دنده مرحله‌ای با استفاده از موقعیت M با استفاده از دنده یا کلیدهای دنده روی فرمان (در صورت مجهز بودن) به نیروی ترمز موتوری مناسب برسید.

درگیر بودن موقت دنده مرحله‌ای در موقعیت درایو D (خودروهای مجهز به کلیدهای دنده روی فرمان)

برای رانندگی موقت در حالت دنده مرحله‌ای، کلید "-" و "+" دنده روی غربلیک فرمان را فشار دهید. مراحل دنده را می‌توان از طریق فشردن کلیدهای "-" و "+" انتخاب نمود. با انتخاب دنده مرحله‌ای با استفاده از کلیدهای روی فرمان می‌توانید نیروی ترمز موتوری را کنترل نمایید.

① افزایش دنده

② کاهش دنده

دنده انتخابی، از D1 تا D7 بر روی صفحه کیلومتر نمایش داده می‌شود.
 برای برگشتن به رانندگی عادی با D، کلید "+" را فشار داده و نگاه دارید.

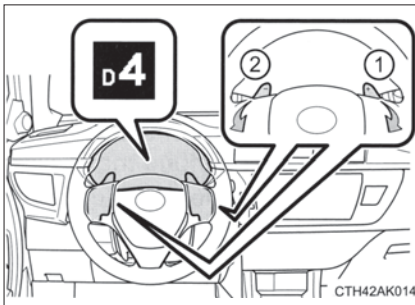

تغییر دنده مرحله‌ای در وضعیت M

برای وارد شدن به حالت تغییر ترتیبی دنده اسپرت ۷ سرعته، دنده را در حالت M قرار دهید. دنده را می‌توان با استفاده از اهرم دنده یا کلیدهای روی فرمان (در صورت مجهز بودن) انتخاب نمود و در نتیجه می‌توانید در دنده انتخابی رانندگی کنید.

① افزایش دنده

② کاهش دنده

با هر عملکرد دسته دنده، دنده تغییر می‌کند.

مرحله دنده انتخابی از M1 تا M7 بر روی صفحه کیلومتر نمایش داده می‌شود.

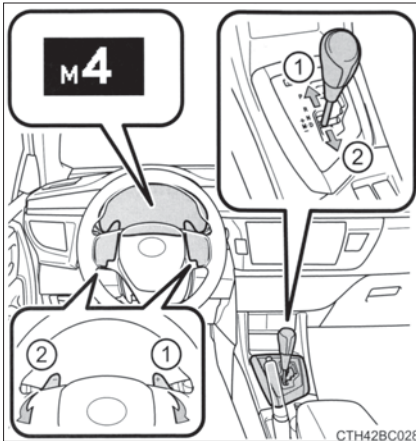

با این وجود، حتی زمانی که دنده در موقعیت M قرار داشته باشد، اگر دور موتور خیلی بالا یا پایین برود، دنده به طور اتوماتیک تغییر می‌کند.

عملکرد مرحله‌ای دنده

- می‌توانید یکی از هفت سطح نیروی ترمز موتوری را انتخاب نمایید.
- نیروی ترمز موتوری سطح پایین بیش تر از سطح بالای دنده است و همچنین دور موتور نیز افزایش می‌یابد.
- اگر نشانگر حالت ترتیبی دنده اسپرت ۷ سرعته، حتی پس از قرار دادن دسته دنده در M، روشن نشود این حالت می‌تواند نشانگر نقص فنی گیربکس با ضریب دنده پیوسته باشد. بلافاصله برای بازرسی خودرو با نمایندگی مجاز تویوتا تماس حاصل نمایید.
- (در این موقعیت، گیربکس همانند حالت رانندگی در دنده D عمل می‌کند.)
- اگر حین قرار داشتن دنده در حالت M خودرو متوقف شود.
- زمانی که خودرو متوقف شود، گیربکس به M1 کاهش دنده می‌دهد.
- پس از توقف، خودرو در M1 استارت می‌خورد.
- پس از توقف خودرو، گیربکس در M1 قرار می‌گیرد.

■ **حین رانندگی با کروز کنترل فعال (در صورت مجهز بودن)**

حتی زمانی که با قصد فعال کردن ترمز موتوری، عملکردهای زیر را انجام می‌دهید، در صورت قرار داشتن دسته دنده در حالت تغییر ترتیبی اسپرت ۷ سرعته یا D، کاهش دنده به ۶، ۵ یا ۴ ترمز موتوری فعال نخواهد شد، چراکه کروز کنترل غیرفعال نمی‌شود. (← صفحه ۱۹۲)

■ **آژیر هشدار محدودیت‌های کاهش دنده**

به منظور کمک به ایمنی و رانندگی بهتر، عملکرد کاهش دنده گاهی اوقات ممکن است محدود شود، در برخی شرایط ممکن است کم شدن دنده صورت پذیرد حتی اگر از دسته دنده برای کم کردن دنده استفاده شود.

■ **اگر دنده از پارک P خارج نمی‌شود.**

← صفحه ۴۶۰



هشدار

■ **حین رانندگی در جاده‌های لغزنده**

مراقب کاهش دنده و افزایش سرعت ناگهانی باشید، چراکه می‌تواند منجر به سرخوردن خودرو و چرخیدن آن به دور خود گردد.

گیربکس معمولی (غیر اتوماتیک)*

تعویض دنده

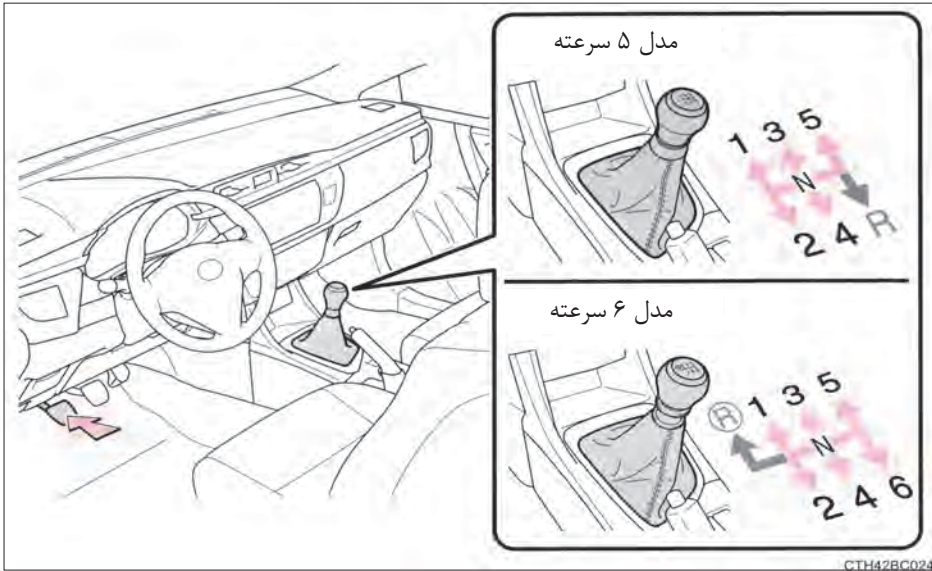

پیش از کار با دنده، پدال کلاچ را محکم فشار داده و آهسته رها کنید.

تغییر دنده به دنده عقب R (حالت ۶ سرعت)

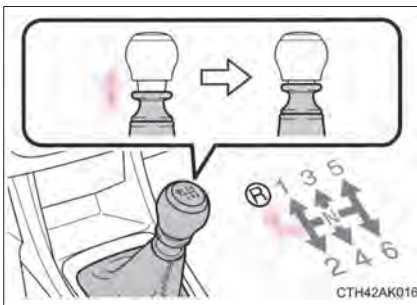

سر دسته دنده را بالا بکشید و به دنده عقب R تغییر وضعیت دهید.

*: در صورت مجهز بودن

■ حداکثر سرعت‌های مجاز

حین تغییر دنده، حداکثر سرعت مجاز هر دنده در جدول را مد نظر قرار دهید.

Km/h (mph)

حداکثر سرعت				موقعیت دنده
موتور 3ZR-FE	موتور 2ZR-FE	موتور 1ZR-FE	موتور 1ZZ-FE	
51(32)	50(3)	45 (28)	48 (30)	1
88(55)	94(58)	84 (52)	89 (55)	2
131(81)	137 (85)	123 (76)	130 (81)	3
176(109)	185 (115)	166 (103)	176 (109)	4

توجه 

■ برای پیشگیری از صدمه دیدن گیربکس (مدل ۶ سرعته)

- از تعویض دسته دنده به موقعیت R، بدون فشار دادن به پدال کلاچ خودداری فرمائید.



CTH42BC010

- بجز حین تعویض دنده به عقب R، سر دنده را بالا نکشید.

- فقط زمانی که خودرو ثابت است، دسته دنده را در دنده عقب R قرار دهید.

اهرم دسته راهنما

دستورالعمل عملکردی

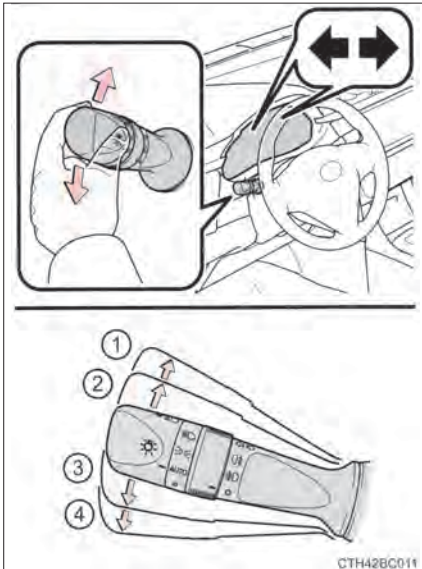

- ① گردش به راست
- ② تغییر خط حرکت به راست (دسته را اندکی فشار داده و نگه دارید)
تا رها کردن دسته راهنما چراغ‌های راهنمای سمت راست چشمک می‌زند.
- ③ تغییر خط حرکت به چپ (دسته را اندکی فشار داده و نگه دارید)
تا زمان رها کردن دسته چراغ‌های راهنمای سمت چپ چشمک می‌زنند.
- ④ گردش به چپ

■ دسته راهنما زمانی عمل می‌کند که

- ◀ خودروهای فاقد سیستم ورود و استارت هوشمند سوئیچ موتور در وضعیت روشن "ON" قرار داشته باشد.
- ◀ خودروهای مجهز به سیستم ورود و استارت هوشمند سوئیچ موتور در وضعیت روشن "IGNITION ON" قرار داشته باشد.
- اگر چراغ‌های راهنما سریع تر از معمول چشمک می‌زنند. سالم بودن و نسوختن لامپ چراغ‌های راهنمای جلو و عقب را کنترل نمایید.

دستورالعمل‌های عملکردی

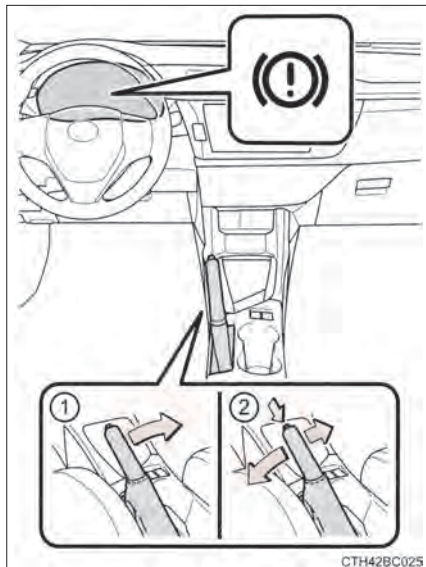

- ① برای درگیر نمودن ترمز دستی، حین فشار دادن پدال ترمز، اهرم ترمز دستی را کاملاً بالا بکشید.
- ② برای آزاد کردن ترمز دستی، حین فشردن دکمه ضامن، اهرم ترمز دستی را اندکی بالا کشیده و سپس کاملاً پایین ببرید.

■ آژیر اخطار درگیر بودن ترمز دستی

اگر با سرعت حدود 5km/h (3mph) یا بیش‌تر در حال رانندگی باشید و ترمز دستی درگیر باشد، آژیر به صدا درخواهد آمد. (← صفحه ۴۲۷، ۴۳۶)

■ استفاده در فصل زمستان

← صفحه ۲۴۰

توجه

■ پیش از رانندگی

ترمز دستی را کاملاً آزاد نمایید. رانندگی با خودرو حین درگیر بودن ترمز دستی منجر به داغ شدن بیش از حد قطعات ترمز شده، بر عملکرد ترمزگیری تأثیر گذاشته و منجر به افزایش سایش ترمزها می‌گردد.

کلید چراغ‌های جلو

چراغ‌های جلو به طور دستی یا اتوماتیک عمل می‌کنند.

دستورالعمل‌های عملکردی

انتهای دسته را بچرخانید تا چراغ‌ها به نحو زیر عمل کنند:

◀ نوع A

①  خودروهای فاقد چراغ‌های روشن در روز:
خاموش

خودروهای مجهز به چراغ‌های روشن در روز:
چراغ‌های روشن در روز روشن می‌شوند.

②  چراغ‌های موقعیت جلو، عقب، پلاک راهنمایی
رانندگی و جلو داشبورد روشن می‌شوند.

③  چراغ‌های جلو و ذکر شده در بالا روشن می‌شوند.

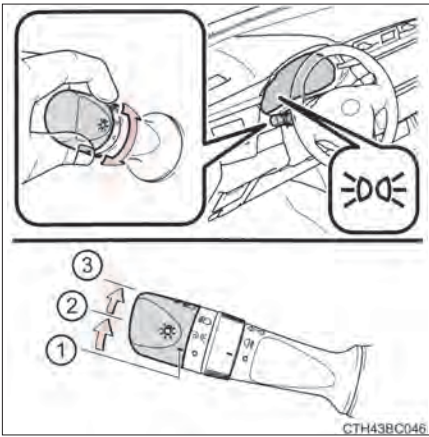



① **AUTO** چراغ‌های جلو، چراغ‌های روشن در روز (در صورت مجهز بودن) و تمام چراغ‌های لیست شده در زیر به طور اتوماتیک روشن و خاموش می‌شوند.
(خودروهای مجهز به سیستم ورود و استارت هوشمند: حین قرار داشتن سوئیچ موتور در وضعیت روشن "ON")
(خودروهای مجهز به سیستم ورود و استارت هوشمند: حین قرار داشتن سوئیچ موتور در وضعیت "IGNITION ON")

② چراغ‌های جلو، عقب، پلاک راهنمایی و رانندگی و جلو داشبورد روشن می‌شود.
چراغ‌های جلو و تمام چراغ‌های بالا روشن می‌شوند.
چراغ‌های جلو و چراغ‌های ذکر شده در بالا روشن می‌شود.
خودروهای فاقد چراغ‌های روشن در روز: خاموش
خودروهای دارای چراغ‌های روشن در روز: چراغ‌های روشن در روز فعال



روشن کردن چراغ‌های جلو نور بالا

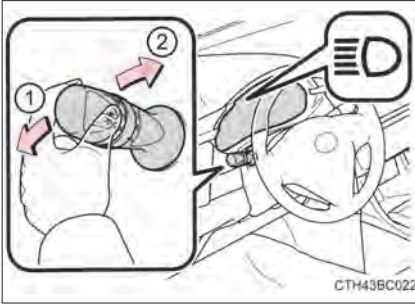

- ① حین روشن بودن چراغ‌های جلو، دسته را از خود دور کنید تا چراغ‌های نور بالا را روشن نمایید.
اهرم را به سمت خود و وسط بکشید تا چراغ‌های جلو نور بالا خاموش شود.
- ② اهرم را به سمت خود کشیده و رها کنید تا چراغ‌های جلوی نور بالا یکبار چشمک بزنند.

با روشن و خاموش کردن چراغ‌های جلو، چراغ‌های نور بالا چشمک می‌زنند.

کلید تنظیم دستی چراغ‌های جلو (در صورت مجهز بودن)

ارتفاع نور چراغ‌های جلو را می‌توان بر اساس تعداد سرنشینان و شرایط بارگیری تنظیم نمود.

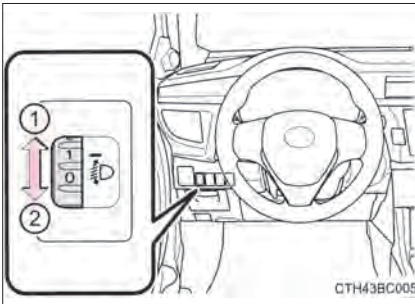

- ① ارتفاع نور چراغ‌های جلو را بالا ببرید.
- ② ارتفاع نور چراغ‌های جلو را پایین ببرید.

■ راهنمای تنظیم کلید مدور

کلید مدور		شرایط سرنشینان و میزان بار	
نوع B ^{*2}	نوع A ^{*1}	میزان بار	سرنشینان
0	0	بدون بار	راننده
0	0	بدون بار	راننده و سرنشین
1.5	1.5	بدون بار	تمام صندلی‌ها پر هستند
2.5	2	صندوق عقب پر	تمام صندلی‌ها پر هستند
3	3	صندوق عقب پر	راننده

*1: در کشورهای مالزی و تایلند

*2: در کشورهای دیگر

■ چراغ‌های روشن در روز (در صورت مجهز بودن)

برای اینکه خودروی شما برای دیگر رانندگان قابل مشاهده باشد هرگاه موتور روشن و ترمز دستی آزاد شود چراغ‌های موقعیت جلو به طور اتوماتیک روشن می‌شوند. چراغ‌های روشن در روز برای استفاده در شب طراحی نشده‌اند.

■ سنسور کنترل چراغ‌های جلو (در صورت مجهز بودن)

اگر جسمی روی سنسور قرار گیرد، یا هر چیزی به شیشه جلو متصل شود یا جسمی جلوی سنسور را بگیرد، سنسور به درستی عمل نمی‌کند.

این اجسام در شناسایی میزان نور محیط به وسیله سنسور تداخل ایجاد می‌کنند و منجر به نقص فنی یا عملکرد نادرست چراغ‌های جلو اتوماتیک می‌شوند.

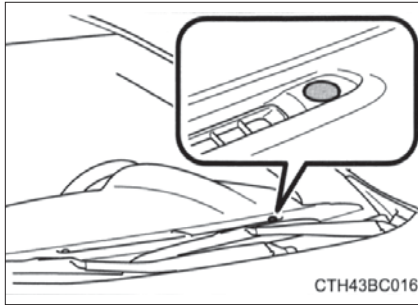

■ خاموش شدن اتوماتیک (در صورت مجهز بودن چراغ‌ها)

◀ خودروهای فاقد سیستم ورود و استارت هوشمند

اگر سوئیچ در وضعیت تجهیزات جانبی "ACC" یا قفل "LOCK" قرار داشته و درب راننده باز شود، چراغ‌های جلو و عقب به طور اتوماتیک خاموش می‌شوند.

چراغ‌های جلو را مجدداً روشن کرده، سوئیچ را در وضعیت روشن "ON" قرار داده یا کلید چراغ‌های جلو را خاموش کرده و سپس مجدداً روشن نمایید.

◀ خودروهای مجهز به سیستم ورود و استارت هوشمند

اگر سوئیچ در وضعیت تجهیزات جانبی ACCESSORY یا خاموش قرار داشته و درب راننده باز شود، چراغ‌های جلو و عقب به طور اتوماتیک خاموش می‌شوند.

چراغ‌های جلو را مجدداً روشن کرده، سوئیچ را در وضعیت روشن "IGNITION ON" قرار داده یا کلید چراغ‌های جلو را خاموش کرده و سپس مجدداً روشن نمایید.

■ تنظیم اتوماتیک چراغ‌های جلو

بر اساس تعداد سرنشینان و میزان بار درون خودرو، چراغ‌های جلو به طور اتوماتیک تنظیم می‌گردد تا از عدم تداخل نور چراغ‌های جلو با دید دیگر رانندگان اطمینان حاصل شود.

■ آژیر یادآور چراغ‌ها (در صورت مجهز بودن)

اگر موتور متوقف شده، درب راننده باز شود و چراغ‌ها روشن باشند آژیر به صدا در می‌آید.

■ عملکرد حفظ باتری

در شرایط زیر، چراغ‌های جلو و بقیه چراغ‌های روشن پس از ۲۰ دقیقه خاموش می‌شوند تا از خالی شدن باتری خودرو جلوگیری شود:

● چراغ‌های جلو و/یا عقب روشن مانده باشند.

● سوئیچ در موقعیت قفل "LOCK" (خودروهای فاقد سیستم ورود و استارت هوشمند)

یا خاموش (خودروهای مجهز به سیستم ورود و استارت هوشمند) باقی مانده باشد.

این عملکرد را می‌توان در مواقع زیر غیرفعال نمود:

● زمانی که سوئیچ در وضعیت روشن "ON" (خودروهای فاقد سیستم ورود و استارت هوشمند) یا "IGNITION ON"

(خودروهای مجهز به سیستم ورود و استارت هوشمند) قرار داشته باشد.

● زمانی که کلید چراغ‌ها فعال باشد.

● زمانی که درب یا صندوق عقب باز یا بسته شود.

■ سفارشی‌سازی

تنظیمات (به طور مثال حساسیت سنسور نور) قابل تغییر است.

(مشخصه‌های سفارشی سازی: ← صفحه ۴۹۵)

هشدار 

■ پیشگیری‌های مرتبط با کلید مدور تنظیم دستی نور چراغ‌های جلو

- پیشگیری‌های زیر را در نظر بگیرید.
عدم توجه به موارد زیر می‌تواند منجر به آسیب دیدن خودرو و در نتیجه تصادف و در نهایت صدمات جسمی جدی یا حتی مرگ گردد.
- حین حرکت خودرو از تنظیم نور چراغ‌های جلو، اجتناب نمایید.
 - پیش از رانندگی ارتفاع نور چراغ‌های جلو را در میزان صحیح تنظیم نمایید.

توجه 

■ جهت پیشگیری از خالی شدن باتری‌ها

از روشن گذاشتن چراغ‌ها، حین عمل نکردن موتور خودداری نمایید.

کلید (دسته) چراغ‌های مه شکن*

چراغ‌های مه شکن دید عالی را در شرایط رانندگی سخت همانند بارندگی و مه فراهم می‌آورد.

◀ کلید چراغ مه شکن جلو



① 0 چراغ مه شکن جلو را خاموش می‌کند.

② #0 چراغ مه شکن جلو را روشن می‌کند.

◀ کلید چراغ مه شکن عقب



① 0 چراغ مه شکن عقب را خاموش می‌کند.

② #0 چراغ مه شکن عقب را روشن می‌کند.

آزاد کردن حلقه دسته راهنما را به 0 برمی‌گرداند.
عملکرد مجدد حلقه دسته راهنما، چراغ‌های مه شکن عقب را خاموش می‌کند.



◀ کلید چراغ‌های مه شکن جلو و عقب

- ① 0 چراغ‌های مه شکن جلو و عقب را خاموش می‌کند.
- ② #0 چراغ‌های مه شکن جلو را روشن می‌کند.
- ③ 0# چراغ‌های مه شکن جلو و عقب را روشن می‌کند.

آزاد کردن حلقه، دسته راهنما را به #0 برمی‌گرداند.
عملکرد مجدد حلقه دسته راهنما، فقط چراغ‌های مه شکن عقب را خاموش می‌کند.

■ در شرایط زیر می‌توان چراغ‌های مه شکن را فعال نمود.

- ◀ خودروهای مجهز به کلید چراغ مه شکن جلو
- چراغ‌های جلو یا چراغ‌های موقعیت جلو روشن باشند.
- ◀ خودروهای مجهز به کلید چراغ مه شکن عقب
- چراغ‌های جلو روشن باشند.
- ◀ خودروهای مجهز به کلید چراغ‌های مه شکن عقب و جلو
- چراغ‌های مه شکن جلو: چراغ‌های جلو یا چراغ‌های موقعیت جلو روشن باشند.
- چراغ‌های مه شکن عقب: چراغ‌های مه شکن جلو روشن باشند.

دسته برف‌پاک‌کن و شیشه شوی

عملکرد دسته برف‌پاک‌کن

◀ فاقد عملکرد متناوب برف‌پاک‌کن شیشه جلو



- ۱ ▼ عملکرد برف‌پاک‌کن شیشه جلو با سرعت کم
- ۲ ▼ عملکرد برف‌پاک‌کن شیشه جلو با سرعت زیاد
- ۳ ▲ عملکرد موقت

◀ مجهز به عملکرد متناوب برف‌پاک‌کن شیشه جلو



- ۱ عملکرد متناوب برف‌پاک‌کن شیشه جلو (در صورت مجهز بودن)
- ۲ ▼ عملکرد برف‌پاک‌کن شیشه جلو با سرعت کم
- ۳ ▼ عملکرد برف‌پاک‌کن شیشه جلو با سرعت زیاد
- ۴ ▲ عملکرد موقت

خودروهای مجهز به تنظیم‌کننده سرعت: حین انتخاب عملکرد متناوب می‌توان فواصل زمانی را تنظیم نمود.

- ⑤ افزایش سرعت عملکرد متناوب برف‌پاک‌کن شیشه جلو
- ⑥ کاهش سرعت عملکرد متناوب برف‌پاک‌کن شیشه جلو

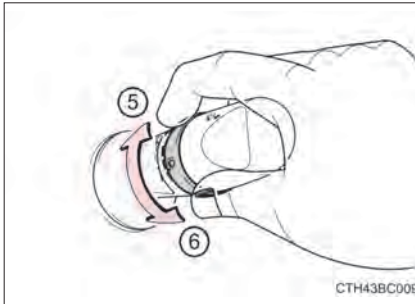

◀ برف‌پاک‌کن‌های شیشه جلو مجهز به حسگر باران

زمانی که وضعیت "AUTO" انتخاب می‌شود، برف‌پاک‌کن‌ها پس از تشخیص بارش به طور اتوماتیک فعال می‌شوند. سیستم به طور اتوماتیک بر اساس حجم باران و سرعت خودرو، سرعت برف‌پاک‌کن‌ها را تنظیم می‌کند.

- ① عملکرد برف‌پاک‌کن شیشه جلو با حسگر باران
- ② ▼ عملکرد برف‌پاک‌کن شیشه جلو با سرعت پایین
- ③ ▼ عملکرد برف‌پاک‌کن شیشه جلو با سرعت زیاد
- ④ ▲ عملکرد موقت



زمانی که "AUTO" انتخاب شود، می‌توان میزان حساسیت را با چرخاندن حلقه دسته به ترتیب زیر تنظیم نمود:

- ⑤ افزایش حساسیت حسگر باران
- ⑥ کاهش حساسیت حسگر باران

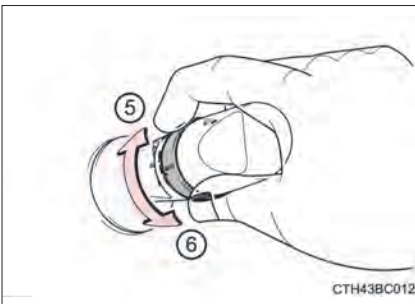

عملکرد دوگانه برف‌پاک‌کن / شیشه‌شوی

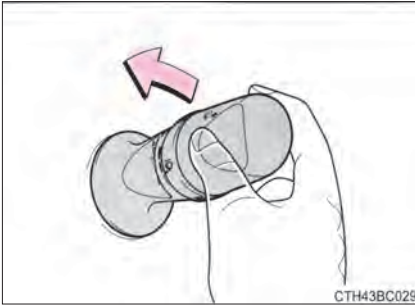

برف‌پاک‌کن پس از فعال کردن شیشه‌شوی، به طور اتوماتیک چند بار حرکت رفت و برگشت می‌کند.

برف‌پاک‌کن و شیشه‌شوی شیشه جلو زمانی عمل می‌کند که

- ◀ خودروهای فاقد سیستم ورود و استارت هوشمند سوئیچ در وضعیت روشن "ON" قرار داشته باشد.
 - ◀ خودروهای مجهز به سیستم ورود و استارت هوشمند سوئیچ در وضعیت روشن "IGNITION ON" قرار داشته باشد.
- تأثیر سرعت خودرو بر عملکرد برف‌پاک‌کن (خودروهای مجهز به برف‌پاک‌کن شیشه جلو دارای حسگر باران) حتی زمانی که برف‌پاک‌کن‌ها در وضعیت "ATUO" قرار ندارند، پس از استفاده از شیشه‌شوی، سرعت عملکرد برف‌پاک‌کن بر اساس سرعت خودرو تغییر می‌کند (تا زمانی که عملکرد جلوگیری از قطره برف‌پاک‌کن فعال شود، به تأخیر می‌افتد)

سنسور قطره باران (خودروهای مجهز به برف‌پاک‌کن شیشه جلو حسگر باران)

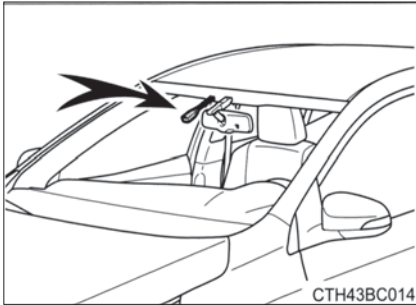

- سنسور قطره باران میزان قطرات باران را محاسبه می‌کند. سنسور به صورت چشمی عمل می‌کند. زمانی که نور خورشید حین طلوع و غروب خورشید به شیشه جلو می‌تابد یا زمانی که حشرات و امثال آن‌ها بر روی شیشه جلو هستند، این سنسور ممکن است به درستی عمل نکند.

- اگر کلید برف‌پاک‌کن در وضعیت "ATUO" قرار گرفته و سوئیچ در وضعیت روشن "IGNITION ON" باشد، برف‌پاک‌کن یک بار کار می‌کند تا، فعال شدن حالت "AUTO" را نشان دهد.
- اگر دمای سنسور قطره باران (185°F) یا 85°C یا بالاتر، یا (-22°F) یا 30°C- یا پایین‌تر باشد، عملکرد اتوماتیک فعال نمی‌شود. در این صورت، برف‌پاک‌کن در هر وضعیتی بجز "AUTO" عمل می‌کند.
- اگر مایع شیشه‌شوی روی شیشه جلو پاشیده نمی‌شود. مسدود شدن نازل شیشه‌شوی و وجود مایع در مخزن مایع شیشه‌شوی را کنترل نمایید.



هشدار

■ هشدار مرتبط با استفاده از مایع شیشه‌شوی

در هوای سرد، تا زمانی که شیشه جلو گرم شود، از شیشه شوی استفاده نکنید. ممکن است مایع شیشه شوی روی شیشه جلو یخ زده و منجر به کاهش دید شود. که می‌تواند منجر به تصادف، صدمات جسمی جدی و حتی مرگ گردد.

■ هشدار مرتبط با استفاده از برف پاک‌کن شیشه جلو در حالت "AUTO" (خودروهای مجهز به برف پاک‌کن شیشه جلو دارای حسگر باران)

اگر سنسور را لمس کرده یا در حالت "AUTO" شیشه جلو در معرض لرزش قرار گیرد، ممکن است برف پاک‌کن شیشه جلو به طور ناگهانی فعال شود. مراقب انگشتانتان یا دیگر اجسام باشید تا در مسیر برف پاک‌کن قرار نداشته باشد.

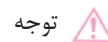

توجه

■ حین خشک بودن شیشه جلو

از برف پاک‌کن‌ها استفاده نکنید، چرا که به شیشه جلو صدمه می‌زنند.

■ خالی بودن مخزن مایع شیشه شوی

از کارکردن مداوم با کلید خودداری نمایید، چراکه پمپ مایع شیشه شوی بیش از حد داغ شده، آسیب می‌بیند.

■ حین مسدود شدن نازل

در این صورت، با نمایندگی مجاز تویوتا تماس حاصل نمایید.

از بازکردن نازل با سوزن یا اجسام مشابه خودداری نمایید. نازل صدمه می‌بیند.

باز کردن درب باک (بنزینی)

برای باز کردن درب باک، مراحل زیر را دنبال نمایید:

پیش از سوختگیری خودرو

- تمام درب‌ها و پنجره‌ها را بسته و موتور را خاموش کنید
- از مناسب بودن نوع سوخت اطمینان حاصل نمایید.

نوع سوخت

موتورهای 1ZR-FE ، 2ZR-FE و 3ZR-FE :

بنزین بدون سرب، با عدد اکتان آزمایشگاهی ۹۱ یا بالاتر

موتور 2ZR-FBE :

بنزین بدون سرب یا ترکیب بنزین بدون سرب با حداکثر ۸۵٪ اتانول، با عدد اکتان آزمایشگاهی ۹۱ یا بالاتر

موتور 1ZZ-FE :

بنزین بدون سرب یا سرب‌دار، با عدد اکتان آزمایشگاهی ۹۱ یا بالاتر

موتور 1ZR-CNG :

بنزین: بنزین بدون سرب، با عدد اکتان آزمایشگاهی ۹۱ یا بالاتر

CNG: گاز طبیعی فشرده (← صفحه ۲۱۰)

استفاده از بنزین دارای اتانول را در موتور بنزینی (بجز موتور 2ZR-FBE)

تا زمانی که میزان اتانول بنزین کم تر از ۱۰٪ باشد، تویوتا مصرف آن را مجاز می‌داند. مطمئن شوید که بنزین مخلوط شده با اتانول مورد استفاده دارای عدد اکتان آزمایشگاهی ذکر شده در بالا باشد.



هشدار

■ حین سوختگیری خودرو

حین سوختگیری پیشگیری‌های زیر را در نظر بگیرید. عدم توجه به موارد زیر می‌تواند منجر به صدمات جسمی جدی یا حتی مرگ گردد.

- پس از خروج از خودرو و پیش از باز کردن درب باک، سطحی فلزی و بدون رنگ را لمس کرده، الکتریسیته ساکن را تخلیه نمایید. تخلیه الکتریسیته ساکن پیش از سوختگیری بسیار حائز اهمیت است چراکه جرقه‌ها می‌توانند منجر به اشتعال بخار سوخت گردند.
- همیشه درب باک را گرفته و آهسته بچرخانید. حین باز کردن درب باک صدای هیس شنیده می‌شود. برای باز کردن کامل درب، تا متوقف شدن صدا منتظر بمانید. دره‌های گرم، ممکن است سوخت پرفشار از گلویی باک به بیرون پاشیده، منجر به صدمات جسمی گردد.
- اجازه ندهید کسی که الکتریسیته ساکن بدن او تخلیه نشده، به باک نزدیک شود.
- از تنفس بخار سوخت خودداری نمایید.
- سوخت حاوی موادی است که برای بدن انسان مضر هستند.
- حین سوختگیری از سیگار کشیدن خودداری نمایید.
- این کار منجر به اشتعال سوخت و آتش سوزی می‌شود.
- از بازگشت به درون خودرو یا لمس اجسام و اشخاص دارای الکتریسیته ساکن اجتناب نمایید.

■ حین سوختگیری

برای پیشگیری از بیرون پاشیدن سوخت از باک، پیشگیری‌های زیر را در نظر بگیرید:

- نازل شلنگ سوخت را کامل در گلویی مخزن جا بزنید.
- پس از قطع اتوماتیک نازل، از سوختگیری بیشتر خودداری نمایید.
- از پر کردن بیش از حد باک خودداری نمایید.

توجه 

■ سوختگیری

حین سوختگیری از پاشیدن سوخت به اطراف جلوگیری نمایید. این کار می‌تواند منجر به آسیب دیدن خودرو، همانند عملکرد غیرعادی سیستم کنترل احتراق یا آسیب قطعات سیستم سوخت یا رنگ خودرو گردد.

باز کردن درب باک سوخت

1 ضامن را بکشید تا درب باک باز شود.

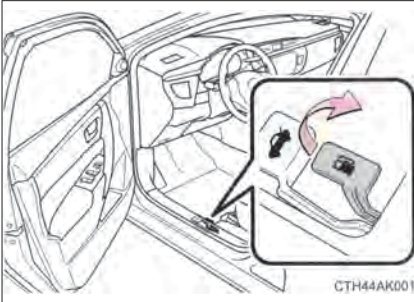

2 دریچه باک را آهسته چرخانده و بردارید و از پشت درب باک آویزان نمایید.

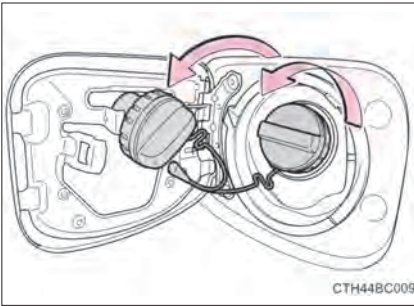

بستن درب باک

پس از سوختگیری، دریچه باک را بچرخانید تا صدای کلیک شنیده شود. پس از رها کردن، درب باک در جهت عکس جابه‌جا می‌شود.

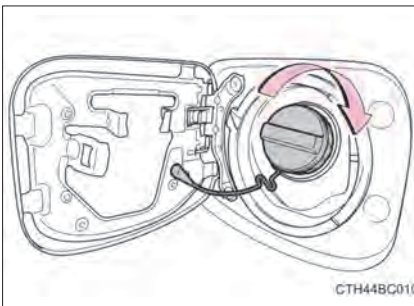

هشدار

■ حین تعویض درب باک

از هیچ قطعه ای جز درب باک اصلی تویوتا استفاده نکنید. این کار منجر به آتش سوزی یا دیگر حوادث و در نتیجه صدمات جسمی جدی یا حتی مرگ می‌گردد.

باز کردن درب باک سوخت (CNG)

برای باز کردن درب باک، مراحل زیر را دنبال نمایید:

پیش از سوختگیری

- تمام درب‌ها و پنجره‌ها را بسته و موتور را خاموش کنید.
- از مناسب بودن نوع سوخت اطمینان حاصل نمایید.

انواع سوخت

گاز طبیعی فشرده

هشدار 

■ حین سوخت‌گیری

حین سوخت‌گیری پیشگیری‌های زیر را در نظر بگیرید. عدم توجه به موارد زیر می‌تواند منجر به صدمات جسمی جدی یا حتی مرگ گردد.

- پس از خروج از خودرو و پیش از باز کردن درب مخزن، سطحی فلزی و بدون رنگ را لمس کرده، الکتریسیته ساکن را تخلیه نمایید. تخلیه الکتریسیته ساکن پیش از سوخت‌گیری بسیار حائز اهمیت است چراکه جرقه‌ها می‌توانند منجر به اشتعال بخار سوخت گردند.
- اجازه ندهید کسی که الکتریسیته ساکن بدن او تخلیه نشده، به مخزن گاز باز نزدیک شود.
- از تنفس بخار سوخت خودداری نمایید.
- سوخت حاوی موادی است که برای بدن انسان مضر هستند.
- حین سوخت‌گیری از سیگار کشیدن خودداری نمایید.
- این کار منجر به اشتعال سوخت و آتش سوزی می‌شود.
- از لمس شخص یا جسمی که دارای الکتریسیته ساکن یا بازگشت به خودرو، خودداری نمایید.
- این کار منجر به جمع شدن الکتریسیته ساکن و در نتیجه خطر اشتعال می‌شود.

■ حین سوخت‌گیری

برای پیشگیری از بیرون پاشیدن سوخت از مخزن گاز، پیشگیری‌های زیر را در نظر بگیرید:

- نازل شلنگ را کامل در گلوپی باک جا بزنید.
- اگر از مخزن سوخت صدای نشستی گاز شنیده می‌شود، بلافاصله سوختگیری را متوقف کنید. ممکن است گل یا آشغال در اطراف مخزن جمع شده باشد. نازل را جدا کنید و گل یا آشغال را تمیز کنید.
- اگر نشستی گاز باز هم وجود دارد، سوختگیری را متوقف کرده و مخزن گاز را در نمایندگی مجاز تویوتا بازرسی نمایید.
- از پر کردن بیش از حد باک مخزن گاز خودداری نمایید.

باز کردن درب مخزن گاز

1] ضامن درب مخزن را بالا بکشید

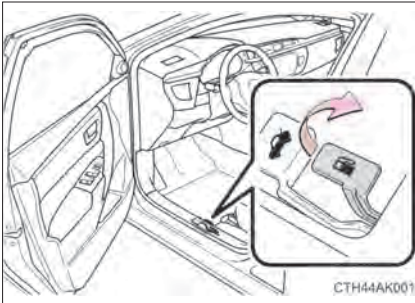

2] درپوش لاستیکی را بردارید

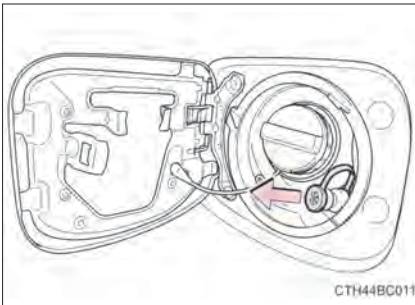

بستن درب مخزن

پس از سوخت گیری، درپوش لاستیکی را محکم ببندید.

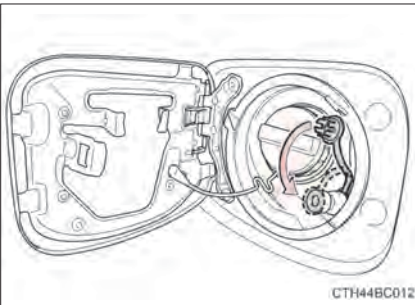

! هشدار

■ حین تعویض درب مخزن گاز

از هیچ قطعه ای جز درب طراحی شده برای خودروی تویوتای خود استفاده نکنید. این کار منجر به آتش سوزی یا دیگر حوادث و در نتیجه صدمات جسمی جدی یا حتی مرگ می گردد.

کروز کنترل*

خلاصه عملکرد

از کروز کنترل برای حفظ سرعت تنظیم شده بدون فشار دادن پدال گاز استفاده نمایید.

- ① چراغ‌های نشانگر
- ② اهرم کروز کنترل

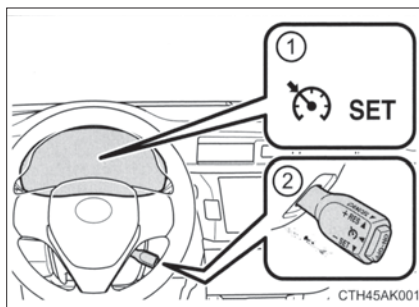

تنظیم سرعت خودرو

- 1 دکمه روشن-خاموش "ON-OFF" را فشرده، عملکرد کروز کنترل را فعال نمایید.
چراغ نشانگر کروز کنترل روشن می‌شود.
برای غیرفعال کردن کروز کنترل، کلید را مجدداً فشار دهید.

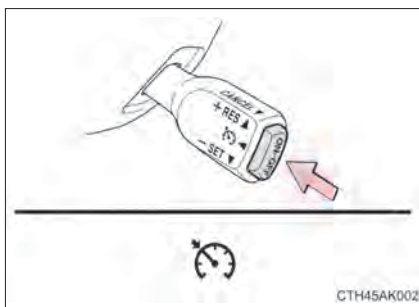

- 2 سرعت خودرو را تا سرعت دلخواه افزایش یا کاهش دهید، اهرم را به سمت پایین فشار دهید تا سرعت تثبیت شود.
چراغ "SET" روشن می‌شود.
سرعت خودرو در زمان رها کردن اهرم، سرعت تنظیم شده خودرو می‌گردد.

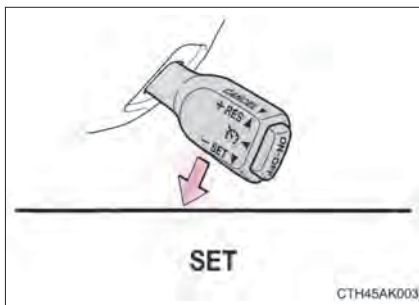

* در صورت مجهز بودن

تنظیم سرعت ثابت

برای تغییر سرعت ثابت، اهرم را تا زمان رسیدن به سرعت دلخواه حرکت دهید.

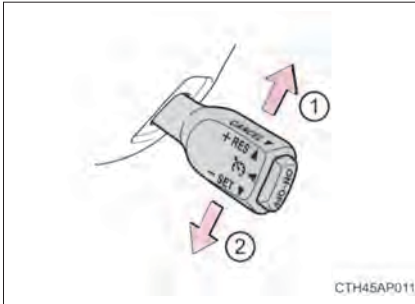

① افزایش سرعت

② کاهش سرعت

تنظیمات کوچک: اهرم را به صورت لحظه‌ای در جهت دلخواه حرکت دهید.

تنظیمات بزرگ: اهرم را در جهت دلخواه نگه دارید.

سرعت ثابت به روش زیر کاهش یا افزایش می‌یابد:

تنظیمات ظریف: با هر بار فشار اهرم سرعت 1.6km/h (1mph) تغییر می‌کند.

تنظیمات بزرگ: تا رها کردن اهرم سرعت ثابت به طور مداوم افزایش یا کاهش می‌یابد.

لغو و از سرگیری کنترل سرعت ثابت

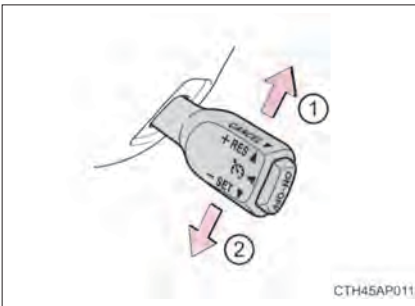

① اهرم را به سمت خود بکشید تا کروز کنترل غیرفعال شود.

حین ترمزگیری نیز تنظیمات سرعت غیرفعال می‌شود

② اهرم را به سمت بالا فشار دهید تا عملکرد کروز کنترل از سرگرفته شود.

از سرگیری زمانی امکان پذیر است که سرعت خودرو بیش از حدود 40 km/h (25 mph) باشد.

■ **کروز کنترل زمانی فعال می‌شود که:**

- ◀ خودروهای مجهز به گیربکس اتوماتیک
- دنده در D یا محدوده ۳ باشد.
- سرعت خودرو بیش از حدود 40km/h (25 mph) باشد.
- ◀ خودروهای مجهز به گیربکس با ضریب دنده پیوسته
- دنده در D یا محدوده ۴ یا بالاتر از M باشد.
- محدوده ۴ یا بالاتر با استفاده از کلیدهای دنده روی غریبک فرمان انتخاب شده باشد.

■ **گاز دادن پس از تثبیت سرعت خودرو**

- سرعت خودرو را می‌توان به صورت عادی افزایش داد. پس از گاز دادن، سرعت تثبیت شده از سر گرفته می‌شود.
- حتی بدون غیرفعال کردن سیستم کروز کنترل، ابتدا سرعت خودرو را به سرعت دلخواه افزایش دهید و سپس اهرم کروز کنترل را به سمت پایین فشار دهید تا سرعت جدید تنظیم شود.

■ **غیرفعال شدن اتوماتیک کروز کنترل**

- در هر کدام از شرایط زیر سیستم کروز کنترل غیرفعال می‌شود.
- سرعت خودرو بیش از 16km/h (10mph) زیر سرعت حاضر خودرو کاهش یابد.
- در این حالت، سرعت تثبیتی به حافظه سپرده شده، از سرگیری نخواهد شد.
- سرعت واقعی خودرو زیر 40km/h (25mph) باشد.
- VSC فعال شده باشد (در صورت مجهز بودن)

■ **اگر چراغ نشانگر کروز کنترل زرد رنگ روشن شود (خودروهای مجهز به صفحه نمایش مانیتور رانندگی) یا پیغام اختار کروز کنترل در صفحه نمایش چند منظوره نمایش داده شود (خودروهای مجهز به صفحه نمایش چند منظوره)**

برای غیرفعال نمودن کروز کنترل "ON- OFF" را فشار دهید، برای فعال شدن دوباره، دکمه را فشار دهید. اگر سرعت کروز کنترل را نمی‌توان تنظیم نمود یا اگر بلافاصله پس از فعال کردن، کروز کنترل غیرفعال می‌شود، سیستم کروز کنترل نقص فنی دارد. برای کنترل و بازرسی خودرو به نمایندگی مجاز تویوتا مراجعه نمایید.



■ برای جلوگیری از فعال شدن ناخواسته کروز کنترل

در صورت عدم استفاده از کروز کنترل دکمه را فشار دهید "ON-OFF" تا کروز کنترل غیرفعال شود.

■ موقعیت‌های نامناسب برای فعال کردن کروز کنترل

در شرایط زیر از کروز کنترل استفاده نکنید.

در غیر این صورت می‌تواند منجر به از دست دادن کنترل خودرو، صدمات جسمی جدی و حتی مرگ می‌گردد.

● در ترافیک سنگین

● در جاده‌های با پیچ‌های شدید

● در جاده‌های بادگیر

● در جاده‌های لغزنده همانند جاده‌های پوشیده از باران، یخ یا برف

● در شیب‌های شدید

ممکن است به دلیل رانندگی روی سطح لغزنده، سرعت خودرو از سرعت تنظیمی بالاتر رود.

● حین یکسל نمودن اضطراری

سنسور کمکی پارک تویوتا*

حین پارک موازی یا حرکت در پارکینگ، فاصله با موانع از طریق سنسورها اندازه گیری شده و توسط چراغ نشانگر و آژیر به راننده اطلاع داده می‌شود. همیشه حین استفاده از این سیستم، اطراف را کنترل نمایید.

انواع سنسورها

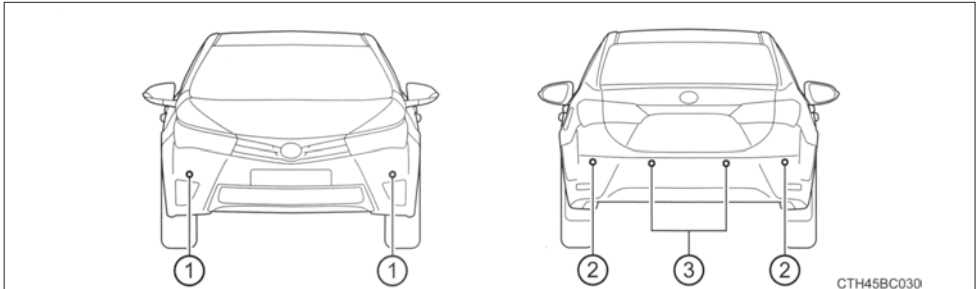

③ سنسورهای وسط عقب

① سنسورهای گوشه جلو*

② سنسورهای گوشه عقب*

* مدل‌های ۶ سنسوره

کلید سنسور کمکی پارک تویوتا

◀ خودروهای فرمان سمت چپ

◀ خودروهای فرمان سمت راست

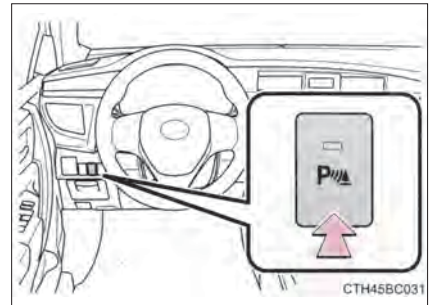
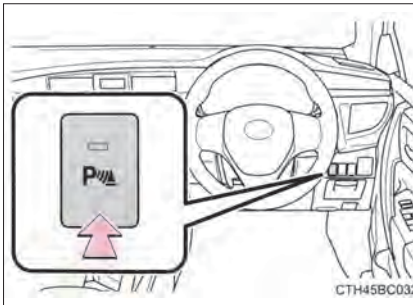

سنسور کمکی پارک تویوتا را روشن یا خاموش نمایید. حین روشن بودن، چراغ نشانگر روشن شده، فعال بودن سیستم را به اطلاع راننده می‌رساند.

* در صورت مجهز بودن

■ چراغ نشانگر و آژیر سنسور کمکی پارک تویوتا (فقط مدل ۶ سنسور)

زمانی که سنسور مانعی را شناسایی کند، آژیر به صدا در می‌آید. در مدل‌های دارای ۶ سنسور، نشانگر سنسور نیز چشمک می‌زند. زمانی که بیش از یک سنسور مانعی را شناسایی کند، آژیر در سطح سنسوری که مانع را نزدیکتر شناسایی کرده، به صدا در می‌آید.

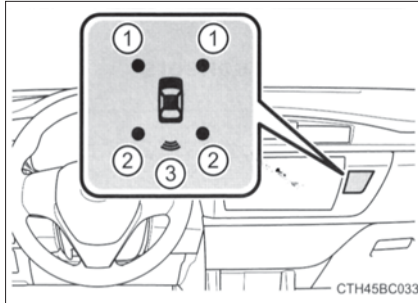

- ① عملکرد سنسور گوشه جلو
- ② عملکرد سنسور گوشه عقب
- ③ عملکرد سنسور وسط عقب

عملکرد سیستم

■ سنسورهای گوشه‌ای

نشانگر و آژیر	فاصله تقریبی تا مانع
متناوب	60 تا 45 cm (2.0 تا 1.5ft)
متناوب سریع	45 تا 30 cm (1.5 تا 1.0ft)
مداوم	کمتر از 30 cm (1.0 ft)

■ سنسورهای وسط عقب

نشانگر* و آژیر	فاصله تقریبی تا مانع
متناوب آهسته	150 تا 60 cm (90 تا 2.0 ft)
متناوب	60 تا 45 cm (2.0 تا 1.5 ft)
متناوب سریع	45 تا 35 cm (2.0 تا 1.5 ft)
مداوم	کمتر از 35 cm (1.1 ft)

*: مدل ۶ سنسور

محدوده شناسایی سنسورها

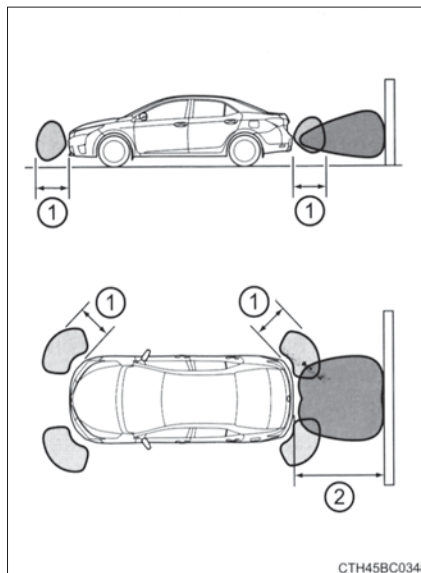

① حدود 60 cm (2.0ft)

② حدود 50 cm (4.9ft)

دیاگرام محدوده تشخیص سنسورها را نشان می‌دهد. توجه داشته باشید که سنسورها نمی‌توانند موانعی را که خیلی نزدیک به خودرو هستند را شناسایی کنند. محدوده سنسورها بسته به شکل اجسام و عوامل دیگر ممکن است تغییر کند.

■ سنسورهای وسط و گوشه عقب فقط زمانی عمل می‌کنند که

دنده در عقب R قرار داشته باشد.

■ سنسورهای گوشه جلو زمانی عمل می‌کنند که

دنده در پارک P (بجز خودروهای مجهز به گیربکس معمولی) قرار نداشته و سرعت خودرو حدود 10 km/h (6 mph) یا کمتر باشد.

■ اطلاعات شناسایی سنسور

- محدوده شناسایی سنسورها به گوشه‌های خودرو و اطراف سپر عقب محدود می‌شود.
- موانع خیلی نزدیک به سنسور ممکن است شناسایی نشوند.
- زمانی که مانعی شناسایی شود، اندکی زمان می‌برد تا آژیر به صدا در آمده، چراغ روشن‌گر روشن شود. بنابراین ممکن است پیش از عملکرد آژیر و نشانگر، خودرو در فاصله 30 cm (1.0 ft) از مانع قرار گیرد، حتی اگر سرعت خودرو خیلی کم باشد.
- حتی زمانی که مانع پایین‌تر از سنسور قرار گرفته یا مانعی باریک همانند میله‌ای نازک یکبار شناسایی شود، ممکن است ناگهان با نزدیکتر شدن خودرو به مانع دیگر شناسایی نشود.
- زمانی که سیستم صوتی یا سیستم تهویه هوای مطبوع (ایرکاندیشن) در حال استفاده است، ممکن است شنیدن صدای آژیر به دلیل صدای سیستم صوتی یا صدای فن شنیده نشود.
- برخی شرایط خودرو و محیط اطراف ممکن است توانایی سنسور در شناسایی صحیح مانع را تحت تأثیر قرار دهد. شرایط خاص در زیر لیست شده‌اند.
 - کثیفی، برف یا یخ روی سنسور را پوشانده باشد.
 - سنسور یخ زده باشد.
 - سنسور به هر روشی پوشانده شده باشد
 - خودرو به شدت به یک سمت کج شده باشد.
 - در جاده‌ای به شدت پر از دست‌انداز، در شیب روی ماسه یا چمن
 - در نزدیکی خودرو صدایی وجود دارد همانند بوق خودروها، موتورسیکلت‌ها، ترمزهای بادی خودروهای بزرگ، یا دیگر صداهای بلند تولید کننده امواج آلتراسونیک (فراصوتی) وجود دارد.
 - خودروی دیگر مجهز به سنسور کمکی پارک در نزدیکی باشد.
 - سنسور با لایه‌ای از آب یا باران شدید پوشانده شده باشد.
 - خودرو به آنتن بی سیم یا گارد (ضربه گیر) مجهز شده باشد.
 - مانع زیر سپر باشد
 - مانع خیلی نزدیک به سنسور باشد.
 - سپر یا سنسور ضربه شدید خورده باشد.
 - خودرو به جدولی بلند یا منحنی نزدیک شود
 - در نور بسیار شدید یا هوا بسیار سرد
 - سیستم تعلیق غیر اصلی تویوتا (به طور مثال سیستم تعلیق پایین آمده) نصب شده باشد.
- علاوه بر مثال‌های بالا، مواقعی وجود دارد که سنسور علائم جاده و دیگر اجسام را به دلیل شکل شان نزدیکتر شناسایی می‌کند.

- ممکن است سنسور موانع را به دلیل نوع شکل شناسایی نکند. توجه خاصی به موانع زیر داشته باشید:
 - سیم‌ها، حصارها، طناب‌ها و غیره
 - پنبه، برف و دیگر موادی که امواج صوت را جذب می‌کنند.
 - اجسام با زاویه‌های تند
 - اجسام کوتاه
 - اجسام بلند با بخش‌های بالایی بیرون زده در جهت خودرو
 - اشخاص ممکن است به دلیل جنس لباس‌هایشان شناسایی نشوند.

■ نقص‌های احتمالی سیستم

- اگر نشانگر به شکل زیر نمایش داده شود، ابتدا سنسور را از نظر وجود آلودگی یا دیگر پوشاننده‌ها کنترل نمایید. در صورت کثیف بودن، سنسور را تمیز کنید. اگر سنسور تمیز است و باز هم نشانگر روشن است، نقصی در سنسور پارک تویوتا وجود دارد. برای بازرسی خودرو به نمایندگی مجاز تویوتا مراجعه نمایید.
- با اینکه مانعی وجود ندارد، نشانگر چشمک زده و آژیر به صدا در می‌آید.
 - نشانگر روشن است، اما صدای آژیر شنیده نمی‌شود.



هشدار

■ هشدار حین استفاده از سنسور پارک تویوتا

- پیشگیری‌های زیر را مد نظر قرار دهید. عدم توجه به موارد زیر می‌تواند منجر به ناتوانی در رانندگی ایمن و همچنین تصادف گردد.
- سنسور کمکی پارک تویوتا به منظور کمک برای پارک طراحی شده و جایگزینی برای قضاوت فرد نیست. مطمئن شوید که تصمیمات خود را بر اساس مشاهداتتان می‌گیرید.
 - حین رانندگی با سرعت بیش از 10 km/h (6 mph) از سنسور استفاده نکنید.
 - تجهیزات جانبی را به محدوده سنسورها متصل نکنید.



توجه

■ نکاتی برای سنسور پارک تویوتا

- از پاشیدن شدید آب یا بخار به محدوده سنسور خودداری نمایید.
- این کار منجر به نقص فنی سنسور می‌گردد.
- اگر خودرو تصادف کرده است، ممکن است سنسور آسیب دیده و در نتیجه منجر به نقص سیستم گردد. با نمایندگی مجاز تویوتا تماس حاصل نمایید.

مانیتور دید عقب*

حین دنده عقب گرفتن برای مثال حین پارک، مانیتور دید عقب از طریق نمایش خطوط راهنما و تصویری از عقب خودرو به راننده کمک می‌کند. صفحه نمایش داده شده در این بخش به عنوان مثال بوده و ممکن است با تصویر اصلی نمایشی روی صفحه خودروی شما متفاوت باشد.

◀ نوع B

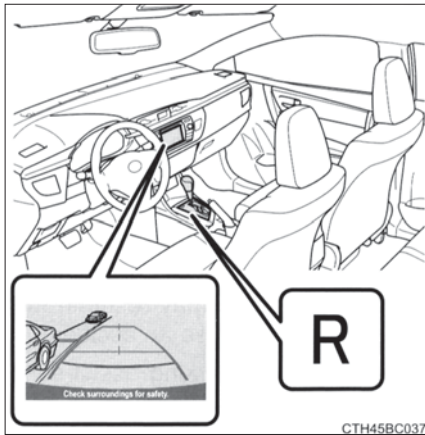

◀ نوع A

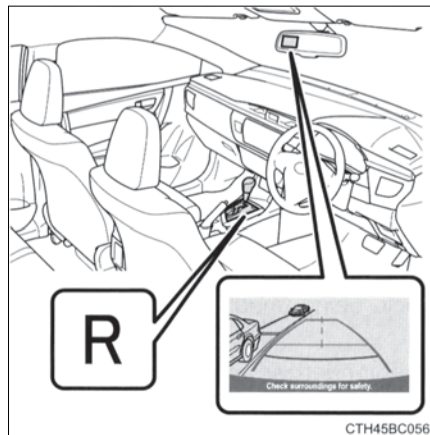

تصویر دید عقب حین قرار داشتن دنده در عقب R و سوئیچ در موقعیت "IGNITION ON" نمایش داده می‌شود.

- مانیتور دید عقب در مواقع زیر غیرفعال می‌شود:
- زمانی که دنده در هر موقعیتی بجز عقب R باشد.
- نوع A: صفحه نمایش بیش از ۵ دقیقه روشن باشد.
- نوع B: صفحه نمایش در حال استفاده باشد.

* در صورت مجهز بودن

استفاده از مانیتور دید عقب

شرح صفحه نمایش

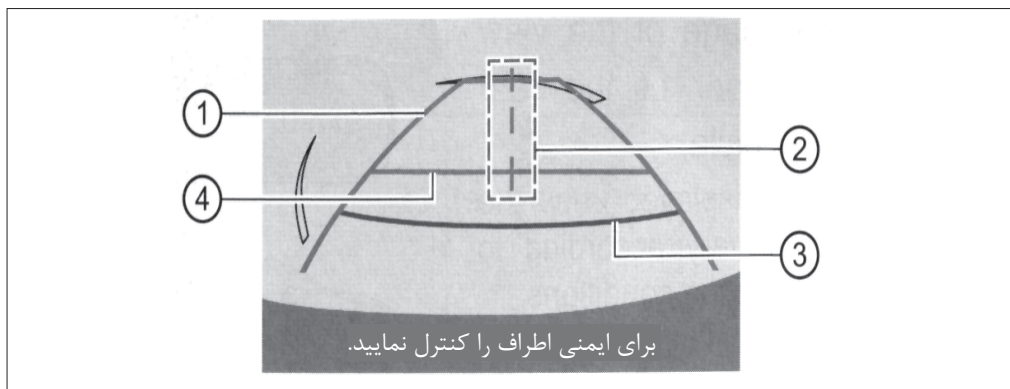

- ① خطوط راهنمای عرضی خودرو خطوط، نشانگر مسیر راهنما حین دنده عقب گرفتن خودرو به صورت مستقیم است. عرض نمایشی بیشتر از عرض واقعی خودرو است.
- ② خطوط راهنمای مرکزی خودرو این نشانگر مرکز تخمینی خودرو روی زمین است.
- ③ خطوط راهنمای فاصله این خطوط نشان دهنده نقاط تقریبی 0.5 m (1.5 f.t) (قرمز) از مرکز لبه سپر است.
- ④ خطوط راهنمای فاصله این خطوط نشان دهنده فاصله پشت خودرو، نقطه‌ای حدود 1m (3ft.) (آبی) از لبه سپر است.

پیشگیری‌های مرتبط با سیستم مانیتور دید عقب

■ محدوده نمایش داده شده روی صفحه نمایش

سیستم مانیتور دید عقب تصویری از زاویه دید از سپر محدوده عقب خودرو نمایش می‌دهد.

• محدوده نمایشی روی صفحه ممکن است بر اساس جهت‌گیری خودرو متفاوت باشد.

• اجسامی که به یکی از گوشه‌های سپر نزدیک هستند یا زیر سپر هستند قابل نمایش نیستند.

• دوربین‌ها از لنزهای مخصوصی استفاده می‌کنند.

فاصله تصویری که روی صفحه ظاهر می‌شود با فاصله واقعی متفاوت است.

• مواردی که بالاتر از دوربین قرار دارند، ممکن است در مانیتور نمایش داده نشوند.

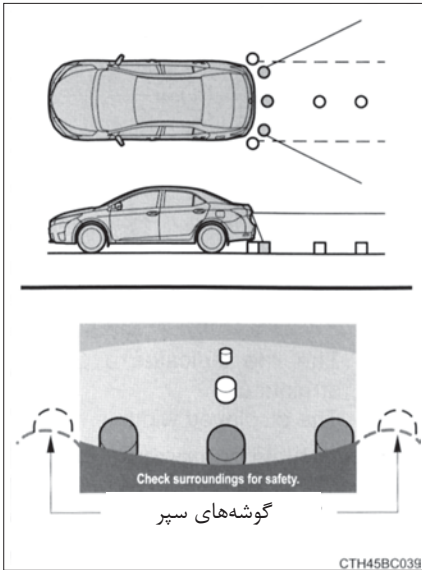

CTH45BC039

■ دوربین مانیتور دید عقب

دوربین مانیتور دید عقب بالای پلاک راهنمایی رانندگی قرار گرفته است.

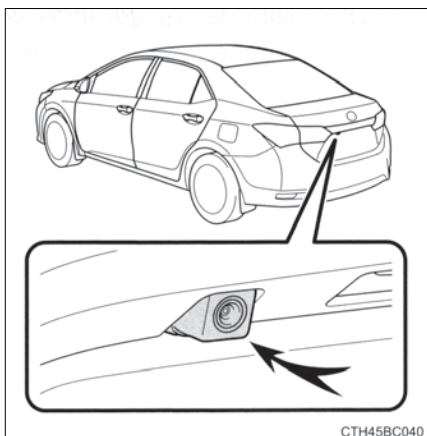

● استفاده از دوربین

اگر لنز دوربین کثیف شود، نمی‌تواند تصویر واضحی را منتقل کند. اگر قطرات آب، برف یا گل به لنز چسبیده، آن را با آب شسته و با دستمال نرم خشک نمایید. اگر لنز به شدت کثیف شده با تمیز کننده‌ای ملایم شسته و آب کشی نمایید.

■ تفاوت بین تصویر نمایش و جاده واقعی

خطوط راهنمای فاصله و خطوط راهنمای عرض خودرو ممکن است واقعاً با خطوط جدا کننده محدوده پارک موازی نباشد، حتی اگر چنین به نظر می‌رسد. حتماً به صورت چشمی کنترل کنید. فاصله بین خطوط راهنمای عرضی خودرو و خطوط جدا کننده راست و چپ فضای پارک ممکن است برابر نباشد، حتی اگر چنین به نظر می‌رسد؛ حتماً به صورت چشمی کنترل کنید. خطوط راهنمای فاصله، یک راهنمای فاصله‌ای برای سطح جاده صاف ارائه می‌دهند. در هر کدام از شرایط زیر، محدوده‌ای از خطا بین خطوط راهنمای ثابت روی صفحه نمایش و فاصله روی جاده وجود دارد.

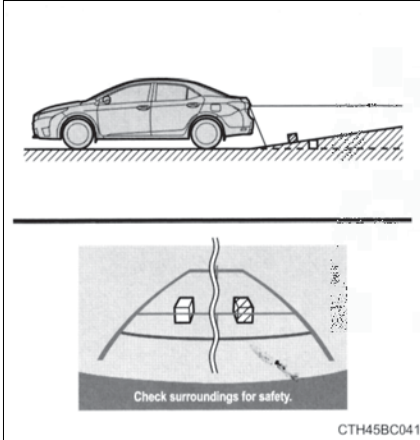

● زمانی که مسیر پشت خودرو به سمت بالا شیب دارد خطوط راهنمای فاصله نسبت به فاصله واقعی نزدیکتر به نظر می‌رسند. به همین دلیل اجسام ممکن است دورتر از فاصله واقعی به نظر برسند. به همین ترتیب، حاشیه‌ای خطا بین خطوط راهنما و فاصله/مسیر روی جاده وجود دارد.

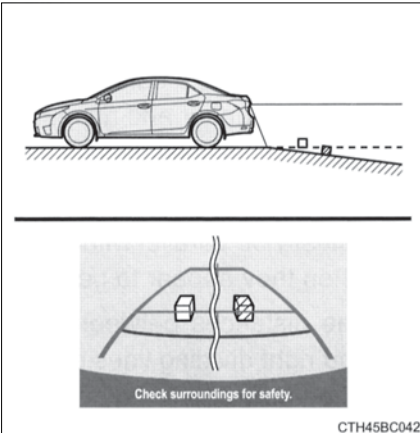

● زمانی که مسیر پشت خودرو به سمت پایین شیب دارد. خطوط راهنمای فاصله نسبت به فاصله واقعی دورتر به نظر می‌رسند. به همین دلیل اجسام ممکن است نزدیکتر از فاصله واقعی به نظر برسند. به همین ترتیب حاشیه‌ای خطا فضا بین خطوط راهنما و فاصله/مسیر روی جاده وجود دارد.

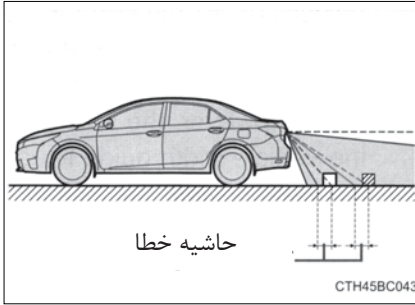

● وقتی بخشی از خودرو پایین رفته است وقتی بخشی از خودرو به دلیل تعداد سرنشینان یا نامتعادل قرار دادن بارها، پایین رفته است، حاشیه‌ای خطا بین خطوط راهنمای ثابت روی صفحه و فاصله/ مسیر واقعی روی جاده وجود دارد.

■ وقتی جسمی سه بعدی نزدیک می‌شود

خطوط راهنمای فاصله بر اساس سطح صاف اجسام را (همانند جاده) نمایش می‌دهد. تعیین موقعیت اجسام سه بعدی (همانند خودرو) با استفاده از خطوط راهنمای فاصله وجود ندارد. حین نزدیک شدن به جسم سه بعدی که به سمت بیرون کشیده شده است (همانند کامیون‌های تخت) مراقب موارد زیر باشید.

● خطوط راهنمای فاصله

اطراف و پشت خودرو را به صورت چشمی کنترل نمایید. روی صفحه، به نظر می‌رسد که کامیون در نقطه ② پارک شده است. با این وجود در حقیقت، اگر به نقطه ① دنده عقب بگیرید، با کامیون برخورد خواهید کرد. بر روی صفحه، به نظر می‌رسد که نقطه ① نزدیکتر است و نقطه ③ دورتر است با این وجود، در حقیقت فاصله نقطه ① و ③ یکسان بوده و نقطه ② از ① و ③ دورتر است.

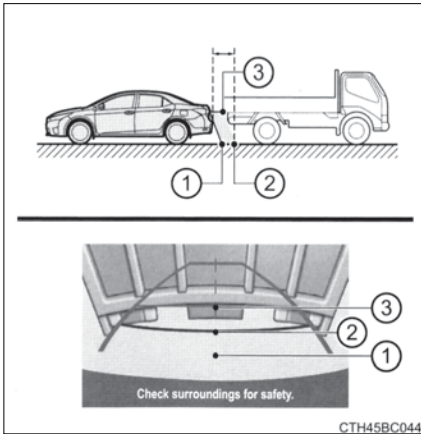

■ خطوط راهنمای عرضی خودرو

به طور چشمی اطراف و پشت خودرو را کنترل نمایید. در مواردی همانند تصویر زیر، کامیون بیرون از خطوط راهنمای عرضی خودرو بوده، به نظر می‌رسد برخورد خودرو با کامیون اتفاق نمی‌افتد. با این وجود انتهای اتاق کامیون از خط راهنمای عرضی خودرو عبور کرده است. در حقیقت اگر همانند راهنمای خطوط راهنمای عرضی خودرو دنده عقب بگیرید، خودرو با کامیون برخورد می‌کند.

① خطوط راهنمای عرضی خودرو

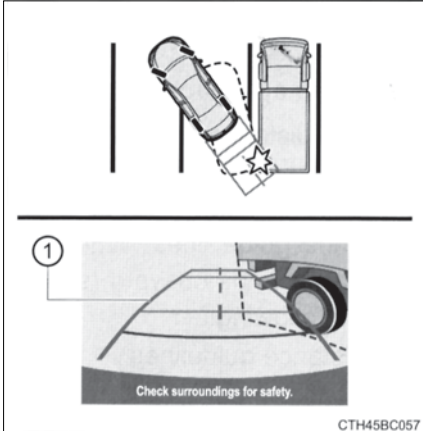

مواردی که باید بدانید

■ اگر متوجه هر کدام از این علائم شدید

ممکن است متوجه علائم زیر شوید، علت و راه حل ممکن را بررسی کرده و مجدداً کنترل نمایید. اگر پس از انجام راه حل، علائم برطرف نشد، خودرو را در نمایندگی مجاز تویوتا بازرسی نمایید.

راه حل	علت ممکن
<input type="checkbox"/> دیدن تصویر مشکل است	
<p>اگر این اتفاق به این دلایل رخ داد، نشان دهنده نقص فنی نیست. حین کنترل چشمی اطراف خودرو دنده عقب بگیرید (پس از بهتر شدن شرایط، مجدداً از دوربین استفاده نمایید). در نوع B: تصویر روی صفحه را می‌توان تنظیم کرد. برای تنظیم کردن "کتابچه راهنمای سیستم ردیاب" را مطالعه نمایید</p>	<ul style="list-style-type: none"> • خودرو را در مکانی تاریک قرار داده‌اید. • دمای اطراف لنزها خیلی بالا یا پایین است. • دمای هوای بیرون پایین است. • قطرات آب روی دوربین است. • باران می‌بارد یا هوا شرجی است. • مواد خارجی (همانند گل و غیره) به دوربین چسبیده است. • دوربین خراشیده شده است. • نور خورشید یا نور چراغ‌های جلو مستقیماً به دوربین می‌تابد. • خودرو زیر نور فلورسانت، نور مهتابی و انواع نورهای دیگر است.
<input type="checkbox"/> تصویر تار است	
<p>لنز دوربین را با آب تمیز کرده و با دستمال نرم خشک کنید. در صورت محکم چسبیدن کثیفی، با صابون ملایم شسته و آبکشی نمایید.</p>	<p>آشغال یا مواد خارجی (همانند قطره آب، برف، گل و غیره) به دوربین چسبیده است.</p>
<input type="checkbox"/> تصویر تراز نیست	
<p>برای بازرسی خودرو به نمایندگی مجاز تویوتا مراجعه نمایید.</p>	<p>دوربین یا اطراف آن تحت ضربه شدید قرار گرفته‌اند.</p>

راه حل	علت ممکن
□ خطوط راهنمای ثابت خیلی خارج از تنظیم هستند.	
در صورت اتفاق افتادن به دلایل زیر، نقص فنی رخ نداده است. حین کنترل چشمی اطراف خودرو، دنده عقب بگیرد	<ul style="list-style-type: none"> • خودرو کج شده است (بار سنگین درون خودرو قرار دارد، فشار باد لاستیک به دلیل پنچر شدن یا غیره پایین است) • خودرو بر روی شیب است
خودرو را در نمایندگی مجاز تویوتا بازرسی نمایید	موقعیت دوربین خارج از تنظیم است

■ روشن/خاموش کردن صفحه نمایش (نوع A)

صفحه نمایش مانیتور دید عقب را می‌توان با فشار دادن دکمه "ATUO" روشن/خاموش نمود.
خاموش: چراغ نشانگر زرد رنگ می‌درخشد.
روشن: چراغ نشانگر سبز رنگ می‌درخشد.
پس از خاموش کردن سوئیچ و چرخاندن مجدد آن به حالت IGNITION ON، سیستم مجدداً فعال می‌شود.



■ انتخاب زبان

◀ نوع A (تایلندی، انگلیسی یا چینی)

- 1) حین روشن بودن صفحه نمایش، دکمه "AUTO" را فشار داده و حدود ۶ تا ۱۲ ثانیه نگه دارید.
نشانگر پس از ۶ ثانیه به رنگ سبز روشن می‌شود.
- 2) دکمه "ATUO" را فشار دهید.
هر بار دکمه "ATUO" فشار داده می‌شود، زبان تغییر می‌کند.
حین نمایش پیام به زبان مورد نظر، دکمه را رها کنید.
پس از حدود ۵ ثانیه، پیام اخطار یکبار چشمک زده و زبان انتخاب شده است.

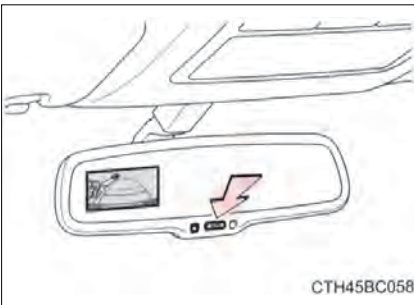

◀ نوع B

به "کتابچه راهنمای مالک سیستم ردیاب" مراجعه کنید.



■ حین استفاده از مانیتور دید عقب

- مانیتور دید عقب وسیله‌ای تکمیلی برای کمک به راننده حین دنده عقب گرفتن است. حین دنده عقب گرفتن پیش از ادامه دادن، پشت و اطراف خودرو را به صورت چشمی کنترل نمایید.
- برای پیشگیری از صدمات جسمی جدی یا حتی مرگ بر اثر تصادف، پیشگیری‌های زیر را در نظر بگیرید.
- هرگز حین دنده عقب گرفتن، فقط به مانیتور دید عقب تکیه نکنید. تصویر و موقعیت خطوط راهنمای نمایشی در صفحه ممکن است با واقعیت متفاوت باشند.
 - حین دنده عقب گرفتن، با هر خودرو، مراقب باشید
 - حین دنده عقب گرفتن آهسته برانید و برای کنترل سرعت خودرو پدال ترمز را فشار دهید.
 - دستورالعمل‌های داده شده فقط راهنما هستند.
 - اینکه کی و چگونه غربلیک فرمان را بچرخانید بر اساس شرایط ترافیک، وضعیت سطح جاده، شرایط خودرو و غیره متفاوت است. پیش از استفاده از مانیتور دید عقب، دانستن این موارد حائز اهمیت است.
 - حین پارک، پیش از جابه‌جا کردن از جاشدن خودرو در فضای پارک اطمینان حاصل نمایید.
 - در موارد زیر از مانیتور دید عقب استفاده نکنید:
 - در سطح جاده یخ زده، لغزنده یا در برف
 - حین استفاده از زنجیر چرخ یا لاستیک زاپاس سایز کوچک
 - زمانی که درب صندوق عقب کاملاً بسته نیست.
 - روی جاده‌هایی که مستقیم و صاف نیستند، همانند جاده‌های پیچ‌دار یا لغزنده.
 - در دمای پایین، صفحه نمایش ممکن است تاریک شده یا تصویر کم‌رنگ شود. زمانی که خودرو حرکت می‌کند، ممکن است تصویر برهم بخورد یا دیدن تصویر روی صفحه غیرممکن شود. پیش از ادامه از کنترل اطراف خودرو با چشم و استفاده از تمام آینه‌ها اطمینان حاصل نمایید.
 - اگر اندازه لاستیک‌ها تغییر کند، موقعیت خطوط راهنمای ثابت نمایشی روی صفحه ممکن است تغییر کند.
 - دوربین از لنزی مخصوص استفاده می‌کند. فاصله اجسام و افراد پیاده که نمایش داده می‌شود با فاصله واقعی متفاوت است. (← صفحه ۲۲۷)

توجه **نحوه استفاده از دوربین**

- مانیتور دید عقب در موارد زیر به درستی عمل نمی‌کند.
- اگر عقب خودرو ضربه بخورد، موقعیت و زاویه سوار شدن دوربین می‌تواند تغییر کرده باشد.
- از آنجاکه دوربین دارای ساختار ضدآب است، از جدا کردن، پیاده کردن یا دستکاری آن خودداری نمایید. این کار می‌تواند منجر به عملکرد نادرست دوربین گردد.
- از ساییدن شدید لنز دوربین خودداری نمایید. اگر لنز دوربین خراشیده شود، تصویر واضحی منتقل نخواهد کرد.
- اجازه ندهید حلال‌های طبیعی، واکس خودرو، شیشه شوی یا پوشاننده شیشه به دوربین بچسبند. در این صورت، بلافاصله آن را تمیز کنید.
- در صورت تغییر شدید دما، همانند ریختن آب داغ بر روی خودرو در هوای سرد، ممکن است سیستم به درستی عمل نکند.
- حین شستن خودرو، از پاشیدن شدید آب به دوربین یا محدوده دوربین خودداری نمایید. این کار می‌تواند منجر به نقص فنی دوربین شود.
- حین قرار داشتن دوربین زیر نور مستقیم فلورسانت یا نور دیگر، پرتوهای نور و محدوده اطراف روشن شده و به صورت لرزان دیده می‌شوند.
- از ضربه زدن به دوربین خودداری نمایید چراکه منجر به نقص فنی دوربین می‌گردد. در این صورت، در اولین فرصت ممکن خودرو را در نمایندگی تویوتا بازرسی نمایید.

سیستم‌های کمکی رانندگی

برای کمک به افزایش ایمنی و عملکرد رانندگی، سیستم‌های زیر در پاسخ به شرایط مختلف رانندگی به صورت اتوماتیک فعال می‌شوند. با این وجود، آگاه باشید که این سیستم‌ها تکمیلی بوده و نباید حین کار با خودرو بیش از حد به آن‌ها تکیه نمود.

◆ ABS (سیستم ترمز ضد قفل) (در صورت مجهز بودن)

حین ترمزگیری ناگهانی، یا درگیر شدن ترمزها حین رانندگی روی جاده لغزنده به جلوگیری از قفل شدن چرخ‌ها کمک می‌کند.

◆ ترمز کمکی (در صورت مجهز بودن)

در صورتی که سیستم، توقف ناگهانی را شناسایی کند، پس از فشار دادن پدال ترمز سطح بالاتری از نیروی ترمز را ایجاد می‌کند.

◆ VSC (کنترل پایداری خودرو) (در صورت مجهز بودن)

به راننده کمک می‌کند تا حین دور زدن ناگهانی یا دور زدن در جاده‌های لغزنده، از سر خوردن خودرو را کنترل کند.

◆ TRC (کنترل کشش) (در صورت مجهز بودن)

به حفظ قدرت رانندگی کمک کرده و از درجا چرخیدن چرخ‌های محرک حین شروع به حرکت خودرو یا گاز دادن بر روی جاده‌های لغزنده جلوگیری می‌کند.

◆ EPS (فرمان با نیروی کمکی برقی)

از یک موتور الکتریکی برای کاهش نیروی لازم برای چرخاندن فرمان استفاده می‌کند.

حین عملکرد سیستم‌های TRC/ VSC

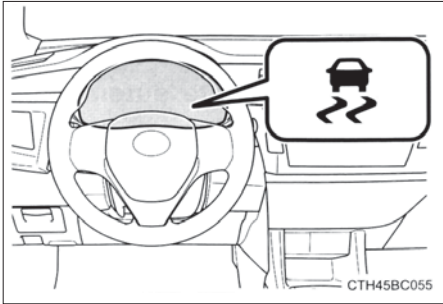

حین عملکرد سیستم‌های TRC/ VSC چراغ نشانگر لغزش چشمک می‌زند.

غیر فعال نمودن سیستم TRC

در صورتی که خودرو در گل، آشفال یا برف گیر کرده است، سیستم TRC ممکن است نیروی وارده از موتور به لاستیک‌ها را کاهش دهد. فشار دادن دکمه  سیستم را خاموش کرده، در این صورت جابه جا کردن و بیرون آوردن خودرو آسان تر می‌شود.

◀ خودروهای فرمان سمت چپ

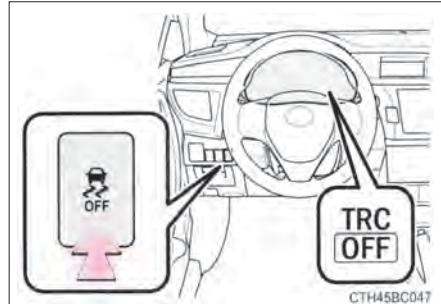
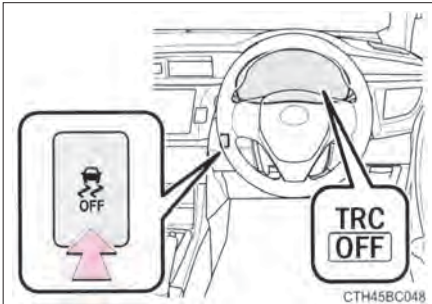

برای خاموش کردن سیستم TRC، دکمه  را سریع فشار داده و رها کنید.

چراغ نشانگر "TRC OFF" روشن می‌شود.

برای روشن کردن سیستم، دکمه  را مجدداً فشار دهید.

■ خاموش کردن هر دو سیستم TRC و VSC

برای خاموش کردن سیستم TRC و VSC حین توقف خودرو، دکمه  را به مدت بیش از ۳ ثانیه فشار داده و نگه دارید.

چراغ نشانگر "TRC OFF" و چراغ نشانگر "VSC OFF" روشن می‌شود.

برای روشن کردن سیستم، مجدداً دکمه  را فشار دهید.

■ صدا و لرزش ایجاد شده بر اثر عملکرد ABS، ترمز کمکی و سیستم‌های TRC و VSC

● حین روشن شدن موتور یا بلافاصله پس از حرکت خودرو، ممکن است صدایی از محفظه موتور شنیده شود. این صدا بیانگر نقص فنی در سیستم‌های فوق نیست.

● در صورت بروز هر کدام از شرایط زیر حین عملکرد سیستم‌های ذکر شده، مشکلی در سیستم‌ها به وجود نیامده است.

• لرزش بدنه خودرو و فرمان

• صدای موتور پس از توقف خودرو

• ضربان آرام پدال ترمز پس از فعال شدن ABS

• حرکت آرام پدال ترمز به پایین پس از فعال شدن ABS

■ صدای عملکرد EPS

زمانی که غربلیک فرمان کار می‌کند، ممکن است صدای موتور (صدای چرخش) شنیده شود. این صدا بیانگر نقص فنی نیست

■ عملکرد اتوماتیک سیستم‌های TRC و VSC

پس از خاموش کردن سیستم‌های TRC و VSC، در شرایط زیر سیستم‌ها به طور اتوماتیک فعال می‌شوند:

● خودروهای فاقد سیستم ورود و استارت هوشمند: سوئیچ در وضعیت قفل "LOCK" قرار گیرد.

● خودروهای مجهز به سیستم ورود و استارت هوشمند: سوئیچ در وضعیت خاموش قرار گیرد.

● اگر فقط سیستم TRC خاموش شده باشد، با افزایش سرعت خودرو، سیستم TRC فعال می‌شود.

اگر هر دو سیستم TRC و VSC غیر فعال شده باشند، با افزایش سرعت خودرو، سیستم مجدداً فعال نمی‌شود.

■ کاهش تأثیرگذاری سیستم EPS

در صورتی که فرمان‌دهی مکرر در زمانی طولانی وجود داشته باشد، برای جلوگیری از داغ کردن بیش از حد

تأثیرگذاری سیستم EPS کاهش می‌یابد. در نتیجه غربلیک فرمان سنگین به نظر می‌رسد. در این حالت،

فرمان دهی بیش از حد را متوقف کرده یا خودرو را متوقف کرده و موتور را خاموش کنید. پس از ۱۰ دقیقه سیستم

EPS به حالت عادی باز می‌گردد.

هشدار

■ در مواقع زیر سیستم ABS به درستی عمل نمی‌کند.

- چسبندگی لاستیک کاهش یافته است (همانند پایه‌های بیش از حد فرسوده در جاده‌ای پوشیده از برف)
- حین رانندگی با سرعت بالا روی جاده‌های مرطوب یا لغزنده خودرو روی آب باشد.
- حین رانندگی با سرعت بالا در جاده‌های خیس یا لغزنده خودرو سر می‌خورد.

■ ممکن است زمانی که ABS در حال عملکرد می‌باشد فاصله‌ی توقف بیش‌تر از شرایط عادی باشد.

- حین رانندگی در آشغال، ماسه یا جاده‌های پوشیده از برف
- حین رانندگی با زنجیر چرخ
- حین رانندگی بر روی دست اندازها
- حین رانندگی در جاده‌های دارای چاله یا سطح ناصاف

■ در شرایط زیر ممکن است سیستم TRC، به‌طور مؤثر عمل نکند:

- حین رانندگی بر روی جاده‌های لغزنده، حتی در حال عملکرد سیستم TRC، ممکن است کنترل جهت و قدرت به‌طور کامل بدست نیاید.
- زمانی که پایداری و قدرت خودرو کم شده است، با دقت رانندگی کنید.

■ حین فعال شدن VSC

- چراغ نشانگر لغزش چشمک می‌زند. همیشه با دقت رانندگی کنید. رانندگی با بی‌توجهی می‌تواند منجر به تصادف شود. حین چشمک زدن چراغ، به شدت مراقب باشید.

■ زمانی که سیستم‌های TRC و VSC غیر فعال هستند.

- بسیار مراقب بوده و با سرعت مناسب شرایط جاده رانندگی نمایید. از آنجاکه این سیستم‌ها برای اطمینان از پایداری خودرو و نیروی محرک هستند، فقط در مواقع ضروری سیستم‌های TRC و VSC را غیرفعال نمایید.



هشدار

■ تعویض لاستیک‌ها

از همسان بودن اندازه، مارک، الگوی عاج و ظرفیت بار کلی همه لاستیک‌ها با مقدار مشخص شده، اطمینان حاصل نمایید. علاوه بر این، از فشار باد همه‌ی لاستیک‌ها با سطح فشار توصیه شده اطمینان حاصل فرمائید.

سیستم‌های TRC, ABS و VSC در صورت استفاده از لاستیک‌های متفاوت کار نمی‌کنند. برای اطلاع از جزئیات بیشتر در مورد تعویض چرخ‌ها یا لاستیک‌ها با نمایندگی مجاز تویوتا تماس حاصل نمایید.

■ کار با لاستیک‌ها و سیستم تعلیق

استفاده از لاستیک‌های دارای هرگونه مشکل یا دستکاری سیستم تعلیق منجر به تأثیر منفی بر سیستم‌های کمکی رانندگی شده و می‌تواند منجر به نقص فنی سیستم گردد.

نکات سودمند برای رانندگی در زمستان

پیش از رانندگی با خودرو در زمستان آماده سازی‌ها و بازرسی‌های ضروری را انجام دهید. همیشه به روش مناسب برای شرایط آب و هوایی رانندگی نمایید.

آماده‌سازی‌های لازم برای زمستان

- از روغن‌ها و روانکارهای مناسب برای دمای پایین استفاده نمایید.
 - روغن موتور
 - مایع خنک کننده موتور
 - مایع شیشه شوی
- از تکنسین سرویس بخواهید شرایط باتری را کنترل نماید.
- چهار لاستیک زمستانی یا زنجیرچرخ برای چرخ‌های جلو همراه در خودرو داشته باشید
- از یکسان بودن اندازه و مارک چهار لاستیک و مناسب بودن زنجیرچرخ‌ها برای سایز لاستیک‌ها اطمینان حاصل نمایید.

پیش از راندن خودرو

- موارد زیر را بر اساس شرایط خودرو انجام دهید:
- حین یخ زدگی، از بازکردن پنجره‌ها با زور یا تکان دادن برف پاک‌کن خودداری نمایید. ابتدا آب داغ را بر روی ناحیه مورد نظر ریخته و یخ را ذوب نمایید. بلافاصله آب را خشک نمایید تا مجدداً یخ نزنند.
 - برای اطمینان از عملکرد صحیح فن سیستم کنترل هوا، هرگونه برف جمع شده روی دریچه‌های ورودی هوای جلو شیشه جلو را تمیز نمایید.
 - هرگونه برف و یخ جمع شده زیادی روی چراغ‌های بیرونی، سقف خودرو، شاسی‌ها، اطراف لاستیک‌ها یا روی ترمزها را تمیز نمایید.
 - پیش از وارد شدن به خودرو، هرگونه برف یا گل را از کفش‌های خود تمیز نمایید.

حین راندن خودرو

آهسته گاز داده، فاصله ایمن را بین خودرو و خودروی جلویی حفظ کنید، با سرعت کم مناسب با شرایط جاده برانید.

حین پارک خودرو

خودرو را پارک کرده و بدون درگیر کردن ترمز دستی، دنده را در پارک P (بجز خودروهای مجهز به گیربکس معمولی) یا دنده ۱ یا عقب R (خودروهای مجهز به گیربکس معمولی)، قرار دهید. ممکن است ترمز دستی یخ زده، آزاد کردن آن ممکن نباشد. در صورت لزوم پشت چرخ‌ها بلوک مانع قرار دهید تا از لغزش یا خزش خودرو جلوگیری شود.

انتخاب زنجیر چرخ

برای نصب زنجیر چرخ روی چرخ‌ها اندازه مناسب را استفاده نمایید.
اندازه زنجیر چرخ با هر لاستیک تنظیم می‌شود.

زنجیر جانبی:

① قطر 3 mm (0.12 in)

② عرض 10 mm (0.39 in)

③ طول 30 mm (1.18 in)

زنجیر عرضی:

④ قطر 4 mm (0.16 in)

⑤ عرض 14 mm (0.55 in)

⑥ طول 25 mm (0.98 in)

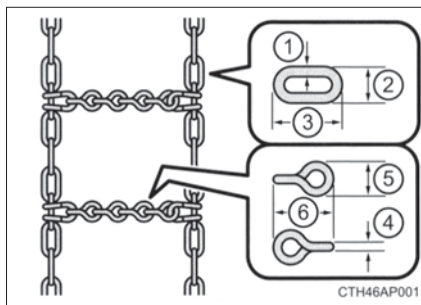

قوانین مرتبط با استفاده از زنجیر چرخ

قوانین استفاده از زنجیر چرخ به موقعیت و نوع جاده بستگی دارد. همیشه پیش از نصب زنجیر چرخ، قوانین را کنترل نمایید.

■ نصب زنجیر چرخ

- حین نصب و پیاده کردن زنجیر چرخ، پیشگیری‌های زیر را در نظر بگیرید:
- زنجیر چرخ را در مکانی امن، پیاده و سوار کنید.
- زنجیر چرخ را روی لاستیک‌های جلو سوار کنید. از سوار کردن زنجیر چرخ روی لاستیک‌های عقب خودداری نمایید.
- زنجیر چرخ را روی لاستیک‌های جلو تا جای ممکن محکم سوار کنید. پس از 0.5 - 1.0 km (1/4-1/2 mile) رانندگی، زنجیر چرخ‌ها را مجدداً سفت کنید.
- برای نصب زنجیر چرخ، دستورالعمل‌های کارخانه سازنده را دنبال نمایید.

! هشدار**■ رانندگی با لاستیک‌های یخ‌شکن یا لاستیک‌های برفی**

- برای کاهش احتمالی تصادف، پیشگیری‌های زیر را در نظر بگیرید.
- عدم توجه به موارد زیر می‌تواند منجر به از دست دادن کنترل خودرو و صدمات جسمی جدی و حتی مرگ گردد.
- از لاستیک‌های با اندازه مشخص شده استفاده نمایید.
- فشار باد لاستیک‌ها را در مقدار مشخص شده نگه دارید.
- از رانندگی با سرعت بیش از محدوده سرعت جاده یا محدوده سرعت لاستیک برفی مورد استفاده خودداری نمایید.
- لاستیک‌های برفی را بر روی هر چهار چرخ و نه بعضی چرخ‌ها نصب کنید.

■ رانندگی با زنجیر چرخ

- برای کاهش احتمالی تصادف، پیشگیری‌های زیر را در نظر بگیرید.
- عدم توجه به موارد زیر می‌تواند منجر به از دست دادن کنترل خودرو و صدمات جسمی جدی و حتی مرگ گردد.
- از رانندگی با سرعت بیش از محدوده سرعت زنجیر چرخ یا 50 km/h (30 mph) هر کدام که کمتر است، خودداری نمایید.
- از رانندگی در جاده‌های پر دست انداز یا از روی چاله‌ها خودداری نمایید.
- از گاز دادن ناگهانی، فرمان دادن سریع، ترمزگیری و دنده عوض کردن ناگهانی که منجر به ترمز موتوری ناگهانی می‌شود خودداری نمایید.
- پیش از رسیدن به پیچ، سرعت را به اندازه کافی کم کنید تا بتوانید کنترل خودرو را حفظ نمایید.

- ۵-۱ عملکردهای اولیه**
- انواع سیستم‌های صوتی ۲۴۴
- کلیدهای کنترل سیستم صوتی
- روی فرمان ۲۴۶
- پورت USB /AUX ۲۴۷
- ۵-۲ استفاده از سیستم صوتی**
- استفاده بهینه از سیستم صوتی ۲۴۸
- ۵-۳ استفاده از رادیو**
- عملکرد رادیو ۲۵۱
- ۵-۴ پخش فایل‌های صوتی از CDها و WMA /MP3**
- پخش CD ۲۵۴
- ۵-۵ استفاده از ابزارهای خارجی**
- گوش دادن به iPod ۲۶۶
- گوش دادن به حافظه جانبی USB ۲۷۶
- استفاده از پورت AUX ۲۸۵
- ۵-۶ استفاده از ابزارهای بلوتوث Bluetooth®**
- تلفن / سیستم صوتی بلوتوث ۲۸۶
- استفاده از کلیدهای
- روی فرمان ۲۹۱
- ثبت دستگاه بلوتوث ۲۹۲
- ۵-۷ منوی "SET UP"**
- منوی "SET UP" ۲۹۳
- (منوی "Bluetooth®") ۲۹۳
- منوی "SET UP" ۲۹۸
- (منوی "Phone") ۲۹۸
- ۵-۸ سیستم صوتی بلوتوث Bluetooth®**
- عملکرد دستگاه پخش قابل حمل مجهز به بلوتوث ۳۰۳
- ۵-۹ تلفن بلوتوث**
- تماس گرفتن ۳۰۶
- دریافت تماس ۳۰۹
- صحبت با گوشی ۳۱۰
- ۵-۱۰ بلوتوث Bluetooth®**
- بلوتوث Bluetooth® ۳۱۲

انواع سیستم‌های صوتی*

تصاویر زیر مربوط به خودروهای فرمان چپ است. در خودروهای فرمان راست، موقعیت برخی دکمه‌ها برعکس است. اگر خودرو به سیستم ردیاب مجهز است، به "کتابچه‌ی راهنمای مالک سیستم ردیاب را مراجعه نمایید."

◀ نوع A

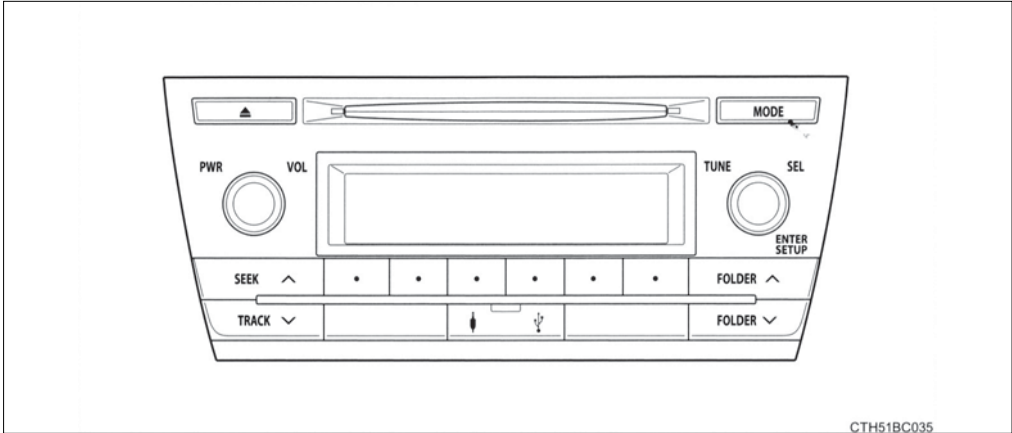

◀ نوع B

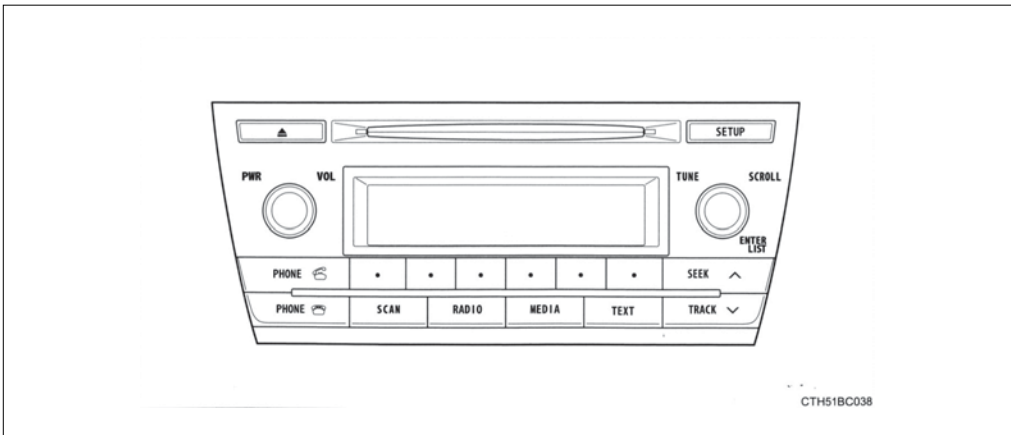

* : در صورت مجهز بودن

■ استفاده از تلفن همراه

حین استفاده از تلفن همراه داخل یا نزدیک خودرو همزمان با استفاده از سیستم صوتی، ممکن است روی بلندگوهای خودرو پارازیت شنیده شود.

■ در مورد بلوتوث Bluetooth®

علامت و لوگوی بلوتوث متعلق به Bluetooth® بوده و استفاده از علامت تجاری آنها از طریق مجوز شرکت پاناسونیک گارانتی شده است. دیگر علامت تجاری و نام های تجاری متعلق به مالکان دیگر است.



توجه

■ پیشگیری از خالی شدن باتری‌ها

حین متوقف بودن موتور، از روشن گذاشتن سیستم صوتی بیش از زمان مورد نیاز خودداری نمایید.

■ پیشگیری از صدمه دیدن سیستم صوتی

از ریختن نوشیدنی یا هر مایع دیگری بر روی سیستم صوتی جلوگیری نمایید.

کلیدهای کنترل سیستم صوتی روی فرمان*

برخی عملکردهای سیستم صوتی را می‌توان با استفاده از کلیدهای روی فرمان کنترل نمود. عملکردها بسته به نوع سیستم صوتی یا سیستم ردیاب متغیر است. برای اطلاع از جزئیات بیشتر، کتابچه راهنمای مالک سیستم صوتی یا سیستم ردیاب را مراجعه فرمائید.

عملکرد سیستم صوتی با استفاده از کلیدهای روی فرمان

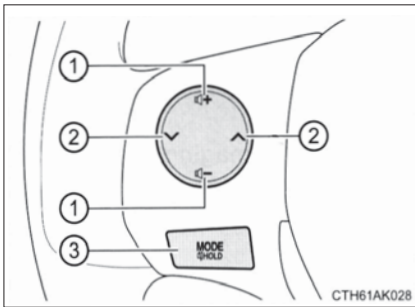

① کلید بلندی صدا :

- فشار دهید: افزایش یا کاهش بلندی صدا
- فشاردهید و نگه دارید: افزایش یا کاهش مداوم صدا

② وضعیت رادیو:

- فشار دهید : انتخاب ایستگاه رادیویی
- فشاردهید و نگه دارید: جستجو به سمت بالا یا پایین
- وضعیت CD WMA/MP3 بلوتوث، iPod یا USB:
- فشاردهید: انتخاب آهنگ / فایل
- فشاردهید و نگه دارید: انتخاب فولدر یا آلبوم (دیسک WMA /MP3، بلوتوث، iPod یا USB)

③ کلید "MODE":

- فشاردهید: سیستم را روشن کنید، منبع صوتی را انتخاب نمایید.
- فشارداده و نگه دارید: عملکرد حاضر را بی صدا یا متوقف نمایید. برای لغو حالت بی صدا یا توقف، کلید را مجدداً فشاردهید و نگه دارید.

هشدار

برای کاهش احتمال تصادف
حین کار با کلیدهای روی فرمان، بسیار دقت نمایید.

پورت AUX / پورت USB

همانطور که در تصویر زیر نشان داده شده دستگاه iPod، حافظه USB یا سیستم صوتی قابل حمل را متصل نمایید. برای انتخاب "USB"، "iPod"، یا "AUX" یا **MODE** یا **MEDIA** را فشار دهید.

اتصال با استفاده از پورت AUX / پورت USB

نوع B ◀

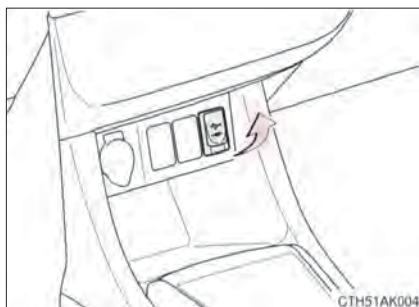

نوع A ◀

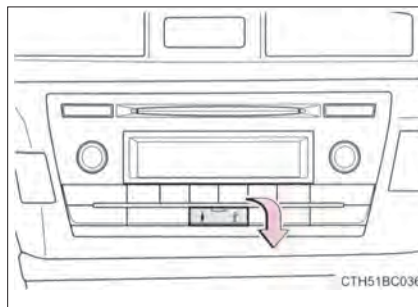

■ iPod

درپوش را باز کرده و iPod را با استفاده از کابل iPod متصل نمایید. اگر iPod روشن نشده است، آن را روشن کنید.

■ حافظه USB

درپوش را باز کرده و USB را با استفاده از کابل USB متصل نمایید. اگر USB روشن نشده است، آن را روشن کنید.

■ پخش کننده صوتی قابل حمل

درپوش را باز کرده و پخش کننده قابل حمل را متصل نمایید. اگر پخش کننده قابل حمل روشن نشده، آن را روشن کنید.

هشدار

■ حین رانندگی

از اتصال دستگاه یا کار با کلیدهای کنترل آن خودداری نمایید.

استفاده بهینه از سیستم صوتی

کیفیت صدا (صدای زیر / صدای بم) و تعادل صدا را می توان تنظیم نمود.

◀ نوع B

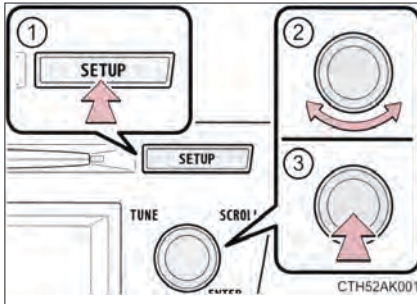

◀ نوع A

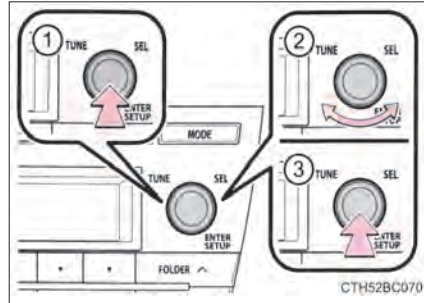

- ① حالت حاضر را نشان می دهد.
- ② تنظیمات زیر را تغییر می دهد.
 - کیفیت صدا و تعادل صدا (← صفحه ۲۴۹)
 - برای ایجاد بهترین کیفیت صدا می توان تنظیمات کیفی و تعادل صدا را تغییر داد.
 - روشن / خاموش کردن سطح بندی صدای اتوماتیک (← صفحه ۲۵۰)
- ③ یک حالت را انتخاب کنید

استفاده از عملکرد کنترل صوتی

تغییر وضعیت حالت های کیفی صدا

نوع A

1 را فشار دهید 

2 برای انتخاب گزینه "Sound Setting" را بچرخانید. 

3 را فشار دهید 

4 برای انتخاب حالت مورد نظر، کلید  را بچرخانید.

"BASS" صدای بم، "TREBLE" صدای زیر، "FADER" تعادل بلندگوهای جلو و عقب یا "BALANCE" تعادل

بلندگوهای چپ و راست

5 را فشار دهید 

نوع B

1 را فشار دهید 

2 برای انتخاب گزینه "Sound Setting" را بچرخانید. 

3 را فشار دهید 

4 برای انتخاب حالت مورد نظر، کلید  را بچرخانید.

"BASS" صدای بم، "TREBLE" صدای زیر، "FADER" تعادل بلندگوهای جلو و عقب یا "BALANCE" تعادل

بلندگوهای چپ و راست یا "ASL" تنظیم اتوماتیک سطح صدا.

5 را فشار دهید 

■ تنظیم کیفی صدا

چرخاندن  یا  سطح صدا را تنظیم می کند.

حالت کیفیت صدا	حالت نمایشی	سطح	چرخاندن به چپ	چرخاندن به راست
صدای بم*	"BASS"	۵- تا ۵	کم	زیاد
صدای زیر*	"TREBLE"	۵- تا ۵		
تعادل بلندگوهای جلو / عقب	"FADER"	F7 تا R7	به سمت عقب تغییر می کند	به سمت جلو تغییر می کند
تعادل بلندگوهای چپ و راست	"BALANCE"	L7 تا R7	به سمت چپ تغییر می کند	به سمت راست تغییر می کند

* : سطح کیفی صدا در هر حالت صوتی جداگانه تنظیم می شود.

■ تنظیم سطح صدای اتوماتیک (ASL) (فقط نوع B)

حین انتخاب ASL، چرخاندن  به راست، میزان ASL را به ترتیب به کم "LOW"، میانه "MID" و زیاد "HIGH" تغییر می دهد.

چرخاندن  به سمت چپ، ASL را خاموش می کند.

ASL براساس سرعت خودرو حجم و تون صدا را به طور اتوماتیک تنظیم می کند.

عملکرد رادیو

برای گوش دادن به رادیو "AM" یا "FM" را انتخاب کنید.

نوع A ◀

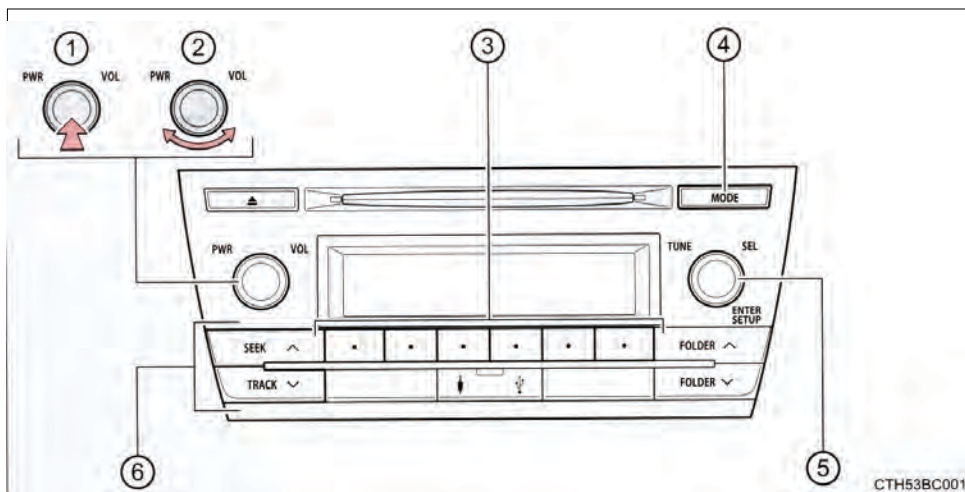

- ① روشن / خاموش
- ② بلندی صدا
- ③ انتخاب ایستگاه

- ④ دکمه انتخاب حالت
- ⑤ تنظیم فرکانس یا انتخاب یک آیتم
- ⑥ جستجوی فرکانس

نوع B ◀

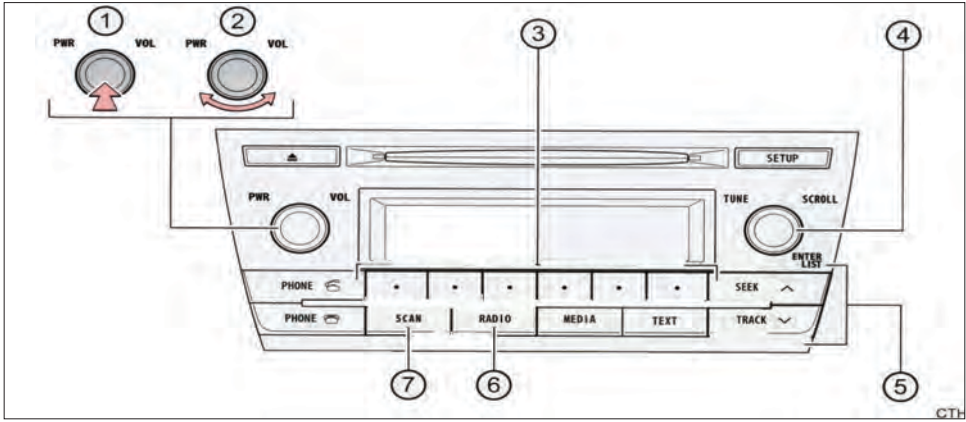

- ① روشن / خاموش
- ② بلندی صدا
- ③ انتخاب ایستگاه
- ④ تنظیم فرکانس یا انتخاب یک مورد
- ⑤ جستجوی فرکانس
- ⑥ دکمه انتخاب FM/AM
- ⑦ اسکن ایستگاه های قابل دریافت

تنظیم ایستگاه از پیش تنظیم شده

نوع A ◀

- 1 با چرخاندن  یا فشار دادن  یا  به دنبال ایستگاه مورد نظر بگردید.
- 2 دکمه انتخاب ایستگاه مورد نظر را فشار داده و نگه دارید تا صدای بیپ شنیده شود.

نوع B ◀

- 1 با چرخاندن  یا فشار دادن  یا  به دنبال ایستگاه مورد نظر بگردید.
- 2 دکمه انتخاب ایستگاه مورد نظر را فشار داده و نگه دارید تا صدای بیپ شنیده شود.

اسکن نمودن ایستگاه های رادیویی (فقط نوع B)

اسکن ایستگاه های رادیویی از پیش تنظیم شده

- 1 دکمه را فشار داده و نگه دارید تا صدای بیپ شنیده شود. هر کدام از ایستگاه های از پیش تنظیم شده به مدت ۵ ثانیه پخش می شود.
- 2 پس از رسیدن به ایستگاه مورد نظر ، دکمه را مجدداً فشار دهید.

اسکن تمام ایستگاه های رادیویی درون محدوده

- 1 دکمه را فشار دهید. هر کدام از ایستگاه های قابل دریافت به مدت ۵ ثانیه پخش می شود.
- 2 پس از رسیدن به ایستگاه مورد نظر ، مجدداً را فشار دهید.

زمانی که باتری قطع شده است.

ایستگاه های از پیش تنظیم، پاک خواهند شد.

حساسیت دریافت

- حفظ دریافت عالی رادیویی مورد نظر در تمام زمان ها به دلیل تغییر دائمی موقعیت آنتن ها، تفاوت در قدرت سیگنال ها و اجسام اطراف همانند فرستنده ها و ایستگاه های انتقال نیرو بسیار سخت است.
- آنتن رادیوی درون شیشه عقب برای حفظ بهترین دریافت رادیو ایجاد شده است، از اتصال پوشاننده فلزی یا دیگر اجسام فلزی به سیم های آنتن درون شیشه عقب خودداری نمایید.
- حین استفاده از ، انتخاب اتوماتیک ایستگاه ممکن نیست (فقط نوع B)

عملکرد پخش CD

برای گوش دادن به دیسک، دکمه **MEDIA** را فشار داده یا دیسک را جا بزینید (فقط نوع B)

نوع A ◀

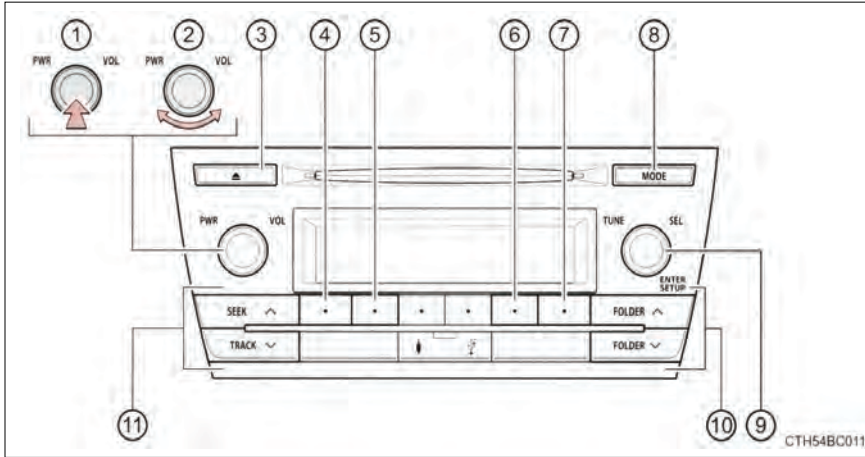

- | | |
|---|-------------------------------------|
| ⑦ پخش به صورت تصادفی | ① روشن / خاموش |
| ⑧ دکمه انتخاب حالت | ② بلندی صدا |
| ⑨ انتخاب یک آهنگ | ③ خارج نمودن دیسک |
| ⑩ انتخاب یک فولدر (فقط دیسک WMA/MP3) | ④ نمایش پیغام متنی |
| ⑪ انتخاب آهنگ ، حرکت سریع به جلو یا عقب در آهنگ | ⑤ نمایش لیست فولدرها / لیست آهنگ ها |
| | ⑥ تکرار پخش |

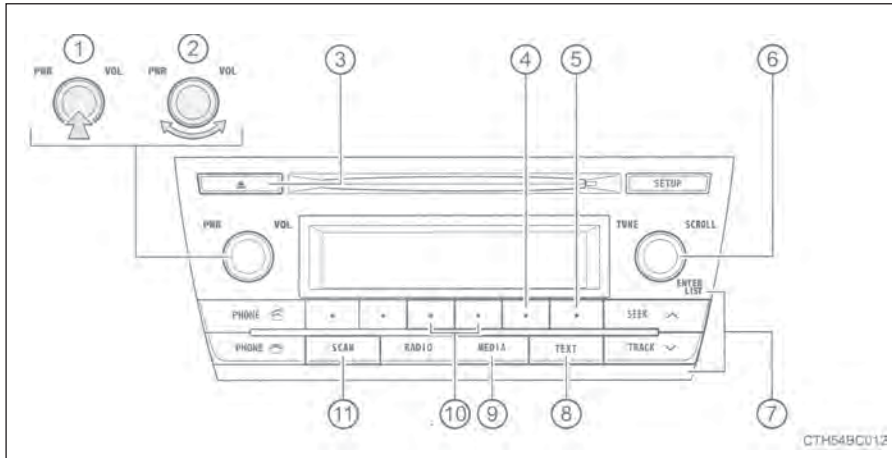

① روشن / خاموش

② بلندی صدا

③ خارج نمودن دیسک

④ نمایش پیام متنی

⑤ پخش به صورت تصادفی

⑥ انتخاب آهنگ / فایل یا نمایش

لیست آهنگ / فایل

⑦ انتخاب آهنگ / فایل

⑧ نمایش پیام متنی

⑨ پخش

⑩ انتخاب فولدر (فقط دیسک WMA/MP3).

حرکت سریع به سمت جلو یا عقب در آهنگ

⑪ جستجوی پخش

بارگذاری CD ها یا دیسک WMA و MP3

دیسک را وارد کنید.



خارج نمودن CD یا دیسک های WMA و MP3

دکمه  را فشار دهید و دیسک را خارج نمایید.



استفاده از پخش کننده CD

■ انتخاب آهنگ

◀ نوع A

کلید  را چرخانده یا  را فشار دهید تا به سمت بالا حرکت کرده یا  را فشار دهید تا به سمت پایین حرکت کنید تا آهنگ مورد نظر نمایش داده شود.

◀ نوع B

کلید  را چرخانده یا  را فشار دهید تا به سمت بالا حرکت کرده یا  را فشار دهید تا به سمت پایین حرکت کنید تا آهنگ مورد نظر نمایش داده شود.

■ انتخاب یک آهنگ از لیست آهنگ ها

◀ نوع A

1  دکمه (LIST) را فشار دهید

لیست آهنگ ها نمایش داده می شود.

2  برای انتخاب یک آهنگ را فشار داده و نگه دارید.

برای بازگشت به صفحه قبلی،  را فشار دهید (BACK) نوع B

1  کلید را فشار دهید.

لیست آهنگ ها نمایش داده می شود.

2  برای انتخاب آهنگ، کلید را چرخانده و فشار دهید.

برای بازگشت به صفحه قبلی،  را فشار دهید (BACK)

■ اسکن نمودن آهنگ ها (فقط نوع B)



1  کلید را فشار دهید.

۱۰ ثانیه اول هر آهنگ پخش می شود.



2 پس از رسیدن به آهنگ دلخواه مجدداً دکمه  را فشار دهید.

■ حرکت سریع به جلو یا عقب در آهنگ

◀ نوع A

برای حرکت سریع به سمت جلو یا حرکت به عقب، دکمه  یا  را فشار داده و نگه دارید.

◀ نوع B

برای حرکت سریع به سمت جلو یا حرکت به عقب، دکمه  یا  () را فشار داده و نگه دارید.

■ تکرار پخش

دکمه  را فشار دهید (RPT)

تا زمانی که دکمه  (RPT) مجدداً فشار داده شود، آهنگ حاضر تکرار می شود.

■ پخش به صورت تصادفی

دکمه  را فشار دهید (RDM)

تا زمانی که دکمه  (RDM) مجدداً فشار داده شود، آهنگ ها به طور تصادفی پخش می شوند.

■ تغییر وضعیت صفحه نمایش

◀ نوع A

دکمه  را فشار دهید (TEXT).

نام آهنگ، نام هنرمند و عنوان CD در صفحه نمایش داده می شود.

برای بازگشت به صفحه قبلی، دکمه  (TEXT) یا  (BACK) را فشار دهید

◀ نوع B

برای نمایش یا پنهان کردن عنوان CD، دکمه  را فشار دهید.

در صورتی که متنی در ادامه وجود دارد،  نمایش داده می شود.

برای نمایش متن باقی مانده،  را فشار داده و نگه دارید.

پخش دیسک های MP3 و WMA

انتخاب فولدر

◀ نوع A

برای انتخاب فولدر مورد نظر، دکمه  یا  را فشار دهید.

◀ نوع B

برای انتخاب فولدر مورد نظر، دکمه  یا  (>) را فشار دهید.

انتخاب فولدر و فایل از لیست فولدرها

◀ نوع A

1  دکمه را فشار دهید. (LIST)

لیست فولدرها نمایش داده می شود.

2  برای انتخاب یک فولدر و فایل، کلید چرخانده و فشار دهید.

برای بازگشت به صفحه قبلی، دکمه  را فشار دهید (BACK)

◀ نوع B

1  کلید را فشار دهید.

لیست فولدرها نمایش داده می شود.

2  برای انتخاب یک فولدر و فایل کلید چرخانده و فشار دهید.

برای بازگشت به صفحه قبل، دکمه  را فشار دهید (BACK)

بازگشت به فولدر اول

◀ نوع A

تازمانی که صدای بیپ شنیده شود، دکمه  را فشار داده و نگه دارید.

◀ نوع B

تا زمانی که صدای بیپ شنیده شود، دکمه  (<) را فشار داده و نگه دارید

اسکن فایل ها (فقط نوع B)

1  دکمه را فشار دهید.

۱۰ ثانیه اول تمام فایل های درون فولدر پخش خواهد شد.

2  پس از رسیدن به فایل مورد نظر، دکمه را مجدداً فشار دهید

اسکن نمودن یک فولدر (فقط نوع B)



1 تا زمانی که صدای بیپ شنیده شود ، دکمه  را فشار داده و نگه دارید.

۱۰ ثانیه اول فایل اول درون هر فولدر پخش خواهد شد.



2 پس از رسیدن به فایل مورد نظر ، دکمه  را مجدداً فشار دهید

انتخاب یک فایل

نوع A



برای انتخاب فایل مورد نظر کلید  را چرخانده یا دکمه  یا  را فشار دهید.

نوع B



برای انتخاب فایل مورد نظر کلید  را چرخانده یا دکمه  یا  را فشار دهید.

حرکت سریع به جلو یا حرکت به عقب در یک فایل

نوع A

برای حرکت سریع به جلو یا حرکت به عقب ، دکمه  یا  فشار داده و نگه دارید.

نوع B

برای حرکت سریع به سمت جلو یا حرکت به عقب ، دکمه  یا  (>>) را فشار داده و نگه دارید.

تکرار پخش

فشار دادن  (PRT) وضعیت تکرار پخش را به ترتیب زیر تغییر خواهد داد:

تکرار فایل ← تکرار فولدر* ← خاموش



* : موجود به جز زمانی که RDM (تکرار به ترتیب تصادفی) انتخاب شده است.

پخش به ترتیب تصادفی

فشار دادن  (RDM) وضعیت پخش تصادفی را به ترتیب زیر تغییر خواهد داد:

پخش تصادفی فولدر ← پخش تصادفی دیسک ← خاموش



■ تغییر صفحه نمایش

◀ نوع A

دکمه را فشار دهید (TEXT)

نام آهنگ نام هنرمند و عنوان آلبوم (فقط MP3) در صفحه نمایش داده می شود.
برای بازگشت به صفحه قبلی ، دکمه (TEXT) یا (BACK) را فشار دهید.

◀ نوع B

برای نمایش یا مخفی شدن عنوان آلبوم ، دکمه را فشار دهید.

در صورتی که متنی مانده باشد ▶ نمایش داده می شود.

برای نمایش متن باقی مانده، دکمه را فشار داده و نگه دارید.

صفحه نمایش

بر اساس محتویات ضبط شده، کاراکترها ممکن است به درستی نمایش داده نشده یا اصلاً نمایش داده نشوند.

پیغام خطا

اگر پیغام خطا نمایش داده شد، به جدول زیر مراجعه کرده و اقدامات مناسب را انجام دهید. اگر مشکل برطرف نشد، خودرو را به نمایندگی مجاز تویوتا ببرید.

پیغام	علت	اقدام اصلاحی
"CD CHECK"	<ul style="list-style-type: none"> • دیسک کثیف است یا صدمه دیده است. • دیسک به صورت پشت رو جازده شده است. 	<ul style="list-style-type: none"> • دیسک را تمیز کنید. • دیسک را به صورت صحیح جا بزنید.
"ERROR 3" یا "ERROR"	سیستم نقص دارد.	دیسک را خارج نمایید.
"ERROR 4" (فقط نوع A)	این حالت نشانگر رخ دادن خطای جریان است.	<ul style="list-style-type: none"> • خودروهای فاقد سیستم ورود و استارت هوشمند: سوئیچ در موقعیت قفل "LOCK" قرار دارد. • خودروهای مجهز به سیستم ورود و استارت هوشمند: سوئیچ خاموش است.
"WAIT"	عملکرد به دلیل دمای بالای داخل پخش کننده، متوقف شده است.	اندکی صبر کرده و سپس  را فشار دهید. اگر CD هنوز پخش نمی شود، با نمایندگی مجاز تویوتا تماس حاصل نمایید.
"NO SUPPORT"	فایل های WMA/MP3 در CD وجود ندارد.	دیسک را خارج نمایید.

دیسک های قابل استفاده

دیسک های دارای علائم زیر قابل استفاده هستند. ممکن است بر اساس نوع ضبط یا مشخصه های دیسک یا به دلیل خراشیدگی، کثیفی یا خرابی، پخش CD امکان پذیر نباشد.



CDهایی که در برابر کپی حفاظت شده اند، قابل استفاده نیستند.

■ مشخصه محافظت از پخش کننده CD

برای حفاظت از قطعات داخلی، در حال استفاده از پخش کننده CD، حین شناسایی مشکل پخش به طور اتوماتیک متوقف می شود.

■ اگر دیسک به مدت طولانی داخل پخش کننده یا در موقعیت بیرون زده باقی بماند.

ممکن است دیسک صدمه ببیند یا به درستی پخش نشود.

■ تمیز کننده لنز

از تمیز کننده لنز استفاده نکنید. این کار منجر به صدمه دیدن پخش کننده می گردد.

■ فایل های MP3 و WMA

MP3 (MPEG Audio LAYER3) فرمت استاندارد فشرده سازی فایل های صوتی است.

با استفاده از فشرده سازی MP3، فایل ها تا حدود $\frac{1}{10}$ از اندازه اولیه خود فشرده شوند.

WMA (Windows Media Audio) فرمت فشرده سازی فایل صوتی ماکروسافت است.

این فرمت اطلاعات صوتی را با اندازه ای کوچکتر از فرمت MP3 فشرده می کند.

فایل هایی MP3 و WMA و مدیا / فرمت سازگار محدود است.

● سازگاری فایل MP3

. استانداردهای سازگاری

(MP3(MPEG2 LFS LAYER3 , MPEG1 LAYER3)

. فرکانس نمونه گیری سازگار

MPEG1 LAYERS3: 32, 44.1, 48(kHz)

MPEG2 LSF LAYERS3: 16, 22.05, 24(kHz)

. حالت کانال سازگار: استریو، استریوی جونت، دوکاناله و مونورال

● سازگار فایل WMA

. استاندارد سازگاری

WMA نسخه ۷، ۸، ۹

. فرکانس نمونه گیری سازگار

32, 44.1, 48(kHz)

. نسخه بی تی در اجرای دو کاناله

نسخه ۷، ۸: CBR 48, 80, 96, 128, 160, 192(kbps)

نسخه ۹: CBR 32 (A فقط نوع), 48, 64, 80, 96, 128, 160, 192, 256, 320(kbps)

● رسانه سازگار

رسانه های قابل پخش MP3 CD-R CD-RW WMA هستند.

در صورتی که ضبط روی CD-R و CD-RW به صورت کامل انجام نشده باشد (بسته نشده باشد)،

پخش در برخی مواقع امکان پذیر نیست در صورتی که دیسک خراشیده شده باشد یا جای انگشت روی آن باشد

پخش ممکن نیست یا در برخی واقع آهنگ رد می شود.

● فرمت های دیسک سازگار

- فرمت های دیسک زیر را می توان استفاده نمود
- فرمت دیسک : CD-ROM MODE 1, MODE 2
- CD-ROM XA Mode 2, Form 1 و FORM2
- فرمت های فایل : Level 1، Level 2، ISO 9660 (رومئو و ژولیت)
- فایل های MP3 و WMA نوشته شده با هر فرمتی به جز موارد لیست شده در بالا بطور صحیح قابل اجرا نیست و نام فایل ها و فولدرها به درستی نمایش داده نمی شود.
- موارد مرتبط با استانداردها و محدودیت ها به شرح زیر است.
- حداکثر طبقه بندی : ۸ سطح
- حداکثر طول نام فولدر / نام فایل : ۳۲ کاراکتر
- حداکثر تعداد فولدرها: ۱۹۲ (شامل فهرست اصلی)
- حداکثر تعداد فایل ها در هر دیسک : ۲۵۵

● نام فایل ها

فقط فایل هایی که به صورت WMA/MP3 شناسایی شده و اجرا خواهند شد که دنباله wma یا mp3 داشته باشند.

● چند فصلی

از آنجا که سیستم صوتی با چند فصلی سازگاری دارد، پخش دیسکی شامل فایل های MP3 و WMA امکان پذیر است. با این وجود فقط فصل اول پخش خواهد شد.

● برچسب ID3 و WMA

برچسب های ID3 را می توان به فایل های MP3 اضافه نموده تا بتوان نام آهنگ، نام هنرمند و غیره را ثبت نمود. سیستم با ID3 نسخه 1.0 و 1.1 و نسخه 2.2، 2.3 برچسب های ID3 سازگاری دارد (تعداد کاراکترها به ID3 نسخه 1.0 و 1.1 بستگی دارد)

برچسب WMA را می توان به فایل های WMA اضافه نمود تا بتوان نام آهنگ، نام هنرمند و غیره را به روش برچسب های ID3 ثبت کرد.

● پخش MP3 و WMA

زمانی که دیسک حاوی فایل های WMA و MP3 جازده شود، تمام فایل های روی دیسک ابتدا کنترل می شوند. پس از اینکه کنترل فایل به اتمام رسید، اولین فایل MP3 یا WMA پخش می شود. برای کنترل فایل ها، توصیه می شود که از رایت هر فایل دیگری به جز MP3 یا WMA یا ایجاد هرگونه فولدر غیر ضروری اجتناب نمایید.

اگر دیسک حاوی ترکیبی از اطلاعات موسیقی و داده های فرمت WMA یا MP3 باشد، فقط داده های موسیقی قابل پخش هستند.

● دنباله ها

اگر دنباله mp3 یا wma. به هر فایلی به جز MP3 و WMA استفاده شود ، آنها به صورت اشتباه MP3 و WMA شناسایی شده و پخش می شوند. این حالت ممکن است به تداخل بسیار و صدمه دیدن بلندگوها منجر گردد.

● پخش

- برای پخش فایل MP3 با کیفیت صدای ثابت، توصیه می شود از نسبت بیتی ثابت حداقل 128 Kbps و فرکانس نمونه گیری 44.1 KHz استفاده شود.
- پخش CD-R و CD-RW در برخی مواقع بسته به خصوصیات دیسک ممکن است قابل شناسایی نباشد.
- انواع مختلفی از نرم افزارهای بازکردن کد برای فایل های MP3 و WMA در بازار وجود دارد و بسته به وضعیت بازکردن کد و فرمت فایل، ممکن است کیفیت صدای ضعیف یا پارازیت حین شروع پخش وجود داشته باشد.
- وقتی فایل هایی به جز MP3 یا WMA در دیسک ضبط شده باشد، ممکن است زمان بیشتری برای شناسایی دیسک لازم باشد و در دیگر موارد ممکن است پخش اصلاً امکان پذیر نباشد.
- Windows, Microsoft و Windows Media نام های تجاری ثبت شده شرکت مایکروسافت در آمریکا و دیگر کشورها هستند.



هشدار

■ **گواهی نامه برای پخش کننده CD**

این محصول از نوع لیزر کلاس I است.
از قراردادن کاور بر روی پخش کننده یا اقدام به تعمیر آن خودداری نمایید. برای تعمیر به افراد کارآمد مراجعه کنید.



■ دیسک ها و آداپتورها غیر قابل استفاده

از انواع دیسک های زیر استفاده نکنید.
همچنین، از دیسک آداپتور 8 cm (3in) دیسک های دوگانه یا دیسک های قابل پرینت استفاده نکنید. این کار می تواند منجر به صدمه دیدن پخش کننده و یا عملکرد ورود / خروج دیسک گردد.

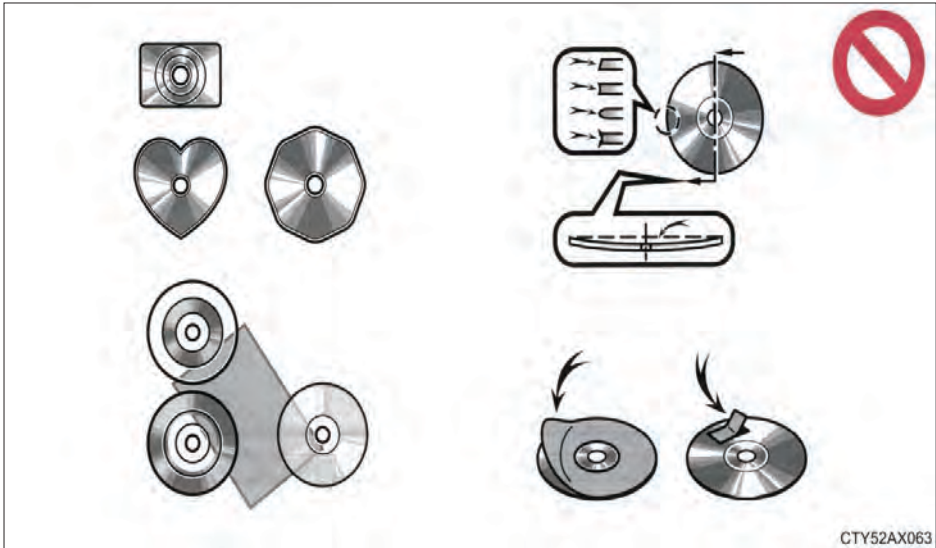

CTY52AX063

- دیسک هایی که قطر آنها 12 cm (4.7 in) نیست.
 - دیسک های بی کیفیت یا تغییر شکل یافته
 - دیسک های با محدوده ضبط شفاف یا نیمه شفاف
 - دیسک های دارای چسب، برچسب یا لیبل متصل شده یا آنهایی که برچسب شان کنده شده است.
- پیشگیری های مرتبط با پخش کننده**

- عدم توجه به موارد زیر می تواند منجر به آسیب دیدن دیسک ها یا خود پخش کننده گردد.
- از جازدن هر چیزی به جز دیسک در شکاف جا زدن دیسک خودداری نمایید.
- از روغن کاری به پخش کننده خودداری نمایید.
- دیسک ها را به دور از نور مستقیم خورشید قرار دهید.
- هرگز قطعات دستگاه را جدا نکنید.

گوش دادن به iPod

اتصال iPod امکان لذت بردن از موسیقی از طریق بلندگوهای خودرو را فراهم می آورد. وقتی که پیغام "iPod" نمایش داده شود دکمه **MODE** یا **MEDIA** را فشار دهید.

اتصال iPod

← صفحه ۲۴۷

پانل کنترل

◀ نوع A

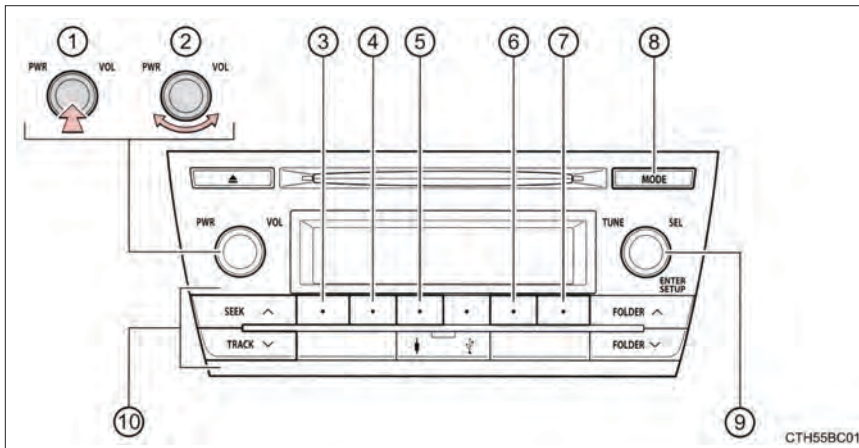

- | | |
|--------------------|--|
| ① روشن / خاموش | ⑥ تکرار پخش |
| ② بلندی صدا | ⑦ پخش بصورت تصادفی |
| ③ نمایش پیغام متنی | ⑧ دکمه انتخاب وضعیت |
| ④ لیست نمایش ها | ⑨ انتخاب آهنگ / منوی تنظیمات Setup |
| ⑤ حالت منوی iPod | ⑩ انتخاب آهنگ، حرکت سریع به جلو یا حرکت به عقب |

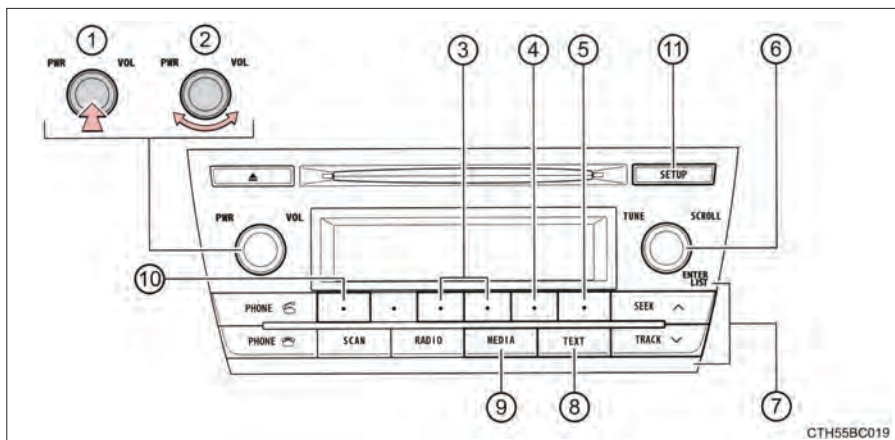

GTH55BC019

- | | |
|-----------------------------------|--|
| ⑦ انتخاب آهنگ | ① روشن / خاموش |
| ⑧ نمایش پیغام متنی | ② بلندی صدا |
| ⑨ پخش | ③ حرکت سریع به جلو یا عقب |
| ⑩ حالت منوی iPod | ④ تکرار پخش |
| ⑪ تنظیم کیفیت صدا و تعادل حجم صدا | ⑤ پخش به صورت تصادفی |
| | ⑥ انتخاب منوی iPod / آهنگ یا لیست آهنگ نمایش |

انتخاب حالت پخش

نوع A ◀

- 1 برای انتخاب حالت منوی iPod، دکمه  (MENU) را فشار دهید.
- 2 چرخاندن کلید  در جهت عقربه‌های ساعت حالت پخش را به ترتیب زیر تغییر می‌دهد:
لیست‌های پخش "PLAYLISTS" ← هنرمندان "ARTISTS" ← آلبوم‌ها "ALBUMS" ←
آهنگ‌ها "SONGS" ← پادکست "PODCASTS" ← نوع موسیقی "GENRES" ←
آهنگ سازان "COMPOSERS" ← کتاب‌های صوتی "AUDIOBOOKS"
- 3 برای انتخاب حالت پخش مورد نظر، کلید  را فشار دهید.

نوع B ◀



- 1 برای انتخاب حالت منوی iPod، دکمه  (BROWSE) را فشار دهید.
- 2 چرخاندن کلید  در جهت عقربه‌های ساعت حالت پخش را به ترتیب زیر تغییر می‌دهد.
لیست‌های پخش "Playlists" ← هنرمندان "Artists" ← آلبوم‌ها "Albums" ←
آهنگ‌ها "Songs" ← پادکست‌ها "Podcasts" ← نوع موسیقی "Genres" ←
آهنگ سازان "Composers" ← کتاب‌های صوتی "Audiobooks"
- 3 برای انتخاب حالت پخش مورد نظر، کلید  را فشار دهید.

■ لیست حالت پخش



انتخاب چهارم	انتخاب سوم	انتخاب دوم	انتخاب اول	حالت پخش
-	-	انتخاب آهنگ‌ها	انتخاب لیست‌های پخش	"PLAY LISTS" یا "Play list"
-	انتخاب آهنگ‌ها	انتخاب آلبوم‌ها	انتخاب هنرمندان	"ARTISTS" یا "Artists"
-	-	انتخاب آهنگ‌ها	انتخاب آلبوم‌ها	"ALBUMS" یا "Albums"
-	-	-	انتخاب آهنگ‌ها	"SONGS" یا "Songs"
-	-	انتخاب اپیزودها	انتخاب پدکست‌ها	"PODCASTS" یا "Podcasts"
انتخاب آهنگ‌ها	انتخاب آلبوم‌ها	انتخاب هنرمندها	انتخاب نوع موسیقی	"GENRES" یا "Genres"
-	انتخاب آهنگ‌ها	انتخاب آلبوم‌ها	انتخاب آهنگ‌سازان	"COMPOSERS" یا "Composers"
-		انتخاب فصل‌ها	انتخاب کتاب‌های صوتی	"AUDIOBOOKS" یا "Audiobooks"

انتخاب لیست

نوع A ◀



- 1 برای نمایش لیست انتخاب اول، کلید  را بچرخانید.
- 2 برای انتخاب مورد مربوطه، کلید  را فشار دهید.
- فشار دادن کلید، به لیست انتخاب دوم تغییر وضعیت می‌دهد.
- 3 فرایند مشابه را برای انتخاب گزینه مورد نظر تکرار نمایید.
- برای بازگشت به لیست انتخاب قبلی، دکمه  (BACK) را فشار دهید.

نوع B ◀



- 1 برای انتخاب لیست اول، کلید  را بچرخانید.
- 2 برای انتخاب گزینه مورد نظر، کلید  را فشار دهید.
- فشار دادن کلید، به لیست انتخاب دوم تغییر وضعیت می‌دهد.
- 3 فرایند مشابه را برای انتخاب گزینه دلخواه تکرار نمایید.
- برای بازگشت به لیست انتخاب قبلی، دکمه  (BACK) را فشار دهید.

انتخاب یک آهنگ

نوع A ◀

برای انتخاب آهنگ مورد نظر، کلید  را چرخانده یا دکمه  یا  را فشار دهید.

نوع B ◀

برای انتخاب آهنگ مورد نظر، کلید  را چرخانده یا دکمه  یا  را فشار دهید.

انتخاب یک آهنگ از لیست آهنگ ها

◀ نوع A

1 دکمه (LIST) را فشار دهید.

لیست آهنگ ها نمایش داده می شود.

2 برای انتخاب آهنگ مورد نظر ، کلید  را فشار دهید.

3 برای پخش آهنگ ، کلید  را فشار دهید.

برای بازگشت به صفحه ی قبلی، دکمه (BACK) را فشار دهید.

◀ نوع B

1 کلید  را فشار دهید.

لیست آهنگ ها نمایش داده می شود.

2 برای انتخاب آهنگ ، کلید  را فشار دهید.

3 برای پخش آهنگ ، کلید  را فشار دهید.

برای بازگشت به لیست انتخاب قبلی ، دکمه (BACK) را فشار دهید.

حرکت سریع به جلو یا به عقب در آهنگ

◀ نوع A

برای حرکت سریع به جلو یا حرکت به عقب در آهنگ دکمه یا را فشار دهید.

◀ نوع B

برای حرکت سریع به جلو یا حرکت به عقب در آهنگ دکمه (◀◀) یا (▶▶) را فشار دهید.

تکرار پخش

دکمه (RPT) را فشار دهید.

برای لغو ، مجدداً دکمه (RPT) را فشار دهید.

پخش به صورت تصادفی

فشار دادن دکمه  (RDM) حالت پخش به ترتیب تصادفی را به ترتیب زیر تغییر می دهد:

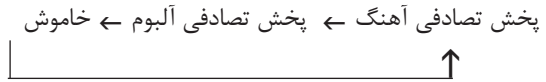



تغییر صفحه نمایش

◀ نوع A

دکمه  (TEXT) را فشار دهید.

نام آهنگ ، نام هنرمند و نام آلبوم در صفحه نمایش داده می شود.

برای بازگشت به صفحه قبل، دکمه  (TEXT) یا  (BACK) را فشار دهید.

◀ نوع B

برای نمایش یا پنهان کردن نام آلبوم، دکمه  را فشار دهید.

در صورتی که متن بیشتری وجود داشته باشد ، ◀ نمایش داده می شود.

برای نمایش متن باقی مانده، دکمه  را فشار داده و نگه دارید

تنظیم کیفیت صدا و تعادل

◀ نوع A

1 برای وارد شدن به حالت منوی Set up ، کلید  را فشار دهید.

2 چرخاندن  وضعیت صدا را تغییر می دهد. (← صفحه ۲۴۸)

◀ نوع B

1 برای ورود به منوی iPod ، دکمه  را فشار دهید.

2 برای تغییر وضعیت حالت صدا، دکمه  را فشار دهید. (← صفحه ۲۴۸)

■ در مورد iPod



- "Made for iPod" (ساخته شده برای iPod) و "Made for iPhone" (ساخته شده برای iPhone) به این معنی است که تجهیزات جانبی الکترونیکی مخصوصاً برای اتصال به iPod یا iPhone ساخته شده‌اند و همچنین به نحوی طراحی شده‌اند که استانداردهای Apple را رعایت کنند.
- شرکت Apple مسئولیت استفاده از این وسیله یا مطابقت آن با استانداردهای ایمنی و قوانین را به عهده نمی‌گیرد. لطفاً توجه داشته باشید که استفاده از این تجهیزات با iPod و iPhone بر عملکرد از راه دور بی سیم تأثیر می‌گذارد.
- موارد iPhone و iPod nano، iPod classic و iPod touch علائم تجاری شرکت Apple ثبت شده در آمریکا و دیگر کشورها هستند.

■ عملکردهای iPod

- زمانی که iPod متصل شده و منبع صوتی به حالت iPod تغییر وضعیت داده است، iPod پخش را از همان نقطه که آخرین بار قطع شده از سر می‌گیرد. اگر به دلیل عملکردی در دسترس نیست (برخلاف یکی از مشخصات سیستم) جداکردن و اتصال مجدد دستگاه ممکن است مشکل را برطرف کند.
- حین اتصال به سیستم، نمی‌توان از کلیدهای iPod استفاده نمود. در عوض می‌بایست از کلیدهای سیستم صوتی خودرو استفاده کنید.
- وقتی باتری iPod رو به اتمام است، ممکن است iPod کار نکند. در این حالت پیش از استفاده iPod را شارژ کنید. مدل‌های پشتیبانی شده (← صفحه ۲۷۵)

■ مشکلات iPod

- برای برطرف کردن بیشتر مشکلات موجود حین استفاده از iPod، دستگاه را از اتصال مربوطه روی خودرو جدا کرده و سپس دستگاه را تنظیم مجدد کنید.
- برای اطلاع از دستورالعمل نحوه تنظیم مجدد دستگاه، به کتابچه راهنمای مالک iPod را مراجعه نمایید.

■ صفحه نمایش

← صفحه ۲۶۱

■ پیغام‌های خطا

اگر پیغام خطا نمایش داده شده، به جدول زیر مراجعه کرده و اقدامات مناسب را انجام دهید. در صورتی که مشکل برطرف نشد، به نمایندگی مجاز تویوتا مراجعه نمایید.

پیغام	علت / اقدام اصلاحی
"iPod ERROR"	این پیغام بیانگر عدم امکان خوانده شدن اطلاعات درون iPod است.
"ERROR 3"	این پیغام بیانگر نقص احتمالی iPod است.
"ERROR 4"	این پیغام بیانگر رخ دادن خطای جریان بیش از حد است.
"ERROR 5"	این پیغام بیانگر رخ دادن خطای ارتباطی iPod است.
"ERROR 6"	این پیغام بیانگر رخ دادن خطای اعتباردهی است.
"NO SONGS"	این پیغام بیانگر عدم وجود اطلاعات موسیقی در iPod است.
"NO PLAYLISTS"	این پیغام بیانگر عدم یافتن برخی آهنگ‌های موجود در لیست پخش انتخابی است.
"UPDATE YOUR iPod"	این پیغام نشانگر عدم سازگاری نسخه iPod است. نرم افزار iPod را تا آخرین نسخه به روز رسانی نمایید.

■ مدل های سازگار

دستگاه‌های® iPod touch ، iPod classic ، iPod nano ، iPod® و iPhone® را می‌توان با این سیستم مورد استفاده

● ساخته شده برای

- iPod (نسل پنجم) (فقط نوع A)
- iPod touch (نسل چهارم)
- iPod touch (نسل سوم)
- iPod touch (نسل دوم)
- iPod touch (نسل اول)
- ipod کلاسیک
- ipod با ویدئو
- iPod nano (نسل ششم)
- iPod nano (نسل پنجم)
- iPod nano (نسل چهارم)
- iPod nano (نسل سوم)
- iPod nano (نسل دوم)
- iPod nano (نسل اول)
- iPhone 4s (فقط نوع A)
- iPhone 4
- iPhone 3GS
- iPhone 3G
- iPhone

بسته به تفاوت بین مدل‌ها و نسخه نرم افزار و غیره برخی مدل‌ها با دستگاه سازگاری ندارد. موارد مرتبط با استاندارد و محدودیت‌ها به شرح زیر است:

- حداکثر تعداد لیست‌ها در دستگاه : ۹۹۹۹
- حداکثر تعداد آهنگ‌ها در دستگاه : ۶۵۵۳۵
- حداکثر تعداد آهنگ‌ها در هر لیست : ۶۵۵۳۵

هشدار 

■ هشدار حین رانندگی

اتصال iPod یا کار با دکمه‌ها خودداری نمایید.

توجه 

■ جهت پیشگیری از صدمه دیدن iPod

- از رها کردن iPod در خودرو خودداری نمایید. ممکن است دمای داخل خودرو بسیار بالا رفته، منجر به صدمه دیدن می‌شود.
- حین اتصال، از فشار دادن یا وارد کردن فشار غیر ضروری خودداری نمایید.
- از وارد کردن اجسام خارجی در پورت خودداری نمایید.

گوش دادن به حافظه جانبی USB

اتصال حافظه جانبی USB امکان لذت بردن از موسیقی از طریق بلندگوهای خودرو را برای شما فراهم می آورد. تا نمایش USB، دکمه **MEDIA** یا **MODE** را فشار دهید.

اتصال حافظه USB

← صفحه ۲۴۷

پانل کنترل

◀ نوع A

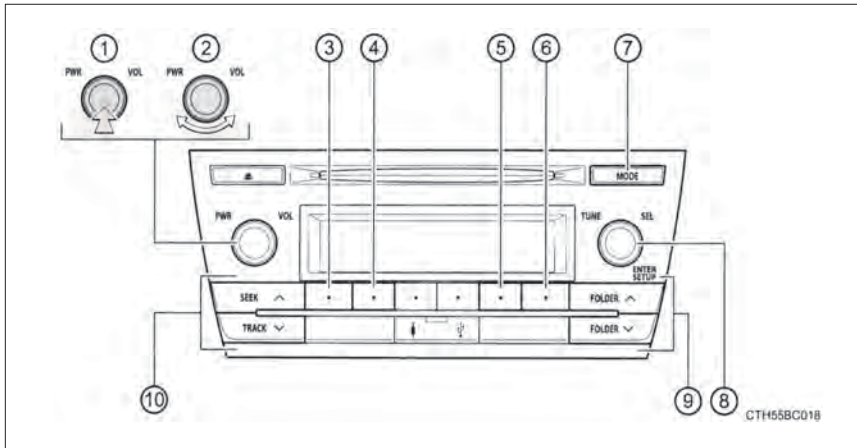

- | | |
|----------------------|--|
| ① روشن / خاموش | ⑥ پخش به صورت تصادفی |
| ② بلندی صدا | ⑦ دکمه انتخاب حالت |
| ③ نمایش پیغام متنی | ⑧ انتخاب یک آهنگ |
| ④ نمایش لیست فولدرها | ⑨ انتخاب یک فولدر |
| ⑤ تکرار پخش | ⑩ انتخاب آهنگ، حرکت سریع به جلو یا حرکت به عقب |

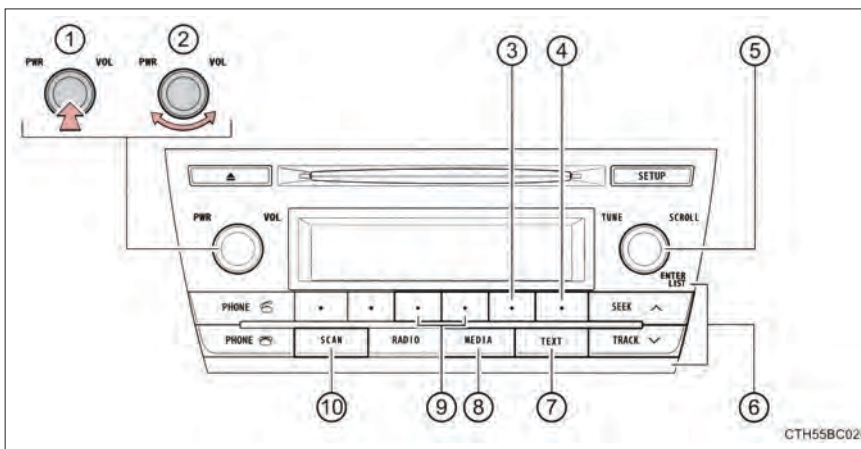

CTH55BC02

① روشن / خاموش

② بلندی صدا

③ تکرار پخش

④ پخش به صورت تصادفی

⑤ انتخاب یک فایل با نمایش لیست فولدر

⑥ انتخاب یک فایل

⑦ نمایش پیام متنی

⑧ پخش

⑨ انتخاب یک فولدر، حرکت سریع به جلو یا حرکت به عقب

⑩ جستجوی پخش

انتخاب یک فولدر

◀ نوع A

انتخاب یک فولدر در هر بار

برای انتخاب فولدر مورد نظر دکمه  یا  را فشار دهید.

انتخاب فولدر و یک فایل از لیست فولدر

1 دکمه  (LIST) را فشار دهد.

لیست فولدر نمایش داده می‌شود.

2 برای انتخاب یک فولدر و یک فایل کلید  را فشار داده و نگه دارید.

برای بازگشت به صفحه قبلی، دکمه  (BACK) را فشار دهید.

برگشت به فولدر اول

تا شنیدن صدای بیپ، دکمه  را فشار داده و نگه دارید.

◀ نوع B

انتخاب فولدر

برای انتخاب فولدر مورد نظر، دکمه  (<) یا  (>) را فشار دهید.

انتخاب یک فولدر و یک فایل از لیست فولدرها

1 کلید  را فشار دهید.

لیست فولدرها نمایش داده می‌شود.

2 برای انتخاب یک فولدر و یک فایل، کلید  را چرخانده و فشار دهید.

برای بازگشت به صفحه قبلی، دکمه  (BACK) را فشار دهید.

برگشت به فولدر اول



تا شنیدن صدای بیپ، دکمه  (<) را فشار داده و نگه دارید.

اسکن فولدرها (فقط نوع B)

- 1 تا شنیدن صدای بیپ، دکمه  را فشار داده و نگه دارید.
۱۰ ثانیه اول فایل اول در هر فولدر پخش خواهد شد.
- 2 زمانی که به فولدر مورد نظر رسیدید، دکمه  را مجدداً فشار دهید.

انتخاب یک فایل



◀ نوع A

برای انتخاب فایل مورد نظر، کلید  را چرخانده یا دکمه  یا  را فشار دهید.

◀ نوع B

کلید  را چرخانده یا دکمه  یا  را فشار دهید.

اسکن نمودن فایل ها (فقط نوع B)



- 1 دکمه  را فشار دهید.
۱۰ ثانیه اول فایل اول در هر فولدر پخش خواهد شد.
- 2 زمانی که به فولدر مورد نظر رسیدید، دکمه  را مجدداً فشار دهید.

حرکت سریع به جلو یا حرکت به عقب

◀ نوع A

برای حرکت سریع به جلو یا حرکت به عقب، دکمه  یا  را فشار داده و نگه دارید.

◀ نوع B

برای حرکت سریع به سمت جلو یا حرکت به عقب، دکمه  یا  را فشار داده و نگه دارید.

تکرار پخش

فشاردادن دکمه (RPT) حالت تکرار پخش را به ترتیب زیر تغییر می‌دهد:
 خاموش ← تکرار فولدر* ← تکرار فایل

 *: موجود به جز وقتی RDM (پخش به ترتیب تصادفی) انتخابی شده باشد.

پخش به ترتیب تصادفی

فشاردادن دکمه (RDM) حالت پخش به ترتیب تصادفی را به ترتیب زیر تغییر می‌دهد:
 پخش تصادفی فولدر ← پخش تصادفی دیسک ← خاموش

تغییر صفحه نمایش

◀ نوع A

دکمه (TEXT) را فشار دهید.

عنوان آهنگ ، نام هنرمند و عنوان آلبوم (فقط MP3) نمایش داده می‌شود.
 برای برگشت به صفحه قبلی، دکمه (TEXT) یا (BACK) را فشار دهید.

◀ نوع B

دکمه (TEXT) را فشار دهید تا عنوان آلبوم را نمایش یا پنهان نمایید.

اگر متن بیشتری وجود داشته باشد ، ◀ نمایش داده می‌شود.

برای نمایش متن باقی مانده، دکمه (TEXT) را فشار دهید.

عملکردهای حافظه USB

- بسته به حافظه جانبی USB متصل به سیستم، ممکن است دستگاه عمل نکند و عملکردهای خاصی در دسترس نباشد. اگر دستگاه عمل نکند یا یک عملکرد در دسترس نباشد نشانگر نقص فنی است، دستگاه را جدا کرده و دوباره متصل نمایید تا مشکل برطرف گردد.
- اگر پس از جدا کردن و اتصال مجدد حافظه جانبی USB کار نمی‌کند، دستگاه را فرمت کنید.

صفحه نمایش

← صفحه ۲۶۱

پیغام‌های خطا

اگر پیغام خطا نمایش داده شد، به جدول زیر مراجعه کرده و اقدامات مناسب را انجام دهید. در صورتی که مشکل برطرف نشد، به نمایندگی مجاز تویوتا مراجعه نمایید.

نوع A ◀

پیغام	علت / اقدام اصلاحی
"USB ERROR"	این پیغام بیانگر عدم امکان خواندن اطلاعات موجود در حافظه جانبی USB است
"ERROR 3"	این پیغام بیانگر نقص حافظه جانبی USB است
"ERROR 4"	این پیغام بیانگر رخ دادن خطای جریان بیش از حد است
"ERROR 5"	این پیغام بیانگر رخ دادن خطای اتصال USB است
"NO MUSIC"	این پیغام بیانگر عدم وجود فایل های WMA / MP3 در حافظه جانبی USB است

نوع B ◀

پیغام	علت / اقدام اصلاحی
"ERROR"	این پیغام بیانگر وجود مشکل در حافظه جانبی USB یا اتصال آن است
"NO MUSIC"	این پیغام بیانگر عدم وجود فایل های WMA / MP3 در حافظه جانبی USB است

■ حافظه جانبی USB

- دستگاه های سازگار
- حافظه جانبی قابل استفاده برای پخش فایل های MP3 و WMA
- فرمت های دستگاه سازگار
- فرمت های دستگاه های زیر قابل استفاده هستند:
- فرمت های اتصال USB : USB 2.0 FS (12 Mbps)
- فرمت فایل ها: FAT12 (فقط نوع A) (Windows)
- کلاس مربوطه حافظه جانبی : Mass storage class
- فایل های MP3 و WMA نوشته شده در هر فرمتی بجز موارد ذکر شده، به درستی پخش نمی شود نام فایل و فولدر آن ها به درستی نمایش داده نمی شود.
- آیتم های مرتبط با استاندارد ها و محدودیت ها به شرح زیر است:
- حداکثر طبقه بندی فایل ها: ۸ سطح
- حداکثر تعداد فولدرها در دستگاه: ۹۹۹ (شامل فهرست اصلی)
- حداکثر تعداد فایل در دستگاه: ۹۹۹۹
- حداکثر تعداد فایل در هر فولدر: ۲۵۵
- فایل های MP3 و WMA
- MP3 (3 MPEG AUDIO LAYERS) فرمت استاندارد فشرده سازی فایل های صوتی است. با استفاده از فشرده سازی MP3 فایل ها تا حدود ۱/۱۰ از اندازه اولیه خود فشرده می شوند.
- WMA (Windows Media Audio) فرمت فشرده سازی فایل های صوتی ماکروسافت است. این فرمت اطلاعات صوتی را به اندازه ای کوچکتر از فرمت MP3 فشرده می کند.
- فایل های MP3 و WMA استاندارد سازگار قابل استفاده از نظر فرمت و/ یا در آنها می توان فایل ها را ثبت کرد، محدود هستند.
- سازگاری فایل MP3
- استانداردهای سازگار
- فرکانس نمونه گیری سازگار
- MPEG2.5, III, (فقط نوع A) MPEG2 AUDIO LAYER II, III, (فقط نوع A) MPEG1 AUDIO LAYER II, III, (فقط نوع A) MPEG1 AUDIO LAYERS II, III
- فرکانس نمونه گیری سازگار
- MPEG1 AUDIO LAYER II (فقط نوع A), III : 32, 44.1, 48 (kHz)
- MPEG2 AUDIO LAYER II (فقط نوع A), III : 16, 22.05, 24 (kHz)
- MPEG2.5 : 8, 11.025, 12 (kHz)
- نسبت بیتی سازگار (قابل تطابق با VBR)
- III, MPEG1 AUDIO LAYER II, III : 320-32 (kbps)
- III, MPEG1 AUDIO LAYER II, III : 8-160 (kbps)
- MPEG2.5 : 8-160 (kbps)
- حالت های کانالی سازگار: استریو، استریو جوینت، دوکاناله و مونورال

- سازگاری فایل WMA
- استانداردهای سازگار
- WMA نسخه ۷، ۸، ۹
- فرکانس نمونه گیری سازگار
- HIGH RPROFILE 32، 44.1، 48 (kHz)
- نسبت بیتی سازگار

◀ نوع A

HIGH RPROFILE 32-320(kbps,CBR)

◀ نوع B

HIGH PROFILE 48-320 (kbps,CBR)

● نام فایل ها

فقط فایل هایی که به صورت WMA/MP3 با دنباله mp3 یا wma شناسایی و اجرا خواهند شد.

● برچسب ID3 و WMA

برچسب های ID3 را می توان به فایل های MP3 اضافه نموده تا بتوان نام آهنگ، نام هنرمند و غیره را ثبت نمود. سیستم با ID3 نسخه 1.0 و 1.1 و نسخه 2.2، 2.3، 2.4 برچسب های ID3 سازگاری دارد (تعداد کاراکترها به نسخه ID3 1.0 و 1.1 بستگی دارد)

برچسب های WMA را می توان به فایل های WMA اضافه نمود تا بتوان نام آهنگ، نام هنرمند و غیره را مشابه برچسب های ID3 ثبت کرد.

● پخش MP3 و WMA

● زمانی که دیسک حاوی فایل های WMA و MP3 متصل شود، تمام فایل های روی دیسک کنترل می شوند. پس از اینکه کنترل فایل به اتمام رسید، اولین فایل MP3 یا WMA پخش می شود. برای کنترل فایل ها، توصیه می شود که از رایت هر فایل دیگری به جز MP3 یا WMA یا ایجاد هرگونه فولدر غیر ضروری اجتناب نمایید.

● زمانی که حافظه USB جازده می شود و منبع صوتی به حالت پخش حافظه USB تغییر می کند، پخش اولین فایل در اولین فولدر USB شروع می شود. اگر همان دستگاه جدا و مجدداً وصل شود (و محتویات آن تغییر نکرده باشد)، پخش از آخرین نقطه اجرا شده و از سر گرفته می شود.

● دنباله ها

اگر دنباله mp3 یا wma. برای هر فایل به جز MP3 و WMA استفاده شود، می پزند (پخش نمی شوند)

● پخش

- برای پخش فایل MP3 با کیفیت صدای ثابت، توصیه می شود و از نسبت بیتی ثابت حداقل 128 Kbps و فرکانس نمونه گیری 44.1 kHz استفاده نمود.
- انواع مختلفی از نرم افزارهای بازکردن که برای فایل های MP3 و WMA در بازار وجود دارد و بسته به وضعیت بازکردن کد و فرمت فایل، ممکن است کیفیت صدای ضعیف یا پارازیت حین شروع پخش وجود داشته باشد یا در برخی موارد فایل اصلاً پخش نخواهد شد.
- Windows Media, Windows, Microsoft نام های تجاری ثبت شده شرکت مایکروسافت در آمریکا و دیگر کشورها هستند.

هشدار 

■ هشدار حین رانندگی

از اتصال حافظه جانبی USB یا کار با دکمه های کنترل خودداری نمایید.

توجه 

■ برای پیشگیری از صدمه دیدن حافظه جانبی USB

- از رها کردن حافظه جانبی در خودرو اجتناب نمایید، ممکن است دمای داخل خودرو بالا رفته، و دستگاه دچار صدمه شود.
- حین اتصال حافظه جانبی USB از فشاردادن یا وارد آوردن فشار غیر ضروری خودداری نمایید.
- از وارد کردن اجسام خارجی درون پورت USB خودداری نمایید.

استفاده از پورت AUX

این پورت برای اتصال دستگاه‌های صوتی قابل حمل و گوش دادن به آنها از بلندگوها بکار می‌رود. دکمه  یا  را فشار دهید تا پیغام "AUX" نمایش داده می‌شود.

اتصال پخش کننده قابل حمل

← صفحه ۲۴۷

■ کار با دستگاه صوتی قابل حمل متصل به سیستم صوتی بلندی صدا را می‌توان با کنترل سیستم صوتی خودرو تنظیم نمود، اما دیگر تنظیمات باید از خود دستگاه قابل حمل انجام شود.

■ حین استفاده از دستگاه صوتی قابل حمل متصل به خروجی برق ممکن است حین پخش پارازیت شنیده شود، از منبع برق خود سیستم صوتی قابل حمل استفاده نمایید.

تلفن / سیستم صوتی بلوتوث (فقط نوع B)

می‌توان عملکردهای زیر را با استفاده از اتصال بی سیم بلوتوث انجام داد:

■ سیستم صوتی بلوتوث Bluetooth®

سیستم صوتی بلوتوث با استفاده از اتصال بی سیم امکان لذت بردن از موسیقی روی دستگاه صوتی قابل حمل از طریق بلندگوهای خودرو را فراهم می‌آورد.

این سیستم صوتی از بلوتوث Bluetooth® پشتیبانی می‌کند، سیستم اطلاعات بی سیم که بدون استفاده از کابل قادر به پخش فایل صوتی قابل حمل است. اگر ابزار پخش قابل حمل شما بلوتوث را پشتیبانی نمی‌کند، نمی‌توانید از سیستم صوتی بلوتوث استفاده کنید.

■ تلفن بلوتوث (سیستم تلفن هندزفری)

این سیستم از بلوتوث پشتیبانی می‌کند که امکان تماس گرفتن یا پاسخ دادن بدون استفاده از کابل برای اتصال تلفن موبایل به سیستم و بدون کار با تلفن موبایل را فراهم می‌آورد.

ثبت دستگاه / جریان اتصال

۱. دستگاه مجهز به بلوتوث مورد استفاده به عنوان سیستم صوتی را ثبت نمایید. (← صفحه ۲۹۲)



۲. دستگاه ثبت شده بلوتوث را برای استفاده متصل نمایید (← صفحه ۲۹۳، ۲۹۴)



۳. اتصال اتوماتیک دستگاه را فعال کنید. (← صفحه ۲۹۵)



۴. وضعیت اتصال بلوتوث را بررسی نمایید. (صفحه ← ۲۸۸)

برای استفاده به عنوان تلفن هندزفری

برای استفاده به عنوان سیستم صوتی



۵. از تلفن بلوتوث استفاده کنید (← صفحه ۳۰۶)

۵. از سیستم صوتی بلوتوث استفاده کنید.
(صفحه ← ۳۰۳)

واحد صوتی

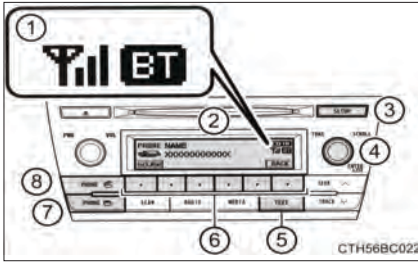

- ① وضعیت اتصال بلوتوث اگر "BT" نمایش داده نمی‌شود، تلفن / سیستم صوتی بلوتوث قابل استفاده نیست.
- ② صفحه نمایش پیغام، شماره، نام و غیره نمایش داده می‌شود. حروف کوچک و برخی علائم خاص نمایش داده نمی‌شود.

- ③ منوی Setup (تنظیمات) را نشان می‌دهد.
- ④ مواردی همانند منو و شماره را انتخاب نمایید. چرخاندن: انتخاب یک گزینه فشاردادن: وارد کردن گزینه انتخابی
- ⑤ اطلاعات خیلی بزرگ برای نمایش یکباره در صفحه را نشان می‌دهد (فشار داده و نگه دارید)
- ⑥ شماره گیری سریع را انتخاب نمایید.
- ⑦ کلید قطع: هندزفری خاموش
- ⑧ سیستم تلفن هندزفری را خاموش کرده / تماس را به پایان رسانده / تماس را رد کنید. کلید وصل: هندزفری روشن
- ⑧ سیستم تلفن هندزفری را روشن کرده / تماس را آغاز کنید.

میکروفون

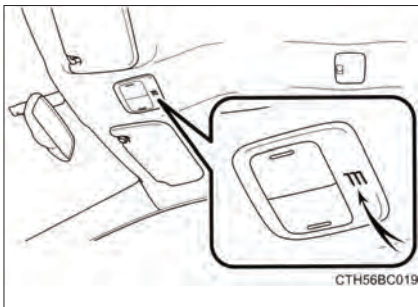

لیست منوی تلفن / سیستم صوتی بلوتوث

برای ورود به منو، دکمه  را فشار داده و با استفاده از کلید  در گزینه ها جستجو کنید:

منوی اول	منوی دوم	منوی سوم	جزئیات عملکردی	
"Bluetooth*" بلوتوث	"BT Pairing"	-	دستگاه مجهز به بلوتوث را ثبت نمایید.	
	"List Phone"	-	لیست تلفن های موبایل ثبت شده را نشان می دهد.	
	"List Audio"	-	لیست سیستم های پخش قابل حمل را نشان می دهد.	
	"Passkey"	-	رمز را عوض می کند.	
	"BT Power"		اتصال اتوماتیک دستگاه را روشن یا خاموش می کند.	
	"Bluetooth* info"	"نام دستگاه" "آدرس دستگاه"		وضعیت دستگاه را نشان می دهد.
	"Display Setting"	-	تاکید اتصال اتوماتیک را فعال یا غیرفعال می کند.	
	"Initialize"	-	تنظیمات را صفر می کند.	

منوی اول	منوی دوم	منوی سوم	جزئیات عملکردی
"Phone"	"Phonebook" دفترچه تلفن	"Add contacts"	یک شماره جدید را اضافه می‌کند.
		"Add SD"	شماره‌ای برای شماره‌گیری سریع ثبت می‌شود.
		"Delete Call History"	شماره‌ای ذخیره شده در تاریخچه تماس را پاک می‌کند.
		"Delete contacts"	شماره‌ای ذخیره شده در دفترچه تلفن را پاک می‌کند.
		"Delete other PB"	اطلاعاتی ذخیره شده در دفترچه تلفن را پاک می‌کند.
	"HF Sound Setting" تنظیمات صدا	"Call volume"	بلندی صدای تماس را تنظیم نمایید.
		"Ringtone volume"	بلندی صدای زنگ را تنظیم نمایید.
		"Ringtone"	زنگ تماس را تنظیم نمایید.
	"Transfer Histories" "انتقال تاریخچه"	-	تاریخچه تماس‌ها را منتقل می‌کند.

*: بلوتوث علامت تجاری ثبت شده بلوتوث Bluetooth SIG است.

■ عملکرد سیستم صوتی/تلفن بلوتوث

بسته به دستگاه مجهز به بلوتوث، برخی عملکردهای خاص در دسترس نیستند.

استفاده از کلیدهای روی فرمان*

کلیدهای تعبیه شده روی غربیلک فرمان را می‌توان برای کارکردن با تلفن موبایل یا دستگاه صوتی دیجیتال (قابل حمل) مورد استفاده قرارداد

کار با تلفن بلوتوث با استفاده از کلیدهای روی فرمان

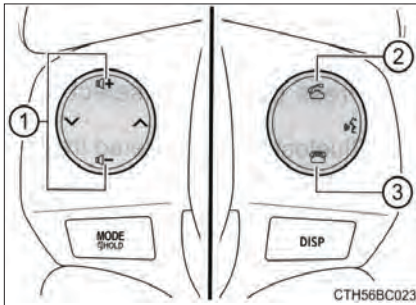

- 1 بلندی صدا نمی‌توان با استفاده از این دکمه‌ها صدا را تنظیم نمود.
- 2 کلید وصل: بلوتوث روشن سیستم هندزفری را روشن کرده / تماس را شروع نمایید.
- 3 کلید قطع: بلوتوث خاموش سیستم هندزفری را خاموش کرده / تماس را به پایان برسانید / تماس را رد کنید.

ثبت دستگاه بلوتوث

پیش از استفاده از سیستم صوتی/تلفن مجهز به بلوتوث، ثبت دستگاه در سیستم ضروری است. می‌توانید حداکثر پنج دستگاه را ثبت کنید.

نحوه ثبت دستگاه مجهز به بلوتوث

1 دکمه  را فشار داده و با استفاده از کلید ، گزینه "Bluetooth*" را انتخاب نمایید.

* Bluetooth علامت تجاری ثبت شده، شرکت تجاری Bluetooth SIG است.

2 کلید  را فشار داده و با استفاده از کلید ، گزینه "BT Pairing" را انتخاب نمایید. رمز عبور نمایش داده می‌شود.

3 دستگاه‌های مجهز به بلوتوث ناسازگار با SSP (جفت کردن ساده ایمن) رمز نمایش داده می‌شود: رمز در دستگاه وارد نمایید.

دستگاه‌های مجهز به بلوتوث سازگار با SSP (جفت کردن ساده ایمن):

برای ثبت دستگاه، گزینه "YES" را انتخاب نمایید. بسته به نوع دستگاه، ممکن است ثبت به طور اتوماتیک انجام شود. اگر دستگاه مجهز به بلوتوث دارای دو عملکرد پخش موسیقی و تلفن همراه است، هردو عملکرد به طور همزمان ثبت می‌شوند. زمانی که دستگاه را حذف می‌کنید، هردو عملکرد همزمان حذف می‌شوند. در صورتی که کلید وصل فشرده شود و حالت "Phone" وارد شود، بدون اینکه تلفنی ثبت شده باشد، صفحه ثبت به طور اتوماتیک نمایش داده می‌شود.

منوی "SET UP" (منوی "Bluetooth*")

ثبت یک دستگاه مجهز به بلوتوث در سیستم امکان عملکرد سیستم را فراهم می‌آورد. عملکردهای زیر را برای دستگاه ثبت شده می‌توان انجام داد:

* Bluetooth علامت تجاری ثبت شده شرکت تجاری Bluetooth SIG است.

ثبت دستگاه پخش قابل حمل

با استفاده از کلید  ، گزینه "BT Pairing" را انتخاب نمایید (← صفحه ۲۸۹) و برای ثبت کردن دستگاه پخش قابل حمل ، مراحل را دنبال نمایید (← صفحه ۲۹۲)

گوش دادن به تلفن همراه ثبت شده

با استفاده از کلید  ، گزینه "List Phone" انتخاب نمایید. (← صفحه ۲۸۹) لیست تلفن های همراه ثبت شده نمایش داده می‌شود.

● اتصال تلفن همراه ثبت شده به سیستم صوتی

1 با استفاده از کلید  نام تلفن همراهی که مایل به اتصال آن هستید را انتخاب نمایید.

2 با استفاده از کلید  ، گزینه "Select" را انتخاب کنید.

● حذف تلفن همراه ثبت شده

1 با استفاده از کلید  تلفنی که مایل به آن هستید را انتخاب نمایید.

2 با استفاده از کلید  گزینه "Delete" را انتخاب نمایید.

3 دکمه (YES) را فشار دهید.

گوش دادن به تلفن همراه ثبت شده

با استفاده از کلید  ، گزینه "List Audio" را انتخاب نمایید. (← صفحه ۲۸۹)
 لیست تلفن‌های همراه ثبت شده نمایش داده می‌شود.
 ● اتصال دستگاه پخش قابل حمل ثبت شده به سیستم صوتی

1 با استفاده از کلید  نام دستگاه پخش قابل حمل را که می‌خواهید اتصال کنید انتخاب نمایید.

2 با استفاده از کلید  ، گزینه "Select" را انتخاب کنید.

● حذف دستگاه پخش قابل حمل

1 با استفاده از کلید  نام دستگاه پخش قابل حمل را حذف نمایید.

2 با استفاده از کلید  گزینه "Delete" را انتخاب نمایید.

3 دکمه (YES) را فشار دهید.

تغییر رمز عبور

1 با استفاده از کلید  ، گزینه "Passkey" را انتخاب نمایید. (← صفحه ۲۸۹)

2 با استفاده از کلید  ، رمزی ۴ تا ۸ رقمی را وارد کنید.

هر بار یک عدد را وارد کنید.

3 از وارد کردن رمز عددی که قرار است به عنوان رمز عبور ثبت شده ، کلید  را مجدداً فشار دهید.

اگر رمز عبوری وارد شده ۸ رقمی است ، فشار دادن مجدد کلید  لازم نیست.

تنظیم روشن یا خاموش شدن اتوماتیک

اگر گزینه "BT Power" روشن باشد، دستگاه ثبت شده پس از چرخاندن سوئیچ خودرو به موقعیت "ACC" (خودروهای فاقد سیستم و استارت هوشمند) یا "ACCESSORY" (خودروهای مجهز به سیستم ورود و استارت هوشمند) به طور اتوماتیک متصل می‌شود.

1 با استفاده از کلید  ، گزینه "BT Power" را انتخاب نمایید. (← صفحه ۲۸۹)

2 با استفاده از کلید  ، گزینه "ON" یا "OFF" را انتخاب نمایید.

نمایش وضعیت دستگاه

با استفاده از کلید  ، گزینه "Bluetooth*" را انتخاب نمایید (← صفحه ۲۸۹)

* Bluetooth علامت ثبت شده شرکت تجاری Bluetooth SIG است.

● نمایش نام دستگاه

با استفاده از کلید  ، گزینه "Device Name" را انتخاب نمایید.

● نمایش آدرس دستگاه

با استفاده از کلید  ، گزینه "Device Address" را انتخاب نمایید.

روشن یا خاموش نمودن نمایش پیغام تاکید اتصال اتوماتیک

در صورتی که گزینه "Display Setting" روشن باشد و سوئیچ به حالت وضعیت تجهیزات جانبی "ACC" یا "ON" (خودروهای فاقد سیستم ورود و استارت هوشمند) یا "ACCESSORY" یا "IGNITION ON" (خودروهای مجهز به سیستم ورود و استارت هوشمند) تغییر وضعیت داده شود وضعیت اتصال دستگاه پخش قابل حمل نمایش داده می شود.

1 با استفاده از کلید  ، گزینه "Display Setting" را انتخاب نمایید. (← صفحه ۲۸۹)

2 با استفاده از کلید  ، گزینه "ON" یا "OFF" را انتخاب نمایید.

تنظیمات اولیه

با استفاده از کلید  ، گزینه "Initialize" را انتخاب نمایید (← صفحه ۲۸۹)

● تنظیمات اولیه تنظیم صدا

با استفاده از کلید  ، گزینه "Sound Setting" را انتخاب نموده و دکمه (YES) را فشار دهید.

برای اطلاع از جزئیات بیشتر در تنظیمات صدا: ← صفحه ۳۰۱

● برگرداندن اطلاعات دستگاه به تنظیمات اولیه

با استفاده از کلید  ، گزینه "Car Device Info" را انتخاب نموده و دکمه (YES) را فشار دهید.

اتصال اتوماتیک دستگاه قابل حمل، نمایش تاکید اتصال اتوماتیک و رمز ورود به تنظیمات اولیه برمی گردند.

● برگرداندن تمام تنظیمات به تنظیمات اولیه

با استفاده از کلید  ، گزینه "All Initialize" را انتخاب نموده و دکمه (YES) را فشار دهید.

منوی "SET UP" (منوی "Phone")

افزودن شماره تلفن جدید

با استفاده از کلید  ، گزینه "Add contacts" را انتخاب نمایید (← صفحه ۲۸۹)

● انتقال تمام تماس‌ها از تلفن همراه

با استفاده از کلید  ، گزینه "Overwrite all contacts" را انتخاب نموده و دکمه (YES) را فشار دهید.

● انتقال یک تماس از تلفن همراه

با استفاده از کلید  ، گزینه "Add one contact" را انتخاب نموده و دکمه (YES) را فشار دهید.

تنظیم شماره گیری سریع

1 با استفاده از کلید  ، گزینه "Add SD" را انتخاب نمایید. (← صفحه ۲۸۹)

2 با استفاده از کلید  ، اطلاعات مورد نظر را انتخاب نمایید.

3 دکمه پیش فرض مورد نظر را فشار داده و نگه دارید.

برای اطلاع از جزئیات بیشتر در مورد تنظیم شماره گیری سریع از تاریخچه تماس: ← صفحه ۳۰۸

برای اطلاع از جزئیات بیشتر در مورد حذف شماره گیری سریع: ← صفحه ۳۰۷

حذف تاریخچه تماس

با استفاده از کلید  ، گزینه "Delete Call History" را انتخاب نمایید. (← صفحه ۲۸۹)

● حذف تاریخچه تماس های خروجی

1 با استفاده از کلید  ، گزینه "Outgoing Calls" را انتخاب کنید.

2 با استفاده از کلید  ، شماره تلفن مورد نظر را انتخاب کرده و دکمه (YES) را فشار دهید.

برای حذف تاریخچه تمام تماس های خروجی، دکمه (ALL) و سپس دکمه (YES) را فشار دهید.

● حذف تاریخچه تماس های ورودی

1 با استفاده از کلید  ، گزینه "Incoming Calls" را انتخاب کنید.

2 با استفاده از کلید  ، شماره تلفن مورد نظر را انتخاب کرده و دکمه (YES) را فشار دهید.

برای حذف تاریخچه تمام تماس های ورودی، دکمه (ALL) و سپس دکمه (YES) را فشار دهید.

● حذف تاریخچه تماس های از دست رفته

1 با استفاده از کلید  ، گزینه "Missed calls" را انتخاب کنید.

2 با استفاده از کلید  ، شماره تلفن مورد نظر را انتخاب کرده و دکمه (YES) را فشار دهید.

برای حذف تاریخچه تمام تماس های از دست رفته، دکمه (ALL) و سپس دکمه (YES) را فشار دهید.

● حذف یک شماره از تاریخچه تمام تماس ها (تماس های خروجی، تماس های ورودی و تماس های از دست

رفته)

1 با استفاده از کلید  ، گزینه "All Calls" را انتخاب کنید.



2 با استفاده از کلید  ، شماره تلفن مورد نظر را انتخاب کرده و دکمه (YES) را فشار دهید.

برای حذف تاریخچه تمام تماس ها، دکمه (ALL) و سپس دکمه (YES) را فشار دهید.



حذف یک شماره تلفن ثبت شده

- 1 با استفاده از کلید  ، گزینه "Delete contacts" را انتخاب کنید. (← صفحه ۲۸۹)
- 2 با استفاده از کلید  ، شماره تلفن مورد نظر را انتخاب کرده و دکمه (YES) را فشار دهید.
برای حذف تمام شماره تلفن های ثبت شده، با استفاده از کلید  ، گزینه "All Delete" را انتخاب کرده و دکمه (YES) را فشار دهید.

حذف دفترچه تلفن یک موبایل دیگر درون سیستم

- 1 با استفاده از کلید  ، گزینه "Delete other PB" را انتخاب کنید. (← صفحه ۲۸۹)
- 2 با استفاده از کلید  ، دفترچه تلفن مورد نظر را انتخاب کرده و دکمه (YES) را فشار دهید.

تنظیم بلندی صدای تماس

- 1 با استفاده از کلید  ، گزینه "Call Volume" را انتخاب کنید. (← صفحه ۲۸۹)
- 2 بلندی صدای تماس را تغییر دهید.
برای کاهش بلندی صدا: کلید  را در خلاف جهت عقربه های ساعت بچرخانید.
برای افزایش بلندی صدا: کلید  را در جهت عقربه های ساعت بچرخانید.

تنظیم بلندی صدای زنگ تماس

1 با استفاده از کلید  ، گزینه "Ringtone Volume" را انتخاب کنید. (← صفحه ۲۸۹)

2 بلندی و صدای زنگ تماس را تغییر دهید.

برای کاهش بلندی صدا: کلید  را در خلاف جهت عقربه های ساعت بچرخانید.

برای افزایش بلندی صدا: کلید  را در جهت عقربه های ساعت بچرخانید.

تنظیم زنگ تماس

1 با استفاده از کلید  ، گزینه "Ringtone" را انتخاب کنید. (← صفحه ۲۸۹)

2 با استفاده از کلید  ، زنگ تماس مورد نظر (1-3) را انتخاب نمایید. برای تنظیم زنگ تماس مورد نظر،

کلید  را فشار دهید.

انتقال تاریخچه تماس ها

با استفاده از کلید  ، گزینه "Transfer Histories" را انتخاب کرده و دکمه (YES) را فشار دهید.

■ شماره تلفن

تا ۱۰۰۰ نام را می توان ذخیره کرد.

■ تاریخچه تماس

در هر حافظه تاریخچه تماس های خروجی ، تماس های ورودی و تماس های از دست رفته ، حداکثر ۱۰ شماره ذخیره می شود.

■ محدودیت ارقام یک شماره

شماره تلفنی که بیش از ۲۴ رقم داشته باشد ، ذخیره نمی شود.

عملکرد دستگاه پخش قابل حمل مجهز به بلوتوث

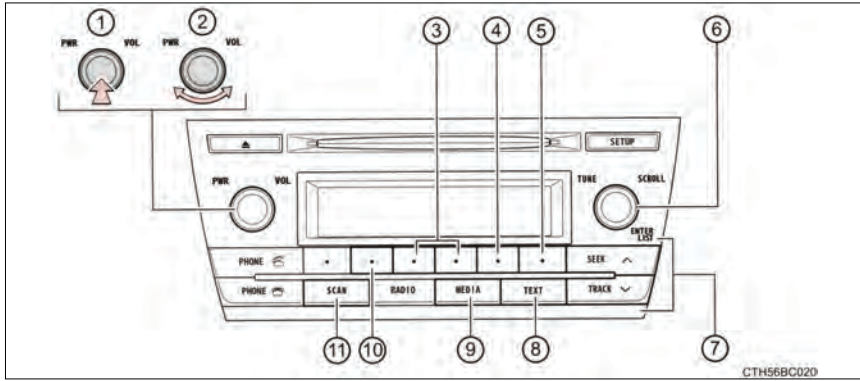

- | | |
|----------------------|--|
| انتخاب یک آهنگ (7) | روشن / خاموش (1) |
| نمایش پیغام متنی (8) | بلندی صدا (2) |
| پخش (9) | انتخاب آلبوم ، حرکت سریع به جلو یا حرکت به عقب (3) |
| پخش / مکث (10) | تکرار پخش (4) |
| جستجوی پخش (11) | پخش به صورت تصادفی (5) |
| | انتخاب یک گزینه (6) |

انتخاب آلبوم

برای انتخاب آلبوم مورد نظر، دکمه  یا  (>) را فشار دهید.

اسکن آلبوم ها

1 تا شنیدن صدای بیب، دکمه  را فشار داده و نگه دارید.

۱۰ ثانیه اول آهنگ اول در هر آلبوم پخش می شود.

2 پس از رسیدن به آلبوم مورد نظر، دکمه  را فشار دهید.

انتخاب یک آهنگ

برای انتخاب آهنگ مورد نظر، دکمه  یا  را فشار دهید.



اسکن آهنگ ها

1 دکمه  را فشار دهید.





۱۰ ثانیه اول تمام آهنگ‌های درون آلبوم پخش می شود.

2 پس از رسیدن به آلبوم مورد نظر، دکمه  را فشار دهید.

پخش و مکث در آهنگ

برای پخش یا مکث در بخش آهنگ، دکمه  () را فشار دهید.

حرکت سریع به جلو یا حرکت به عقب در آهنگ

برای حرکت سریع به جلو یا حرکت به عقب در آهنگ، دکمه  () یا  () را فشار داده و نگه دارید.

پخش به ترتیب تصادفی

فشاردادن دکمه  (RDM) حالت پخش تصادفی را به ترتیب زیر تغییر می دهد:

پخش تصادفی آلبوم ← پخش تصادفی تمام آهنگ ها ← خاموش

تکرار پخش

فشار دادن دکمه (RPT) حالت تکرار پخش را به ترتیب زیر تغییر می‌دهد:
تکرار آهنگ ← تکرار آلبوم * ← خاموش
*: موجود بجز زمانی که حالت RDM (پخش به ترتیب تصادفی) انتخاب شده باشد.

تغییر صفحه نمایش

دکمه را فشار دهید.
عنوان آهنگ و نام هنرمند نمایش داده می‌شود.
برای بازگشت به منوی قبلی، دکمه یا (BACK) را فشار دهید.

عملکرد سیستم صوتی مجهز به بلوتوث

بسته به نوع دستگاه پخش قابل حمل متصل به سیستم، برخی عملکردهای خاص ممکن است فعال نباشند.

تماس گرفتن

برای ورود به منوی "PHONE" دکمه وصل را فشار دهید.

■ تماس گرفتن

- شماره گیری با انتخاب نام
- شماره گیری سریع
- شماره گیری با وارد کردن شماره
- شماره گیری از تاریخچه تماس ها

■ دریافت تماس

- پاسخ دادن به تلفن
- رد تماس

■ عملکردها حین تماس

- انتقال تماس
 - بی صدا کردن صدای فرستنده
 - وارد کردن اعداد
 - تنظیم بلندی صدای تماس
- ### ■ تنظیم بلندی صدای زنگ تماس حین دریافت تماس

شماره گیری با انتخاب نام

1 با استفاده از کلید  ، گزینه "Phonebook" را انتخاب کنید.

2 با استفاده از کلید  ، نام مورد نظر را انتخاب نموده و دکمه وصل را فشار دهید.

حین انتخاب نام مورد نظر دکمه (افزودن شماره گیری سریع) و سپس یکی از دکمه های شماره گیری سریع (از تا) را فشار دهید، به این ترتیب این شماره در شماره گیری سریع ذخیره میشود.

شماره گیری سریع

1 با استفاده از کلید  ، گزینه "Speed dials" را انتخاب کنید.

2 دکمه پیش فرض مورد نظر (از تا) را فشار داده و سپس دکمه وصل را فشار دهید.

شماره گیری با وارد کردن شماره

1 با استفاده از کلید  ، گزینه "Dial by number" را انتخاب کنید.

2 شماره تلفن را وارد کرده و دکمه وصل را فشار دهید.

شماره گیری از تاریخچه تماس

1 با استفاده از کلید  ، گزینه "All calls" ، "Missed calls" ، "Incoming calls" یا "Outgoing calls" را انتخاب کنید.

2 با استفاده از کلید  ، نام مورد نظر را انتخاب نموده و دکمه وصل را فشار دهید.

عملکردهای زیر قابل انجام هستند:

- ثبت یک شماره به صورت شماره گیری سریع
- دکمه (افزودن شماره گیری سریع) را فشار داده و سپس دکمه پیش فرض مورد نظر (از تا) را فشار دهید.
- حذف شماره انتخاب شده
- دکمه (DELETE) را فشار داده و سپس دکمه (YES) را فشار دهید

دریافت تماس

پاسخ دادن به تلفن

دکمه وصل را فشار دهید.

رد تماس

دکمه قطع را فشار دهید.

دریافت تماس حین صحبت با تماس دیگر

دکمه وصل را فشار دهید.

فشار مجدد دکمه وصل، شما را به تماس قبلی برمی‌گرداند.

تنظیم بلندی صدای زنگ تماس حین دریافت تماس

با استفاده از کلید  بلندی صدای زنگ تماس را تغییر دهید.

برای کاهش بلندی صدا: کلید  را در خلاف جهت عقربه‌های ساعت بچرخانید.

برای افزایش بلندی صدا: کلید  در جهت عقربه‌های ساعت بچرخانید.

صحبت با گوشی

انتقال تماس

حین شماره گیری، پاسخ به تماس یا حین صحبت کردن می‌توان تماس را بین تلفن همراه و سیستم جابه‌جا نمود. یکی از روش‌های زیر را انتخاب نمایید:

الف. کار با تلفن همراه: به کتابچه راهنمای تلفن همراه مراجعه کنید.

ب. دکمه (PHONE) * را فشار دهید.

* : این عملکرد را فقط زمانی می‌توان انجام داد که تماس را از تلفن همراه به سیستم منتقل می‌کنید.

بیصدا کردن صدای فرستنده

دکمه (MUTE) را فشار دهید.

وارد کردن اعداد

دکمه (0-9) را فشار داده و با استفاده از کلید  اعداد دلخواه را وارد کنید.

برای ارسال اعداد وارد شده، دکمه (SEND) را فشار دهید.

پس از پایان، دکمه (EXIT) را فشار دهید تا به صفحه قبلی برگردید.

تنظیم بلندی صدای تماس

با استفاده از کلید  ، بلندی صدای تماس را تغییر دهید.

برای کاهش بلندی صدا: کلید  را در خلاف جهت عقربه‌های ساعت بچرخانید.

برای افزایش بلندی صدا: کلید  را جهت عقربه‌های ساعت بچرخانید.

■ **حین صحبت با تلفن**

- همزمان با فرد دیگر صحبت نکنید.
- بلندی صدای تماس را پایین نگه دارید. در غیر این صورت، اکوی صدا افزایش می‌یابد.

■ **تنظیم اتوماتیک بلندی صدا**

- حین افزایش سرعت خودرو به بیش از 80km/h(50 mph) یا بیشتر، بلندی صدا به طور اتوماتیک افزایش می‌یابد.
- حین کاهش سرعت خودرو به 70km/h (43 mph) یا کمتر، بلندی صدا به تنظیمات قبلی بر می‌گردد.

■ **عملکرد های سیستم تلفن**

- بسته به نوع تلفن همراه، برخی عملکردهای خاص موجود نیستند.
- **موقعیت‌هایی که سیستم ممکن است صدای شما را شناسایی نکند**
 - حین رانندگی در جاده‌های نا هموار
 - حین رانندگی با سرعت بالا
 - زمانی که هوا از دریچه‌های خودرو به میکروفون می‌وزد
 - زمانی که فن‌های تهویه هوای مطبوع صدای زیادی ایجاد می‌کند.

■ حین استفاده از سیستم صوتی مجهز به بلوتوث

- در موقعیت های زیر، سیستم ممکن است عمل نکند.
- دستگاه پخش قابل حمل از بلوتوث پشتیبانی نکند.
- تلفن همراه خارج از دسترس است.
- دستگاه مجهز به بلوتوث خاموش باشد.
- باتری دستگاه مجهز به بلوتوث خالی باشد.
- دستگاه مجهز به بلوتوث به سیستم متصل نباشد.
- دستگاه مجهز به بلوتوث زیر صندلی، داخل جعبه داشبورد، کنسول وسط یا در تماس با اجسام فلزی بوده یا به وسیله اجسام فلزی پوشانده شده باشد.
- در صورت پخش فایل صوتی از سیستم صوتی مجهز به بلوتوث، تلفن همراه با اندکی تاخیر متصل می شود.
- بسته به نوع دستگاه پخش متصل به سیستم، ممکن است عملکردها اندکی متفاوت بوده و برخی عملکردهای خاص موجود نباشد.

■ حین انتقال مالکیت خودرو

- پیش از انتقال خودرو، سیستم را به تنظیمات اولیه برگردانید تا اطلاعات شخصی شما به دست کسی نیفتد.
(← صفحه ۲۹۷)

■ درمورد بلوتوث

بلوتوث علامت تجاری شرکت تجاری Bluetooth SIG است.



مدل های سازگار

- مشخصات بلوتوث:
 - نسخه ۱/۱ یا بالاتر (توصیه شده: نسخه +EDR ۲/۱ یا بالاتر)
 - پروفایل های زیر:
 - A2DP (پروفایل توزیع صوتی پیشرفته) نسخه ۱/۰ یا بالاتر (توصیه شده: نسخه ۱/۲ یا بالاتر)
 - AVR CP (پروفایل کنترل از راه صوتی/تصویری) نسخه ۱/۰ یا بالاتر (توصیه شده: نسخه ۲/۱ یا بالاتر)
- پخش کننده می بایست دارای مشخصات زیر باشد تا به سیستم صوتی بلوتوث متصل شود. با این وجود، توجه داشته باشید که بسته به نوع سیستم برخی عملکردها محدود می شوند.
- تلفن های همراه
 - HFP (Handsfree Profile) نسخه ۱/۰ یا بالاتر (توصیه شده: نسخه ۱/۵)
 - OPP (Object Push Profile) نسخه ۱/۱
 - BPAP (Phonebook Access Profile) نسخه ۱/۵



هشدار

■ حین رانندگی

از کار با دستگاه پخش صوتی تلفن همراه یا اتصال سیستم صوتی مجهز به بلوتوث حین رانندگی خودداری نمایید.

■ هشدار در ارتباط با تداخل با دستگاه الکترونیک

● واحد صوتی شما دارای آنتن بلوتوث است. افرادی با لوازم پزشکی داخلی همانند تمامی دستگاه‌های تنظیم ضربان قلب، یا دفیبلاتور کاردیوتر و هرگونه دستگاه پزشکی داخل بدن دیگر باید فاصله کافی را بین خود و آنتن بلوتوث حفظ کنند. امواج رادیویی می‌توانند بر عملکرد این گونه دستگاه‌ها تاثیر بگذارند.

● قبل استفاده از دستگاه‌های مجهز به بلوتوث، استفاده کننده هرگونه دستگاه پزشکی بجز دستگاه تنظیم ضربان قلب، و دیگر دستگاه‌های مرتبط با قلب درون بدن، باید در مورد عملکرد دستگاه‌ها تحت تاثیر امواج رادیویی با سازنده دستگاه مورد نظر مشورت کنند. امواج رادیویی می‌توانند تاثیر ناخواسته‌ای بر اینگونه دستگاه‌های پزشکی داشته باشند.



توجه

■ حین ترک خودرو

از رها کردن دستگاه پخش کننده صوتی قابل حمل یا تلفن همراه خود داخل خودرو اجتناب نمایید. ممکن است دمای داخل خودرو بالا رفته، منجر به صدمه دیدن دستگاه‌های مزبور گردد.

۶-۱. استفاده از سیستم تهویه هوای مطبوع و

مه زدایی

سیستم تهویه هوای مطبوع

دستی ۳۱۶

سیستم تهویه هوای مطبوع اتوماتیک ۳۲۲

۶-۲. استفاده از چراغ های داخلی

• لیست چراغ های داخلی ۳۳۰

• چراغ های شخصی (سقفی) ۳۳۱

• چراغ های آینه آرایشی ۳۳۱

• چراغ های داخلی ۳۳۱

۶-۳. فضاهای محل قراردعی وسایل

لیست مکان های قراردعی اجسام ۳۳۳

• جعبه داشبورد ۳۳۴

• جعبه کنسول وسط ۳۳۴

• نگهدارنده های بطری ۳۳۵

• جالیوانی ۳۳۶

• جعبه های جانبی ۳۳۸

۶-۴. دیگر مشخصه های داخلی

دیگر مشخصه های داخلی ۳۳۹

• آفتابگیرها ۳۳۹

• آینه های آرایشی ۳۳۹

• ساعت ۳۳۹

• دمای هوای بیرون ۳۴۰

• خروجی برق ۳۴۱

• دستگیره های جانبی ۳۴۲

• زیر آرنجی ۳۴۲

• سایبان عقب ۳۴۳

سیستم تهویه هوای مطبوع دستی*

کلیدهای کنترل تهویه هوای مطبوع

سیستم تهویه هوای مطبوع ◀

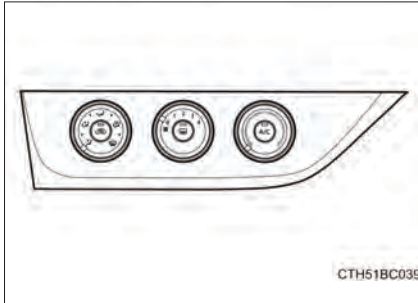

خنک کننده (کولر) ◀

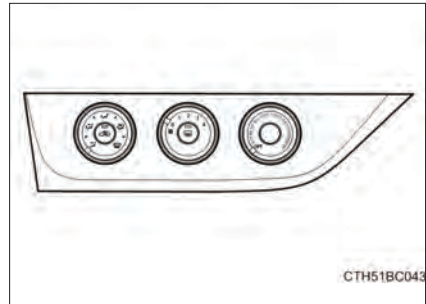

■ تنظیم دما

◀ خنک کننده کولر

برای تنظیم دما، کلید  را بچرخانید.

◀ سیستم تهویه هوای مطبوع

برای تنظیم دما، جهت گرم تر شدن هوا کلید  را در جهت عقربه‌های ساعت و جهت سردتر شدن هوا کلید را در خلاف جهت عقربه‌های ساعت بچرخانید.

در صورتی که دکمه  فشرده نشده باشد، سیستم هوای دمیده شده هوای گرم شده یا بیرون است.

■ تنظیم سرعت فن

برای تنظیم سرعت فن، جهت افزایش سرعت کلید  را در جهت عقربه‌های ساعت و جهت کاهش سرعت، کلید را در خلاف جهت عقربه‌های ساعت بچرخانید.

قرار دادن کلید در وضعیت "0"، فن را خاموش می‌کند.

■ تغییر حالت جریان هوا

برای انتخاب خروجی هوا، کلید  را در موقعیت دلخواه قرار دهید.

دیگر عملکردها

تغییر وضعیت بین ورود هوای تازه بیرون و گردش مجدد هوای داخل

کلید  را فشار دهید.

با هر بار فشار کلید ، وضعیت بین ورود هوای تازه بیرون (چراغ نشانگر خاموش) و گردش مجدد هوای داخل (چراغ نشانگر روشن) تغییر می‌کند.

مه‌زدایی شیشه جلو

برای مه‌زدایی شیشه جلو و شیشه‌های جانبی جلو مورد استفاده قرار می‌گیرد. کلید انتخاب دریچه‌های خروجی هوا را در حالت  قرار دهید.

دکمه انتخاب و گردش مجدد هوای داخل/ ورود هوای تازه بیرون را در ورود هوای تازه بیرون قرار دهید. (ممکن است این حالت به طور اتوماتیک انتخاب شده باشد)

برای مه‌زدایی شیشه جلو و شیشه‌های جانبی جلو، میزان وزش هوا و دما را بالا ببرید.

خودروهای مجهز به سیستم تهویه هوای مطبوع: در صورتی که عملکرد رطوبت‌زدایی فعال نیست، برای فعال

کردن عملکرد رطوبت‌زدایی، دکمه  را فشار دهید.

مه‌زدایی شیشه عقب

سیستم مه‌زدا برای برطرف کردن بخار شیشه عقب استفاده می‌شود.

دکمه  را فشار دهید.

دریچه‌های خروجی هوا

■ محل قرارگیری دریچه‌های خروجی هوا

دریچه‌های خروجی و میزان هوا بر اساس وضعیت جریان خروجی انتخابی تغییر می‌کند.

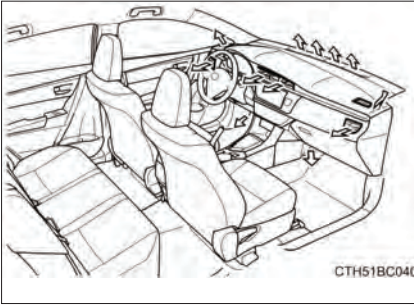

■ تنظیم موقعیت و باز و بسته شدن دریچه‌های خروجی هوا

◀ دریچه‌های خروجی جلو وسط

جریان هوا را به سمت راست یا چپ، بالا یا پایین هدایت کنید.

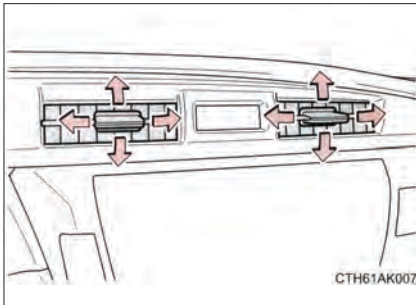

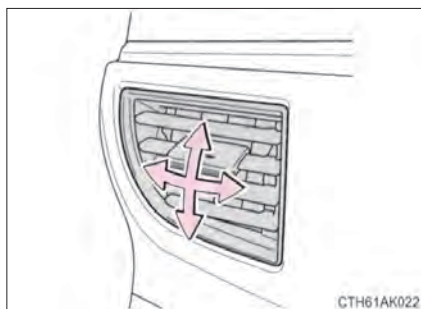

◀ دریچه‌های خروجی جلو جانبی
جریان هوا را به چپ یا راست، بالا یا پایین هدایت کنید



- ① بستن دریچه‌های خروجی هوا
کلید را به سمت بیرون حرکت دهید.
- ② باز کردن دریچه‌های خروجی هوا

■ مه گرفتن شیشه‌ها

- خودروهای مجهز به سیستم تهویه هوای مطبوع: زمانی که رطوبت درون خودرو خیلی زیاد باشد، شیشه‌ها به راحتی بخار می‌کنند. روشن کردن دکمه  هوای خروجی از دریچه‌ها را رطوبت‌گیری کرده و شیشه جلو را به خوبی مه زدایی می‌کند.
- خودروهای مجهز به سیستم تهویه هوای مطبوع: در صورت خاموش کردن دکمه , شیشه‌ها به راحتی بخار می‌کنند.
- در صورتی که وضعیت جریان مجدد هوای داخل انتخاب شود، شیشه‌ها به راحتی بخار می‌کنند.

■ وضعیت ورود هوای تازه بیرون / گردش مجدد هوای داخل

- حین رانندگی در جاده‌های پر گرد و خاک همانند تونل‌ها یا در ترافیک سنگین، دکمه وضعیت ورودی هوا را در وضعیت گردش مجدد هوای داخل قرار دهید. این حالت برای جلوگیری از ورود هوای آلوده بیرون به داخل خودرو موثر است. در حالت خنک کردن، قراردادن کلید و در وضعیت گردش مجدد هوای داخل، داخل خودرو به طور مؤثرتری خنک می‌کند.

■ زمانی که دمای هوا بیرون کم است (خودروهای مجهز به سیستم تهویه هوای مطبوع)

- حتی در صورتی که دکمه  را فشار دهید، سیستم تهویه هوای مطبوع عمل نمی‌کند.

■ بوی سیستم تهویه هوای مطبوع

- حین استفاده از سیستم تهویه هوای مطبوع، انواع بوهای مختلف از بیرون و داخل وارد سیستم تهویه هوای مطبوع شده در آنجا جمع می‌شوند. در نتیجه ممکن است هوای خروجی از دریچه‌ها بوی ناخوشایندی داشته باشد.
- برای کاهش بوی سیستم تهویه هوای مطبوع توصیه می‌شود:
- پیش از خاموش کردن خودرو، کلید را در وضعیت ورود هوای تازه بیرون قرار دهید.

■ فیلتر تهویه هوای مطبوع

← صفحه ۳۹۲

هشدار 

■ پیشگیری از بخار کردن شیشه‌های جلو

● حین عملکرد سرمایش در هوای بسیار مرطوب، کلید دریچه‌های خروجی هوا را در حالت  قرار ندهید. تفاوت بین دمای بیرون و دمای شیشه جلو می‌تواند منجر به بخار کردن سطح بیرونی شیشه جلو و در نتیجه مسدود شدن دید شما می‌شود.

● از قرار دادن اجسام بر روی جلو داشبورد خودداری نمایید، چرا که ممکن است دریچه‌های خروجی هوا را مسدود کند یا جریان هوا مسدود شود، از بخارزدایی شیشه‌ها جلو جلوگیری می‌کند.

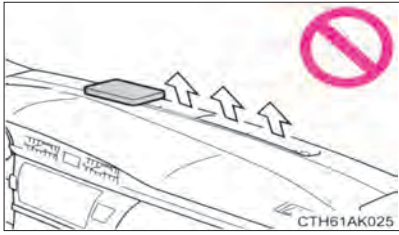

توجه 

■ برای جلوگیری از خالی شدن شارژ باتری

حین توقف موتور، از روشن گذاشتن سیستم تهویه هوای مطبوع (شامل بخارزدایی شیشه عقب) بیش از زمان لازم خودداری نمایید

سیستم تهویه هوای مطبوع اتوماتیک*

دریچه‌های خروجی و سرعت فن به طور اتوماتیک بر اساس تنظیمات دما تنظیم خواهند شد. تصویر زیر مربوط به خودروهای فرمان سمت چپ است. در خودروهای فرمان سمت راست موقعیت دکمه‌ها اندکی متفاوت است.

کلیدهای کنترل تهویه هوای مطبوع

نوع B ◀

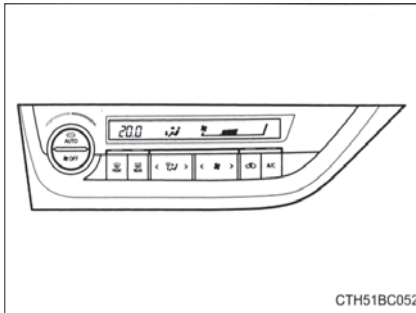

نوع A ◀

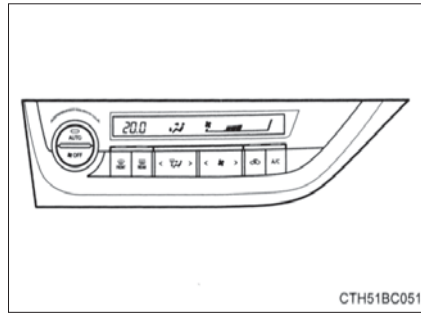



تنظیم دما

نوع A ◀

برای تنظیم دما، کلید  را بچرخانید.

نوع B ◀

برای تنظیم دما، برای افزایش دما، کلید  را جهت عقربه‌های ساعت و برای کاهش دما کلید  را در خلاف جهت عقربه‌های ساعت بچرخانید.

*. در صورت مجهز بودن

■ تنظیم سرعت فن

برای افزایش سرعت فن سمت ">" دکمه  را فشار دهید.

برای کاهش سرعت فن سمت "<" دکمه  را فشار دهید.

■ تغییر وضعیت جریان هوا

برای تغییر وضعیت جریان هوا، سمت ">" یا "<" دکمه  را فشار دهید.

با فشار یکی از دو سمت دکمه، دریچه‌های خروجی تغییر می‌کنند.

■ دیگر عملکردها

● تغییر وضعیت بین ورود هوای تازه بیرون و گردش مجدد هوای داخل

(← صفحه ۳۱۷)

● مه‌زدایی شیشه جلو (← صفحه ۳۱۷)

● مه‌زدایی شیشه عقب (← صفحه ۳۱۷)

استفاده از وضعیت اتوماتیک

1 دکمه  را فشار دهید.

عملکرد رطوبت زدایی شروع به کار می کند، خروجی هوا و سرعت فن به طور اتوماتیک بر اساس تنظیمات دما، تنظیم می شود.
دما را تنظیم نمایید.

2 در صورتی که در حالت اتوماتیک به صورت دستی فعال شود

■ اگر تنظیمات سرعت فن یا وضعیت جریان هوا به صورت دستی تنظیم شود، چراغ نشانگر حالت اتوماتیک خاموش می شود. با این وجود، وضعیت اتوماتیک دیگر عملکردها ادامه می یابد.

دیگر عملکردها

■ تغییر وضعیت بین ورود هوای تازه بیرون و گردش مجدد هوای داخل

کلید  را فشار دهید.

با هر بار فشار کلید، وضعیت بین ورود هوای تازه بیرون (چراغ نشانگر خاموش) و گردش مجدد هوای داخل (چراغ نشانگر روشن)  تغییر می کند.

■ مه زدایی شیشه جلو

مه زدا برای برطرف کردن بخار شیشه های جلو استفاده می شود.

کلید  را فشار دهید.

برای عملکرد زدایی و افزایش سرعت فن دکمه انتخاب وضعیت را در حالت ورود هوای تازه بیرون قرار دهید. (ممکن است این حالت به طور اتوماتیک انتخاب شده باشد و نیازی به تغییر آن نباشد)

برای مه زدایی شیشه جلو و شیشه های جانبی جلو سریع، میزان وزش هوا و دما را بالا ببرید.

پس از مه زدایی شیشه جلو برای بازگشت به حالت قبلی مجدداً  را فشار دهید.

■ مه زدایی شیشه عقب

سیستم مه زدا برای برطرف کردن بخار شیشه عقب استفاده می‌شود.

دکمه  را فشار دهید.

سیستم مه زدایی به طور اتوماتیک بعد از مدت مشخصی خاموش خواهد شد.

عملکرد سیستم نانو (در صورت مجهز بودن)

روشن / خاموش

زمانی که فن غیرفعال می‌شود، سیستم نانو عمل نمی‌کند.

نانو nanoe™: ← صفحه ۳۲۸

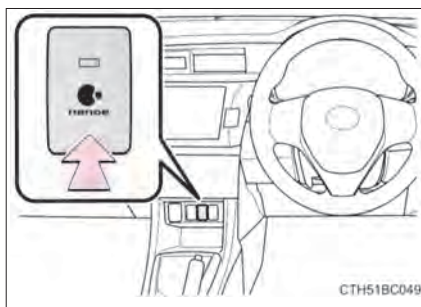

دریچه‌های خروجی هوا

■ محل قرارگیری دریچه‌های خروجی

دریچه‌های خروجی و میزان هوا بر اساس وضعیت جریان انتخابی تغییر می‌کند.

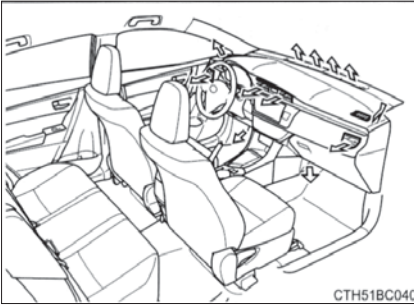

■ تنظیم موقعیت و باز و بسته شدن دریچه‌های خروجی هوا

◀ دریچه‌های خروجی جلو وسط

جریان هوا را به سمت راست یا چپ، بالا یا پایین هدایت کنید.

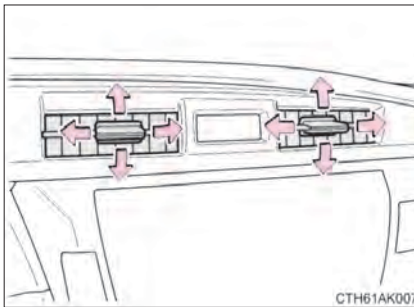

◀ دریچه‌های خروجی جلو جانبی

جریان هوا را به سمت راست یا چپ، بالا یا پایین هدایت کنید.

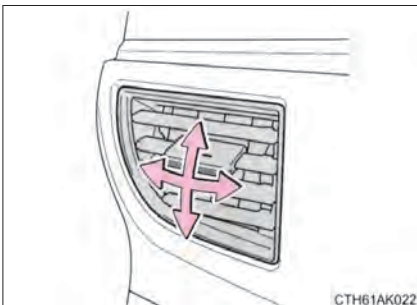



- ① بستن دریچه کلید را به بیرونی‌ترین موقعیت بصورت کشویی حرکت دهید.
- ② باز کردن دریچه

■ استفاده از حالت اتوماتیک

سرعت فن به طور اتوماتیک و بر اساس تنظیمات دما و دمای هوای بیرون تنظیم می‌شود.

◀ در کشورهای تایلند، سنگاپور، اندونزی، مالزی و فیلیپین

بنابراین، بلافاصله پس از فشردن دکمه ، فن به مدت کوتاهی خاموش می‌شود تا هوای سرد آماده وزش شود.

◀ به جز کشورهای تایلند، اندونزی، مالزی و فیلیپین

بنابراین بلافاصله پس از فشردن دکمه ، فن به مدت کوتاهی خاموش می‌شود، تا هوای گرم یا هوای سرد آماده وزش شود.

■ مه گرفتن شیشه‌ها

● زمانی که رطوبت داخل خودرو خیلی بالا باشد، شیشه به آسانی بخار می‌کند.

روشن کردن کلید  هوای خروجی از دریچه‌ها را رطوبت زدایی می‌کند و شیشه مه‌زدایی می‌شود.

● اگر کلید  خاموش کنید، در صورت استفاده از گردش مجدد هوای داخلی، شیشه‌ها به آسانی بخار می‌کنند.

وضعیت ورود هوای تازه بیرون / گردش مجدد هوای داخل

- حین رانندگی در جاده‌های پر گرد و خاک همانند تونل‌ها یا در ترافیک سنگین، کلید را در وضعیت گردش مجدد هوای داخل قرار دهید. این حالت برای جلوگیری از ورود هوای آلوده بیرون به داخل خودرو موثر است. در حالت خنک کردن، قراردادن کلید در وضعیت گردش مجدد هوای داخل، درون خودرو را سریعتر خنک می‌کند.
- وضعیت گردش مجدد هوای داخل / یا ورود هوای تازه بیرون ممکن است بر اساس تنظیمات دما و دمای هوای داخل خودرو به طور اتوماتیک روشن شود.

■ زمانی که دمای هوای بیرون پایین است.

حتی زمانی که دکمه  فشرده شده، ممکن است عملکرد رطوبت زدایی فعال شود.

■ بوی سیستم تهویه هوای مطبوع

- حین استفاده از سیستم ایرکاندیشن انواع بوهای مختلف از بیرون و داخل وارد سیستم تهویه هوای مطبوع شده و در آنجا جمع می‌شوند. در نتیجه ممکن است هوای خروجی از دریچه‌ها بوی نامطبوعی داشته باشد.
- برای کاهش بوی احتمالی سیستم تهویه هوای مطبوع:
- توصیه می‌شود پیش از خاموش کردن خودرو، ورودی هوا را در وضعیت هوای تازه بیرون تنظیم نمایید.
- بلافاصله پس از روشن کردن سیستم تهویه هوای مطبوع در حالت اتوماتیک، ممکن است زمان شروع عملکرد فن با اندکی تاخیر مواجه شود.

■ nanoe™^{1*}

- سیستم تهویه هوای مطبوع مطابق با تکنولوژی نانو است. این سیستم هوا دارای اندکی یون‌های اسیدی نانویی پوشیده شده با ذرات آب را از دریچه‌های جانبی راننده به داخل می‌وزد و به پر شدن اتاق خودرو با هوای تازه کمک می‌کند. این ذرات برای پوست و مو ضرری ندارند.²
 - زمانی که فن در شرایط زیر عمل می‌کند، عملکرد به حداکثر می‌رسد. در صورتی که شرایط زیر وجود ندارد، ممکن است نانو با حداکثر ظرفیت فعال نشود.
 - خروجی‌های هوای **مته، مته، مته** یا **مته** استفاده شوند.
 - خروجی‌های هوای جلوی جانبی سمت راننده باز باشند.
 - زمانی که نانو nanoe™ تولید می‌شود، اندکی گاز ازن نیز وارد هوا می‌شود که ممکن است در برخی موقعیت‌ها اندکی بو ایجاد کند. با این حال، مقدار ازن مشابه مقدار موجود در طبیعت همانند جنگل‌ها بوده و به بدن انسان اثر نمی‌گذارد.
 - صدای اندکی حین عملکرد شنیده می‌شود، این صدا بیانگر نقص فنی نیست.
- 1: the nanoe™ و nanoe™ علائم تجاری شرکت پاناسونیک است.
- 2: براساس شرایط دما و رطوبت، سرعت فن و جهت وزش هوا، ممکن است نانو با حداکثر ظرفیت خود عمل نکند.

■ فیلتر تهویه هوای مطبوع

← صفحه ۳۹۲

■ سفارشی‌سازی را می‌توان در نمایندگی مجاز تویوتا انجام داد.

تنظیمات (به طور مثال تنظیمات سیستم تهویه هوای مطبوع) را می‌توان تغییر داد.
(عملکرد سفارشی‌سازی ← صفحه ۴۹۵)

هشدار 

■ پیشگیری از بخار کردن شیشه های جلو

- **حین عملکرد سرمایش در هوای بسیار مرطوب، کلید تنظیم دریچه های خروجی را در حالت  قرار ندهید.**
- تفاوت بین دمای بیرون و دمای شیشه جلو منجر به بخار کردن سطح بیرونی شیشه جلو و در نتیجه مسدود شدن دید شما می شود.

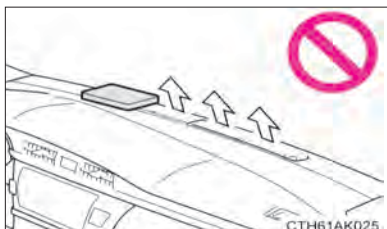

- **از قرار دادن اجسام بر روی جلو داشبورد خودداری نمایید، چرا که دریچه های خروجی هوا را مسدود می کند یا جریان هوا مسدود شده، از بخارزدایی شیشه ها جلو، جلوگیری می کند.**

■ نانو nanoe™

از پیاده یا تعمیر کردن سیستم خودداری نمایید؛ چرا که دارای قطعات ولتاژ بالا است. در صورت نیاز به تعمیر سیستم با نمایندگی مجاز تویوتا تماس حاصل نمایید.

توجه 

■ برای جلوگیری از خالی شدن شارژ باتری

- **حین توقف موتور، از روشن گذاشتن سیستم تهویه هوا بیش از زمان لازم خودداری نمایید**
- **برای جلوگیری از صدمه دیدن سیستم nanoe™**
- از وارد کردن هر چیزی به درون دریچه جانبی راننده، اتصال چیزی به آن یا استفاده از اسپری اطراف آن خودداری نمایید. این کارها می توانند منجر به عملکرد نادرست سیستم گردد.

لیست چراغ‌های داخلی

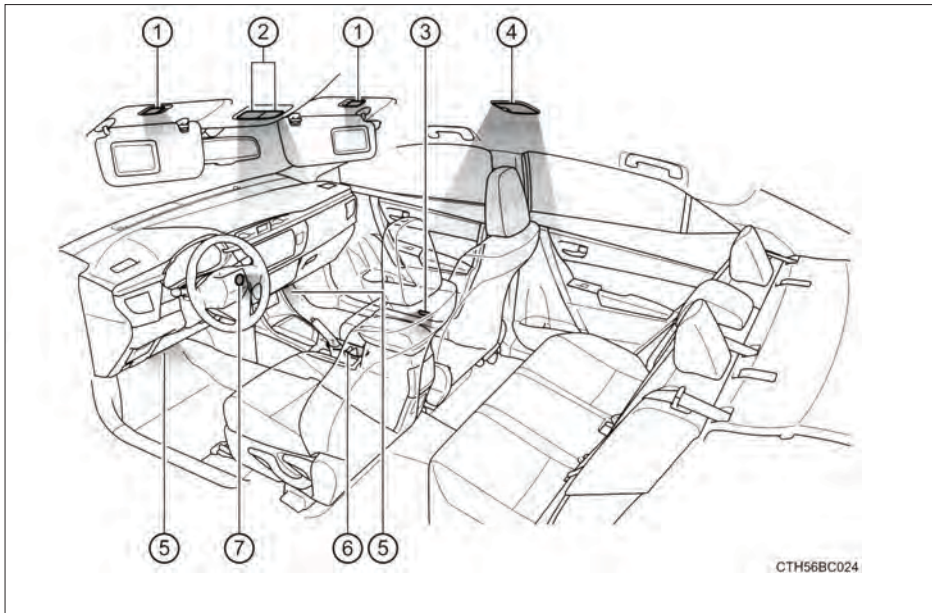

- ① چراغ‌های آینه آرایشی (در صورت مجهز بودن) (← صفحه ۳۳۱)
- ② چراغ‌های شخصی (سقفی). (← صفحه ۳۳۱)
- ③ چراغ‌های استقبال درب (در صورت مجهز بودن)
- ④ چراغ داخلی (← صفحه ۳۳۱)
- ⑤ چراغ‌های جلوی پای سرنشین جلو (در صورت مجهز بودن)
- ⑥ چراغ جا لیوانی (در صورت مجهز بودن)
- ⑦ چراغ سوئیچ موتور (در صورت مجهز بودن)

چراغ‌های شخصی (سقفی)

◀ خودروهای مجهز به کنسول بالای سر



◀ خودروهای فاقد کنسول بالای سر



روشن/خاموش

چراغ‌های آینه آرایشی (در صورت مجهز بودن)

① روشن On

② خاموش Off

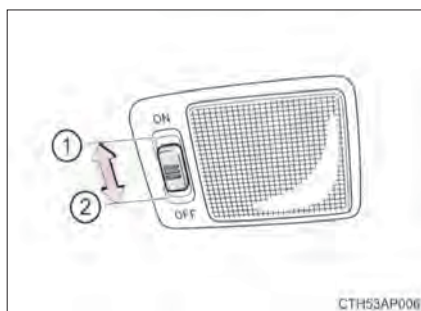

چراغ‌های داخلی

① روشن

② موقعیت درب

③ خاموش

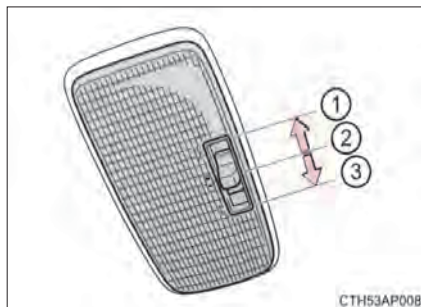

■ سیستم روشنایی با ورود

بدون در نظر گرفتن قفل / باز بودن درب‌ها و یا باز / بسته بودن درب‌ها، چراغ‌ها به طور اتوماتیک بر اساس موقعیت سوئیچ روشن / خاموش می‌شوند.

■ برای جلوگیری از خالی شدن باتری

چراغ‌های زیر پس از گذشت ۲۰ دقیقه به طور اتوماتیک خاموش می‌شوند.

● چراغ‌های شخصی (سقفی)

● چراغ داخلی

● چراغ صندوق عقب

● چراغ‌های آینه آرایشی

■ سفارشی سازی

تنظیمات (به طور مثال مدت زمان سپری شده پیش از خاموش شدن چراغ‌ها) را می‌توان تغییر داد (مشخصه‌های

سفارشی سازی ← صفحه ۴۹۵)

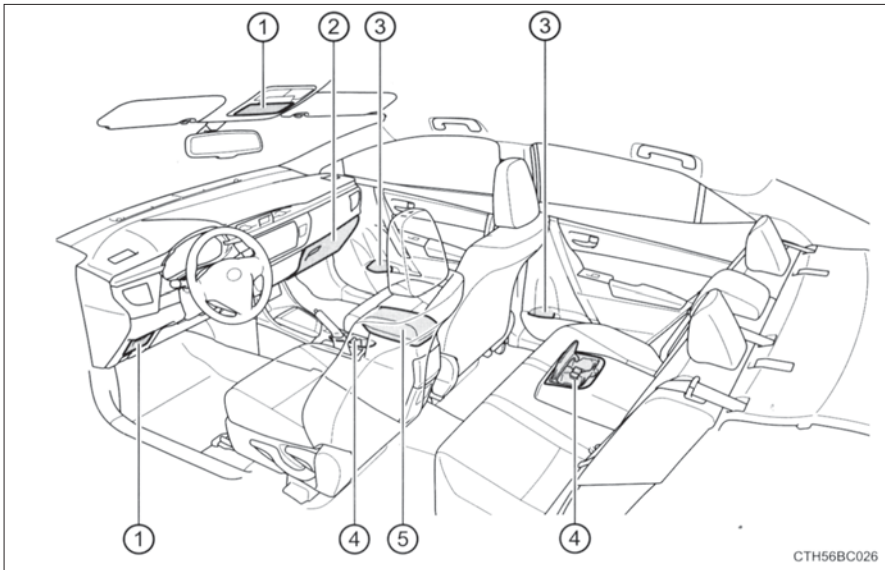

- ① جعبه‌های جانبی (در صورت مجهز بودن) (← صفحه ۳۳۸)
- ② جعبه داشبورد (← صفحه ۳۳۴)
- ③ نگهدارنده‌های بطری (← صفحه ۳۳۵)
- ④ نگهدارنده جالیوانی (← صفحه ۳۳۶)
- ⑤ جعبه کنسول (← صفحه ۳۳۴)

هشدار

اجسامی که نباید در فضاهای نگهداری رها شوند

از رها کردن، عینک، فندک یا قوطی اسپری داخل فضاهای نگهداری خودداری نمایید؛ چرا که حین بالارفتن دمای داخل اتاق، ممکن است حوادث زیر رخ دهد:

- اگر عینک‌ها در تماس با دیگر اجسام قرار گیرند، ممکن است بر اثر گرما تغییر شکل یابند یا ترک بخورند.
- فندک یا اسپری‌ها ممکن است منفجر شوند. در صورت تماس با دیگر اجسام، فندک ممکن است آتش گرفته یا گاز درون اسپری آزاد شود و منجر به آتش سوزی گردد.

حین رانندگی یا زمانی که فضاهای نگهداری در حال استفاده نیستند.

درب‌ها را بسته نگه دارید.

در صورت ترمزگیری یا دورزدن ناگهانی ممکن است اجسام به بیرون پرتاب شوند و به سرنشین برخورد کند و منجر به تصادف گردند.

جعبه داشبورد

برای باز کردن جعبه داشبورد، دستگیره را بالا بکشید.

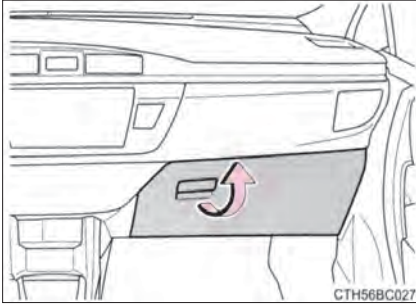

جعبه کنسول وسط

◀ جعبه کنسول

حین بالا کشیدن دستگیره سمت راست درپوش را بالا بکشید.

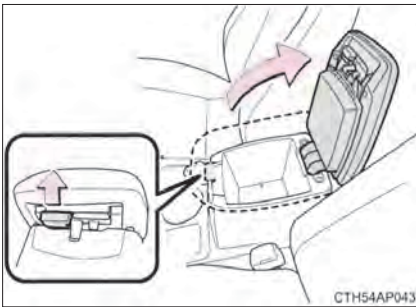

◀ اهرم جعبه بالایی

حین بالا کشیدن دستگیره سمت چپ، درپوش را بالا بکشید.

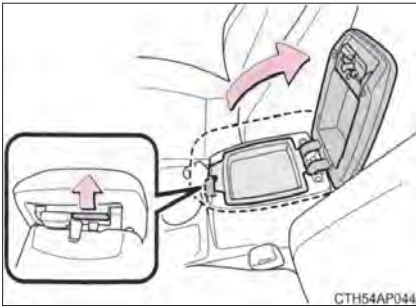

نگهدارنده های بطری

■ جلو



■ عقب



■ حین استفاده از نگهدارنده به عنوان نگهدارنده بطری

- حین قراردادن بطری ها، درپوش آن ها را ببندید.
- بطری ها براساس اندازه یا شکل شان، ممکن است در نگهدارنده جا نشوند.

هشدار

■ اجسام نامناسب برای نگهدارنده بطری

از قراردادن اجسامی بجز بطری درون نگهدارنده خودداری نمایید. در صورت تصادف یا ترمز ناگهانی ممکن است این اجسام به بیرون پرتاب شده، منجر به صدمات جسمی گردند.

توجه

■ مواردی که نباید در نگهدارنده بطری قرار داده شوند

پیش از قراردادن بطری، درپوش آن را ببندید. از قراردادن بطری در باز، لیوان شیشه ای یا لیوان کاغذی پر در نگهدارنده بطری خودداری نمایید. ممکن است مایع درون آن به اطراف بپاشد یا لیوان شیشه ای بشکند.

نگهدارنده‌های لیوان

■ جلو

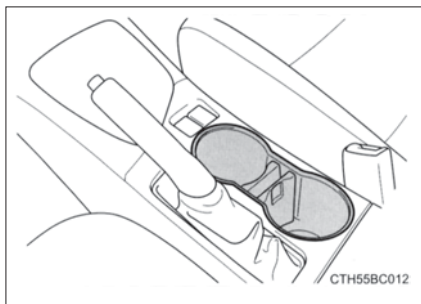

■ عقب (در صورت مجهز بودن)

زیر آرنجی را پایین کشیده و درب آن را باز کنید.

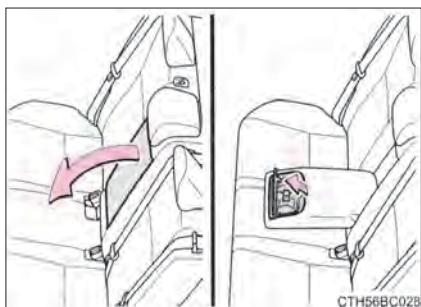

■ تنظیم اندازه جا لیوانی (جلو)

1] جداکننده نگهدارنده فنجان را بردارید.

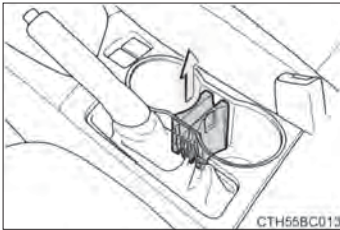

2] موقعیت جداکننده جالیوانی را عوض کنید.

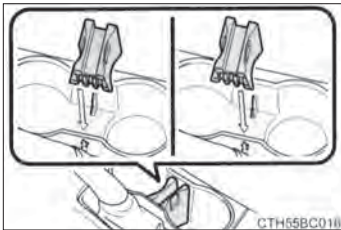

■ برداشتن جداکننده (جلو)

برای تمیز کردن، می توان جداکننده را برداشت.

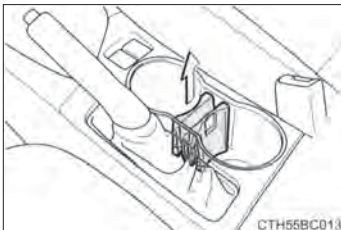

■ استفاده از پایه جا لیوانی (جلو)

از پایه نگهدارنده استفاده کرده، کف نگهدارنده را بالا بیاورید تا جالیوانی برای قرار دادن لیوان های کوتاه مناسب گردد.

در صورتی که لیوان به اندازه کافی بلند است تا درست در نگهدارنده قرار گیرد، حتماً پایه را خارج نمایید. پایه را در مکانی امن همانند جعبه کنسول بالایی قرار دهید.

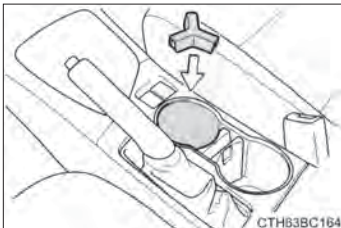

هشدار **اجسام نامناسب برای قراردادن درون جا لیوانی**

از قراردادن جسمی بجز لیوان یا قوطی آلومینیومی درون جالیوانی خودداری نمایید. اجسام دیگر در صورت بروز تصادف یا ترمزهای ناگهانی ممکن است بیرون افتاده منجر به صدمات جسمی گردند.

پایه جا لیوانی

حین استفاده از لیوان یا ظرف دیگری که برای قرار دادن به اندازه کافی است، حتماً پایه نگهدارنده را بیرون بیاورید. در غیر این صورت، ممکن است نقطه ثقل ظرف خیلی بالا رفته، منجر به افتادن ظرف یا ریختن مایع درون آن در صورت ترمزگیری ناگهانی شده، باعث سوختگی یا نقص سیستم‌های الکتریکی گردد.

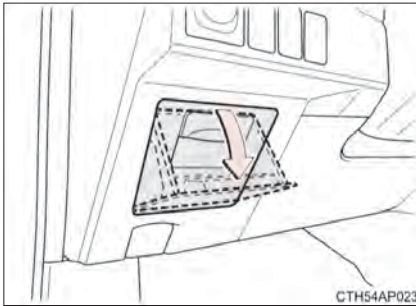
جعبه های جانبینوع A (در صورت مجهز بودن) نوع B 

دستگیره را بکشید تا باز شود.

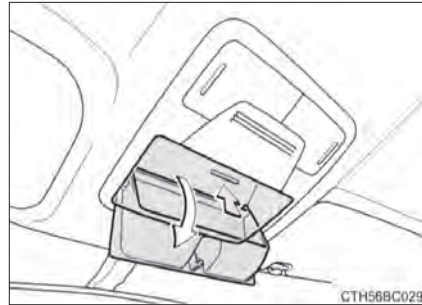

درپوش را بکشید

هشدار **هشدار حین رانندگی**

درب جعبه‌های جانبی را بسته نگه دارید. در صورت ترمز ناگهانی ممکن است درب جعبه باز شود یا محتویات جعبه به سرنشینان برخورد کرده منجر به تصادف گردند.

موارد نامناسب برای نگهداری (نوع A)

اجسام سنگین تر را از 0.2 kg (0.4 lb) را در جعبه‌ها قرار ندهید. این کار منجر به باز شدن درب جعبه جانبی و بیرون ریختن محتویات آن و در نتیجه تصادف می‌گردد.

دیگر مشخصه‌های داخلی

آفتابگیرها

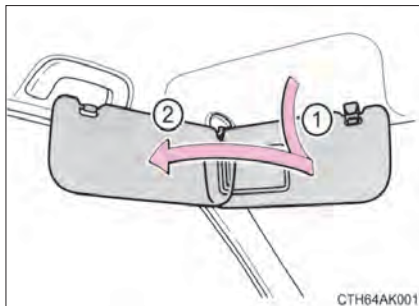

- ① برای قراردادن آفتابگیر در موقعیت رو به جلو، آن را به سمت پایین بچرخانید.
- ② برای قراردادن آفتابگیر در موقعیت جانبی، آن را به سمت پایین چرخانده، از گیره جدا کرده و به سمت پنجره جانبی حرکت دهید.

آینه‌های آرایشی (در صورت مجهز بودن)

درپوش را به حالت کشویی باز کنید.

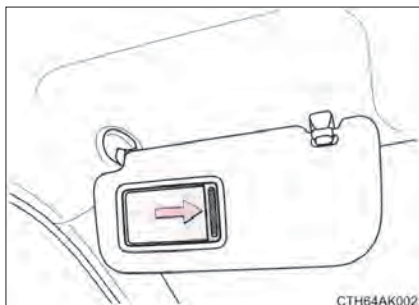

ساعت



- ساعت را می‌توان تنظیم کرد.
- ① ساعت را تنظیم می‌کند.
 - ② دقیقه‌ها را تنظیم می‌کند.
 - ③ به سمت نزدیکترین ساعت تغییر می‌کند.*
- * به طور مثال: 1:00 ← 1:29 تا 1:00
2:00 ← 1:59 تا 1:30

دمای هوای بیرون

صفحه نمایش دما، دمای هوا را در محدوده 50°C (122°F) تا -40°C (-40°F) نمایش می دهد.

نوع B ◀

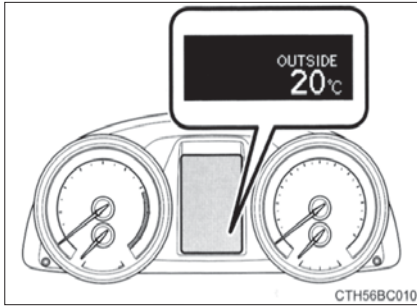

نوع A ◀

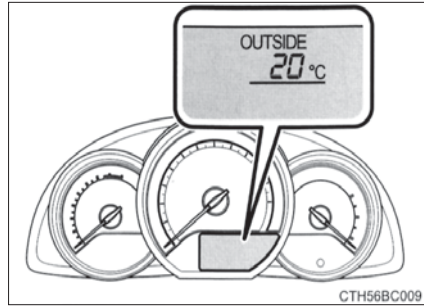

نوع C ◀

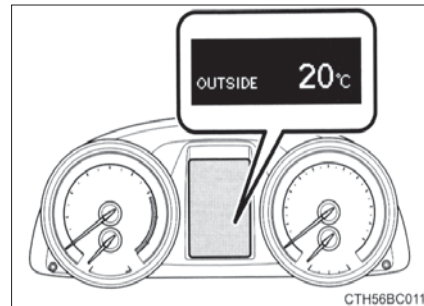

دمای هوای بیرون زمانی نمایش داده می شود که.

- ◀ خودروهای فاقد سیستم ورود و استارت هوشمند سوئیچ موتور در وضعیت روشن "ON" قرار داشته باشد.
- ◀ خودروهای مجهز به سیستم ورود و استارت هوشمند سوئیچ موتور در وضعیت روشن "IGNITION ON" قرار داشته باشد.

نمایش

در موقعیت های زیر ، دمای هوای بیرون ممکن است به درستی نمایش داده نشود یا تغییر نمایش دمای هوا ، زمان بیشتری ببرد.

- زمانی که خودرو متوقف است یا با سرعت کم حرکت می کند (کمتر از 15 km/h [9 mph])
- زمانی که دمای هوای بیرون به طور ناگهانی تغییر کرده است (حین ورود/خروج از پارکینگ، تونل و غیره)

■ زمانی که نمایش دمای هوای بیرون چشمک می‌زند

- خودروهای مجهز به صفحه نمایشگر: در صورتی که دمای هوای بیرون (37°F) (3°C) یا کمتر است، نمایش دما ۱۰ بار چشمک می‌زند و سپس روشن می‌شود.
 - خودروهای مجهز به صفحه نمایشگر چند منظوره: در صورتی که دمای هوا (37°F) (3°C) یا کمتر است، چراغ نشانگر هشدار یخ زدگی ❄️ ۱۰ بار چشمک می‌زند و سپس روشن می‌شود.
- زمانی که "(-°C)" نمایش داده می‌شود.
- سیستم ممکن است نقص فنی داشته باشد، خودرو را به نمایندگی مجاز تویوتا ببرید.

خروجی برق

در دستگاه‌های الکترونیکی که کمتر از ۱۰A/۱۲VDC (مصرف برق ۱۲۰W) استفاده می‌کند، از منبع خود دستگاه استفاده نمایید.
درپوش را باز کنید.

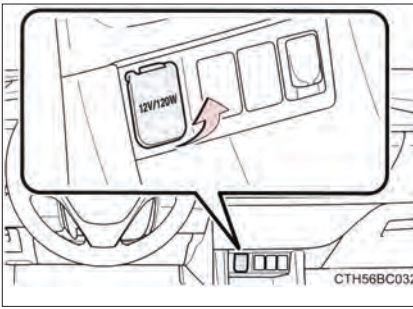

■ خروجی برق را در مواقع زیر می‌توان استفاده نمود که

- ◀ خودروهای فاقد سیستم ورود و استارت هوشمند
- سوئیچ در موقعیت تجهیزات جانبی "ACC" یا روشن "ON" قرار داشته باشد.
- ◀ خودروهای مجهز به سیستم ورود و استارت هوشمند
- سوئیچ در موقعیت تجهیزات جانبی "ACCESSORY" یا روشن "IGNITION ON" قرار داشته باشد.

توجه ⚠️

■ برای جلوگیری از صدمه دیدن خروجی برق

- زمانی که از خروجی برق استفاده نمی‌کنید، درپوش آن را ببندید.
 - اجسام خارجی یا مایعات ممکن است وارد خروجی برق شده، منجر به اتصالی شوند.
- برای جلوگیری از خالی شدن باتری
- حین عدم عملکرد موتور، از خروجی برق بیش از زمان ضروری استفاده نکنید.

دستگیره‌های جانبی

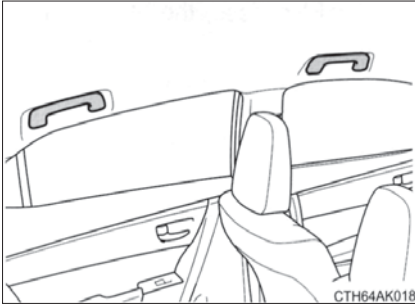

دستگیره‌های جانبی روی سقف نصب شده، در زمان نشستن بر روی صندلی شما را حمایت می‌کند.

هشدار

از دستگیره جانبی حین پیاده شدن، سوار شدن یا بلند شدن از روی صندلی خود استفاده نکنید.

توجه

برای جلوگیری از صدمه دیدن دستگیره جانبی از قرار دادن بار سنگین روی آن خودداری کنید.

زیر آرنجی (در صورت مجهز بودن)

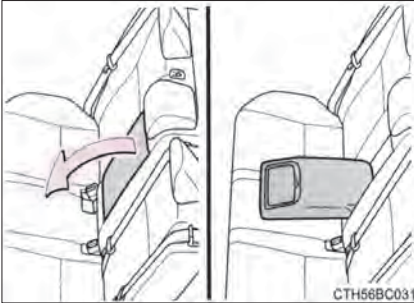

برای استفاده، زیر آرنجی را به پایین تا کنید.

توجه

■ برای جلوگیری از صدمه دیدن زیر آرنجی
از وارد آوردن فشار بیش از حد به زیر آرنجی خودداری نمایید.

سایبان عقب (در صورت مجهز بودن)

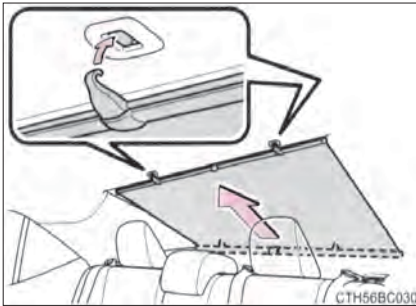

زبانه سایبان را بالا کشیده و آن را به گیره بالایی بزنید. برای پایین آوردن سایبان، زبانه را آرام کشیده و از گیره آزاد کرده، سپس آهسته پایین بیاورید.

توجه

■ برای اطمینان از عملکرد عادی سایبان

- پیشگیری‌های زیر را در نظر بگیرید.
- از قرار دادن اجسام در محلی که حرکت سایبان تداخل ایجاد می‌کند، خودداری نمایید.
- از قراردادن اجسام بر روی سایبان خودداری نمایید.

۷-۱. نگهداری و مراقبت

- تمیز کردن و محافظت از بیرون خودرو ۳۴۶
 تمیز کردن و محافظت از درون خودرو ۳۵۰

۷-۲. نگهداری

- الزامات نگهداری ۳۵۳
 برنامه تعمیر و نگهداری ۳۵۶

۷-۳. نگهداری قابل انجام توسط مالک

- پیشگیری های مرتبط با نگهداری های قابل انجام
 توسط مالک ۳۶۵
 درب موتور ۳۶۸
 قراردادن جک ۳۷۰
 محفظه موتور ۳۷۱
 لاستیک ها ۳۸۵
 فشار باد لاستیک ها ۳۸۸
 چرخ ها ۳۹۰
 فیلتر تهویه هوای مطبوع ۳۹۲
 باتری سوئیچ الکترونیکی /
 فرستنده کنترل از راه دور (ریموت) ۳۹۴
 کنترل و تعویض فیوزها ۳۹۹
 لامپ چراغ ها ۴۰۳

تمیز کردن و محافظت از بیرون خودرو

برای حفاظت از خودرو و نگهداشتن آن طبق شرایط اولیه، موارد زیر را انجام دهید:

- از بالا به پایین شروع کرده، به بدنه خودرو آب پاشیده، دیواره چرخ‌ها و زیر خودرو را تمیز کنید تا هرگونه گرد و خاک و آشغال تمیز شود.
- با استفاده از اسفنج یا پارچه نرم مثل جیر، بدنه خودرو را تمیز کنید.
- برای لکه‌های سخت، از صابون شستشوی خودرو استفاده کرده و کاملاً آب‌کشی کنید.
- هرگونه آب را خشک نمایید.
- زمانی که لایه ضد آب خودرو از بین رفت، خودرو را واکس بزنید.
- اگر آب به صورت قطره روی سطح تمیز نمی‌ماند، پس از خشک شدن، به بدنه خودرو واکس بزنید.

■ کارواش‌های اتوماتیک

- پیش از شستن خودرو، آینه‌ها را تا کنید، شستشو را از جلوی خودرو آغاز نمایید، پیش از رانندگی حتماً آینه‌ها را باز کنید.
- برس‌های مورد استفاده در کارواش‌های اتوماتیک ممکن است سطح خودرو را خراشیده و به رنگ خودرو آسیب بزنند.
- در کارواش‌های اتوماتیک، ممکن است گارد عقب (در صورت مجهز بودن) با عملکرد ماشین تداخل ایجاد کند. در نتیجه از تمیز شدن کامل خودرو جلوگیری کرده و یا گارد عقب صدمه می‌بیند.

■ شستشو با فشار بالا

- اجازه ندهید نازل کارواش خیلی به پنجره‌ها نزدیک شود.
- پیش از استفاده از کارواش، درب باک خودرو را به طور کامل ببندید.

■ **حین استفاده از کارواش (خودروهای مجهز به سیستم ورود و استارت هوشمند)**

اگر دستگیره درب حین قراردادن کلید الکترونیکی در محدوده موثر خیس شود، ممکن است درب به دفعات باز و قفل شود. در این صورت، حین شستشوی خودرو باید اقدامات اصلاحی زیر را انجام دهید:

● حین شستشوی خودرو کلید را در فاصله 2m (6 ft) یا بیشتر از خودرو قرار دهید. (مراقب باشید که کلید دزدیده نشود).

● کلید الکترونیکی را در حالت حفظ باتری قرار دهید تا سیستم ورود و استارت هوشمند غیر فعال شود. (← صفحه ۱۳۲)

■ **چرخ های آلومینیومی (در صورت مجهز بودن)**

● با استفاده از شوینده خنثی هرگونه کثیفی را بلافاصله تمیز نمایید. از برس های سفت یا تمیز کننده های خورنده استفاده نکنید. از شوینده های شیمیایی قوی استفاده نکنید.

از شوینده ملایم و واکس مشابه قبلی روی رنگ استفاده کنید.

● حین داغ بودن چرخ ها برای مثال زمانی که مسافت طولانی را در هوای گرم رانندگی کرده اید از مواد شوینده استفاده نکنید.

● بلافاصله پس از استفاده، شوینده ها را تمیز نمایید.

■ **سپرها**

از ساییدن با شوینده های خورنده اجتناب نمایید.

هشدار

■ حین شستشوی خودرو

از ریختن آب به درون محفظه موتور خودداری نمایید، این کار منجر به آتش گرفتن قطعات الکتریکی می‌گردد.

■ حین تمیز کردن شیشه جلو (خودروهای مجهز به برفک پاک کن های شیشه جلو دارای حسگر باران)

اگر سوئیچ برف پاک کن در حالت "AUTO" قرار داشته باشد، ممکن است برف پاک کن در شرایط زیر به طور اتفاقی فعال شده، منجر به صدمه دیدن دست‌ها یا دیگر جراحات جدی و صدمه دیدن تیغه های برف پاک کن گردد.

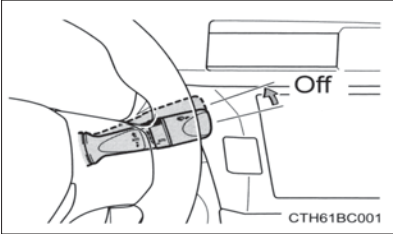

- زمانی که بخش بالایی شیشه جلو، جایی که حسگر قطره باران قرار دارد، با دست لمس شود.
- زمانی که پارچه مرطوب یا چیزهایی شبیه این در نزدیکی حسگر قطره باران قرار گیرد.
- در صورتی که چیزی به شیشه جلو برخورد کند.
- در صورتی که مستقیماً به سنسور حسگر باران دست بزنید یا چیزی به حسگر قطره باران برخورد.

■ پیشگیری های مرتبط با لوله آگزوز

گازهای خروجی آگزوز منجر به داغ شدن بسیار زیاد لوله آگزوز می‌گردد.

حین شستن خودرو مراقب باشید پیش از خنک شدن کامل به لوله آگزوز دست نزنید و چرا که منجر به سوختگی می‌گردد.

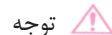

توجه

■ پیشگیری از خراب شدن رنگ و زنگ زدگی بدنه و قطعات (چرخ های آلومینیومی و غیره)

- در موارد زیر بلافاصله خودرو را بشویید:
 - پس از رانندگی در نزدیکی ساحل دریا
 - پس از رانندگی در جاده های نمک زده
 - اگر ذغال یا صمغ درختان روی رنگ خودرو ریخته است.
 - اگر حشرات، مدفوع حشرات یا پرندگان روی رنگ خودرو ریخته است.
 - پس از رانندگی در جاده های آلوده به دوده، دوده روغنی، گرد معدن، پودر آهن یا مواد شیمیایی.
 - اگر خودرو به شدت آلوده به گرد و خاک یا گل شود.
 - اگر مایعاتی همانند بنزن یا بنزین روی سطح رنگ پاشیده باشد.
- اگر رنگ خراشیده یا پریده، آن را بلافاصله تعمیر نمایید.
- برای جلوگیری از زنگ زدگی چرخ ها، هرگونه آشغال را تمیز کرده و چرخ ها را در مکانی با رطوبت پایین انبار نمایید.

■ تمیز کردن چراغ های بیرونی

- به دقت بشویید. از مواد ارگانیک یا ساینده یا برس های سخت استفاده نکنید. این کار به سطح چراغ ها آسیب می زند.
- به چراغ ها واکس نزنید.
- واکس به لنزها صدمه می زند.

■ جلوگیری از صدمه دیدن بازوهای برف پاک کن شیشه جلو

حین بلند کردن بازوی برف پاک کن از شیشه جلو، ابتدا برف پاک کن راننده را بالا برده و سپس در سمت سرنشین تکرار نمایید. حین بازگرداندن برف پاک کن ها به موقعیت اصلی، ابتدا برف پاک کن سرنشین را بخوابانید.

■ حین استفاده از کارواش های اتوماتیک (خودروهای مجهز به برف پاک کن دارای حسگر باران)

کلید برف پاک کن را در موقعیت OFF قرار دهید.
اگر کلید برف پاک کن در موقعیت "AUTO" قرار داشته باشد، ممکن است برف پاک کن عمل کرده و تیغه برف پاک کن صدمه ببیند.

تمیز کردن و محافظت از داخل خودرو

عملکردهای زیر به حفاظت از داخل خودرو و نگه داشتن آن در بهترین شرایط کمک می‌کند:

حفاظت از داخل خودرو

با استفاده از جاروبرقی آشغال و گرد و خاک را تمیز نمایید. سطح کثیف را با پارچه مرطوب و آب ولرم تمیز کنید.

تمیز کردن محدوده های چرمی

- گرد و خاک و آشغال را با جاروبرقی تمیز نمایید.
- هرگونه آشغال و گرد و خاک را با پارچه نرم مرطوب با تمیز کننده رقیق تمیز نمایید. از محلول آب و حدود ۵% تمیزکننده خنثی استفاده نمایید.
- هرگونه آب اضافی را از پارچه خالی کرده و هرگونه شوینده باقی مانده را کاملاً تمیز کنید.
- کل سطح را با پارچه نرم و خشک پاک کنید تا هرگونه رطوبت باقی مانده خشک شود. چرم را در مکانی سایه و دارای تهویه خشک کنید.

تمیز کردن محدوده پوشش چرم مصنوعی

- هرگونه آشغال را با استفاده جارو برقی تمیز نمایید.
- چرم مصنوعی را با محلول صابون ملایم و اسفنج یا پارچه نرم تمیز کنید.
- اجازه دهید محلول چند دقیقه بماند. کثیفی را برداشته و محلول صابون را با پارچه تمیز و مرطوب پاک کنید.

■ **نگهداری از پوشش های چرمی**

تویوتا توصیه می کند داخل خودرو را حداقل سالی دو بار تمیز کنید تا کیفیت بالای خود را حفظ کند.

■ **شامپو زدن به موکت کف خودرو**

شوینده های کفی متفاوتی در بازار وجود دارد. از اسفنج یا برس برای مالیدن کف استفاده نمایید. به صورت دایره ای بمالید. از آب استفاده نکنید. سطوح کثیف را مالیده و اجازه دهید خشک شوند. نتیجه عالی زمانی حاصل می شود که اجازه دهید کف پوش تا جای ممکن خشک شود.

■ **کمربندهای ایمنی**

با استفاده از پارچه یا اسفنج آغشته به صابون ملایم و آب ولرم تمیز نمایید. همچنین به طور مرتب کمربندها را از نظر پوسیدگی، ساییدگی یا پارگی شدید کنترل نمایید.

هشدار 

■ **آب درون خودرو**

- از ریختن یا پاشیدن مایع درون خودرو جلوگیری نمایید.
- این کار ممکن است منجر به صدمه دیدن قطعات الکتریکی، نقص فنی یا آتش سوزی شود.
- از خیس شدن قطعات سیستم کیسه هوا یا سیم کشی های درون خودرو، جلوگیری نمایید.

(← صفحه ۴۰)

نقص الکتریکی می تواند منجر به باز شدن کیسه های هوا یا عدم عملکرد صحیح آنها و در نتیجه صدمات جسمی جدی یا حتی مرگ گردد.

■ **تمیز کردن داخل خودرو (به ویژه پانل جلو داشبورد)**

از واکس یا پولیش استفاده نکنید. پانل جلو داشبورد ممکن است تصویر شیشه جلو را منعکس کرده، دید راننده را محدود نموده و منجر به تصادف و نهایتاً صدمات جسمی جدی یا حتی مرگ گردد.



توجه

■ مواد شوینده

- از شوینده‌های زیر استفاده نکنید، چرا که منجر به تغییر رنگ داخل خودرو یا آسیب دیدن رنگ خودرو می‌شود:
- غیر از صندلی: مواد طبیعی مثل بنزن یا بنزین، حلال‌های اسیدی یا قلیایی، رنگ یا سفیدکننده
- صندلی‌ها: حلال‌های اسیدی یا قلیایی مثل تینر، بنزن و الکل
- از واکس پولیش یا تمیزکننده‌های پولیشی استفاده نکنید. جلو داشبورد یا بخش‌های داخلی پوشیده از رنگ ممکن است صدمه ببیند.

■ جلوگیری از صدمه دیدن سطوح چرمی

- برای جلوگیری از صدمه دیدن سطوح چرمی و خراب شدن چرم، پیشگیری‌های زیر را در نظر بگیرید:
- هرگونه آشغال یا کثیفی را بلافاصله از روی چرم تمیز نمایید.
- از قرار دادن خودرو در معرض آفتاب مستقیم برای مدت طولانی خودداری نمایید؛ به ویژه در تابستان خودرو را در سایه پارک نمایید.
- از قراردادن اجسام ساخته شده از پلاستیک یا مواد پوشیده از واکس روی پوشش صندلی‌ها خودداری نمایید، چرا که در صورت بالا رفتن دمای داخل خودرو، به سطح چرم می‌چسبند.

■ ریختن آب روی کف

- از شستن کف خودرو با آب خودداری نمایید.
- در صورت تماس آب با قطعات الکتریکی سیستم‌های خودرو، همانند سیستم صوتی یا سیستم‌های زیر یا کف خودرو ممکن است این سیستم‌ها آسیب ببینند، همچنین آب منجر به زنگ زدن بدنه نیز می‌شود.

■ تمیز کردن داخل شیشه عقب

- از شیشه شوی برای تمیز کردن شیشه عقب استفاده نکنید، چراکه منجر به صدمه دیدن سیم‌های گرم کن بخارزدا یا آنتن می‌گردد. برای تمیز کردن شیشه از پارچه آغشته به آب ولرم استفاده نمایید. شیشه را با حرکت رفت و برگشتی به موازات سیم‌های آنتن یا مه‌زدا تمیز نمایید.
- مراقب باشید سیم‌های گرم کن یا آنتن را خراب نکرده یا نخراشید.

الزامات نگهداری

برای اطمینان از رانندگی ایمن و اقتصادی، مراقبت روزانه و مرتب بسیار ضروری است. تویوتا انجام موارد زیر را توصیه می‌کند:

برنامه تعمیر و نگهداری

- برنامه تعمیر و نگهداری باید بر اساس زمان بندی‌های انجام شده در برنامه انجام گردد. فواصل زمانی برنامه تعمیر و نگهداری بر اساس خواندن کیلومتر شمار یا فواصل زمانی، هر کدام زودتر برسد، تعیین می‌گردد. پس از رسیدن به آخرین دوره، برنامه تعمیر و نگهداری باید با همان فواصل زمانی ادامه یابد.
- برای انجام خدمات تعمیر و نگهداری به کجا مراجعه نمایید؟
بهترین کار بردن خودرو به نمایندگی‌های مجاز تویوتا جهت انجام تعمیر و نگهداری است. تکسین‌های تویوتا متخصصانی آموزش دیده هستند که از طریق کتابچه‌های تکنیکی به روزترین اطلاعات نکات سرویس و دوره آموزشی را کسب می‌کنند. آنها پیش از کار بر روی خودرو شما، کار روی تویوتا را یاد می‌گیرند نه حین کار کردن بر روی خودرو شما. آیا روش خوبی به نظر نمی‌رسد؟
نمایندگی‌های مجاز تویوتا هزینه زیادی را صرف ابزارهای مخصوص تویوتا و تجهیزات سرویس نموده‌اند. این ابزارها در انجام بهتر کار به آنها کمک می‌کند و هزینه‌ها را نیز پایین می‌آورد.
نمایندگی‌های مجاز تویوتا تمامی تعمیرات برنامه ریزی شده را به صورت قابل اعتماد و اقتصادی برای شما انجام می‌دهد.
شلنگ‌های لاستیکی (در سیستم‌های گرمایش و سرمایش، سیستم ترمز و سیستم سوخت) باید بر اساس برنامه تویوتا توسط تکنسین متخصص بازرسی شوند.
شلنگ‌های لاستیکی از قطعات مهم در انجام تعمیرات هستند. بلافاصله شلنگ‌های خراب شده یا صدمه دیده را تعویض نمایید. توجه داشته باشید که با گذر زمان شلنگ‌ها خراب شده، باد کرده، پاره یا ترک ترک می‌شوند.

موارد قابل انجام توسط مالک

درباره موارد قابل انجام توسط مالک؟

بسیاری از موارد تعمیر و نگهداری را می‌توانید خود انجام دهید بشرط اینکه توانایی مکانیکی و چند ابزار اولیه را داشته باشید. دستورالعمل‌های ساده انجام این موارد در این فصل آورده شده است. توجه داشته باشید که برخی موارد تعمیر و نگهداری نیازمند ابزارهای مخصوص و مهارت ویژه‌ای هستند. این موارد بهتر است توسط تکنسین متخصص انجام گردد. حتی اگر در این موارد خبره هستید، انجام این موارد در نمایندگی مجاز تویوتا توصیه می‌شود چرا که آنها موارد انجام شده بر روی خودرو شما را ثبت می‌کنند. این ثبت‌ها در صورت نیاز به موارد گارانتی به شما کمک خواهد کرد.

آیا خودرو به تعمیر نیاز دارد؟

- مراقب تغییر نحوه عملکرد، صدا و موارد چشمی نشان دهنده تعمیر باشید. برخی نشانه‌ها عبارتند از:
- موتور خاموش می‌شود، کشیده می‌شود یا با رد می‌کند.
 - قدرت موتور به شدت تغییر یافته است.
 - صدای عجیبی از موتور شنیده می‌شود.
 - زیر خودرو نشستی دیده می‌شود (با این وجود، چکیدن قطره آب از سیستم ایرکاندیشن حین استفاده از این سیستم طبیعی است).
 - صدای آگزوز تغییر کند (این حالت می‌تواند نشانگر نشستی خطرناک گاز منواکسیدکربن باشد. تمام پنجره‌ها را باز نموده و بلافاصله سیستم آگزوز را کنترل کنید).
 - لاستیک‌ها پنجر به نظر می‌آیند، حین دور زدن لاستیک‌ها جیغ می‌کشند و سایش لاستیک‌ها نامنظم است.
 - حین رانندگی در جاده هموار و به صورت مستقیم خودرو به یک طرف کشیده می‌شود.
 - صدای عجیبی در سیستم تعلیق شنیده می‌شود.
 - ترمز قدرت خود را از دست داده است، پدال ترمز یا پدال کلاچ حالت اسفنجی دارد (خودروهای مجهز به گیربکس معمولی)، پدال تقریباً به کف خودرو می‌رسد و در حین ترمزگیری خودرو به یک سمت کشیده می‌شود.
 - دمای خنک کننده موتور دائماً بالاتر از حالت عادی است.
- اگر متوجه هر کدام از این نشانه‌ها شدید، خودرو را در اولین فرصت به نمایندگی مجاز تویوتا ببرید. ممکن است خودرو نیاز به تعمیر یا تنظیم داشته باشد.

هشدار 

■ در صورت نگهداری نامناسب از خودرو

نگهداری نامناسب از خودرو می تواند منجر به صدمات جدی به خودرو و در نتیجه صدمات جسمی و حتی مرگ گردد.

■ کار با باتری

اتصالات، پست ها و دیگر قطعات باتری حاوی سرب بوده و به مغز آسیب می زنند، پس از کار با باتری دست هایتان را بشویید (← صفحه ۳۷۹)

برنامه تعمیر و نگهداری

تعمیر و نگهداری را بر اساس برنامه و به شرح زیر انجام دهید:

الزامات برنامه تعمیر و نگهداری

خودرو شما باید بر اساس برنامه تعمیر و نگهداری عادی سرویس شود. (برنامه تعمیر و نگهداری را مطالعه نمایید.)



اگر معمولاً در یک یا تعدادی از شرایط زیر رانندگی می‌کنید، برخی موارد برنامه تعمیر و نگهداری باید به دفعات بیشتری انجام شوند. ("برنامه تعمیر و نگهداری اضافی" را مطالعه نمایید.)

B. شرایط رانندگی	A. شرایط جاده
۱. رانندگی با خودرو دارای بار سنگین (برای مثال استفاده از باربند سقفی و غیره)	۱. رانندگی در جاده‌های ناهموار یا گل‌آلوده یا جاده‌های پوشیده از برف ذوب شده.
۲. رانندگی در مسیرهای کوتاه‌تر از 8 km (5 miles) به دفعات در شرایط دمایی زیر صفر (دمای موتور به دمای عادی نرسد).	۲. رانندگی در جاده‌های گرد و خاکی
۳. رانندگی در مسیرهای کوتاه‌تر از 15 km (9 miles) به دفعات (دمای موتور به دمای عادی نرسد).	
۴. در جا زدن طولانی و/یا رانندگی با سرعت کم در مسافت طولانی همانند خودروی پلیس، تاکسی یا فروشندگان سیار.	
۵. رانندگی با سرعت بالا و به صورت مداوم (% ۸۰ یا بیشتر حداکثر سرعت خودرو) برای بیش از ۲ ساعت.	

برنامه تعمیر و نگهداری

عملکرد تعمیر و نگهداری: : بازرسی
 A: کنترل و تنظیم در صورت لزوم
 R: تعویض، تغییر یا روانکاری

ماهها	خواندن کیلومترشمار									فواصل زمانی سرویس (خواندن کیلومترشمار یا ماهها هر کدام زودتر فرا برسد) x1000 km x1000 miles
	۸۰	۷۰	۶۰	۵۰	۴۰	۳۰	۲۰	۱۰	۱	
	۴۸	۴۲	۳۶	۳۰	۲۴	۱۸	۱۲	۶	۰/۶	
قطعات اصلی موتور										
۲۴	I		I		I		I			۱ لقی سوپاپ (موتور 1ZZ-FE)
۲۴	I		I		I		I			۲ تسمه های محرک
۱۲	R	R	R	R	R	R	R	R		۳ روغن موتور
۲۴	R	R	R	R	R	R	R	R		۴ فیلتر روغن موتور
۱۲	I				I					۵ سیستم گرمایش و سرمایش <<توجه ۱ را مطالعه نمایید.>>
-	I				I					۶ مایع خنک کننده موتور <<توجه ۲ را مطالعه نمایید.>>
۲۴	I				I					۷ شلنگها و اتصال خنک کننده روغن موتور(موتور 1ZZ-FE) <<توجه ۱ را مطالعه نمایید.>>
۱۲	I		I		I		I			۸ لوله‌ها و اتصالات اگزوز
سیستم استارت										
هر 100000 km (60000 miles) تعویض شود									شمع‌ها (بجز موتور 1ZZ-FE)	
I:۱۲ R:۲۴	R	I	R	I	R	I	R	I		۹ شمع‌ها (موتور 1ZZ-FE)
۱۲	I	I	I	I	I	I	I	I		۱۰ باتری

عملکرد تعمیر و نگهداری: :بازرسی
 A: کنترل و تنظیم در صورت لزوم
 R: تعویض، تغییر یا روانکاری

ماهها	خواندن کیلومترشمار									فواصل زمانی سرویس		
	۸۰	۷۰	۶۰	۵۰	۴۰	۳۰	۲۰	۱۰	۱	x1۰۰۰ km	(خواندن کیلومترشمار یا ماهها هر کدام زودتر فرا برسد)	
	۴۸	۴۲	۳۶	۳۰	۲۴	۱۸	۱۲	۶	۰/۶	x1۰۰۰ miles		
سیستم‌های سوخت و آگزوز												
۹۶	R										فیلتر سوخت (موتورهای 1Zr-FE ، 1Zr-CNG ، 2Zr-FE ، 2Zr-FBE و 3Zr-FE) <<توجه ۳ را مطالعه نمایید.>>	۱۱
۴۸	R				R						فیلتر سوخت (موتور 1ZZ-FE) <<توجه ۳ را مطالعه نمایید.>>	
۶	I	I	I	I	I	I	I	I			مخزن سوخت CNG (موتور 1Zr-CNG) <<توجه ۴ را مطالعه نمایید.>>	۱۲
I:۲۴ R:۴۸	R		I		R			I			فیلتر تمیزکننده هوا	۱۳
۲۴	A		A		A		A		A		ترکیب درجا (موتور 1ZZ-FE)	۱۴
۲۴	I				I						درپوش مخزن سوخت، لوله های سوخت، اتصالات و سوپاپ کنترل بخار سوخت <<توجه ۱ را مطالعه نمایید.>>	۱۵
۱۲	I		I		I			I			سیستم PVC (موتور 1ZZ-FE)	۱۶
۲۴	I				I						کنیستر دوده	۱۷
شاسی و بدنه												
۶	I	I	I	I	I	I	I	I	I		پدال ترمز و ترمز دستی	۱۸
۱۲	I		I		I			I			لوله ها و درام های ترمز <<توجه ۵ را مطالعه نمایید.>>	۱۹
۶	I	I	I	I	I	I	I	I	I		لنت ها و دیسک های ترمز	۲۰
I:۶ R:۲۴	R	I	I	I	R	I	I	I			روغن ترمز	۲۱

عملکرد تعمیر و نگهداری: :بازرسی
 A: کنترل و تنظیم در صورت لزوم
 R: تعویض، تغییر یا روانکاری

ماهها	خواندن کیلومترشمار										فاصل زمانی سرویس	
	۸۰	۷۰	۶۰	۵۰	۴۰	۳۰	۲۰	۱۰	۱	۱۰۰۰ km	(خواندن کیلومترشمار یا ماهها هر کدام زودتر فرا برسد)	
	۴۸	۴۲	۳۶	۳۰	۲۴	۱۸	۱۲	۶	۰/۶	۱۰۰۰ miles		
۶	I	I	I	I	I	I	I	I		نوع A را مطالعه نمایید <<توجه ۶ را مطالعه نمایید.>>		۲۲
۱:۶ R:۲۴	R	I	I	I	R	I	I	I		نوع B را مطالعه نمایید <<توجه ۷ را مطالعه نمایید.>>		
۱۲	I		I		I		I			لوله هاو شلنگ های ترمز		۲۳
۱۲	I		I		I		I			غربلیک فرمان، اتصالات و جعبه دنده فرمان		۲۴
۲۴	I		I		I		I			گردگیرهای پلوس		۲۵
۱۲	I		I		I		I			سیسبک ها و گردگیرهای سیستم تعلیق		۲۶
-			I				I			دسته دنده گیربکس معمولی (مدل های ۶ سرعته)		۲۷
۴۸	I				I					روغن گیربکس معمولی (شامل دیفرانسیل جلو)		۲۸
۲۴	I				I					روغن گیربکس متغیر مداوم /گیربکس اتوماتیک (شامل دیفرانسیل جلو)		۲۹
۱۲	I		I		I		I			سیستم تعلیق جلو و عقب		۳۰
۶	I	I	I	I	I	I	I	I		لاستیک ها و فشار باد آنها		۳۰
۶	I	I	I	I	I	I	I	I		چراغ ها، بوق، برف پاک کن و شیشه شوی		۳۲

عملکرد تعمیر و نگهداری: ا: بازرسی
 A: کنترل و تنظیم در صورت لزوم
 R: تعویض، تغییر یا روانکاری

ماهها	خواندن کیلومترشمار										فواصل زمانی سرویس	
	۸۰	۷۰	۶۰	۵۰	۴۰	۳۰	۲۰	۱۰	۱	۱۰۰۰ km	خواندن کیلومترشمار یا ماهها هر کدام زودتر فرا برسد	
	۴۸	۴۲	۳۶	۳۰	۲۴	۱۸	۱۲	۶	۰/۶	۱۰۰۰ miles		
-			R			R				نوع A <<توجه ۸ را مطالعه نمایید.>>	فیلتر تهویه هوای مطبوع	۳۳
-	R		R		R		R			نوع B <<توجه ۹ را مطالعه نمایید.>>		
۱۲	I		I		I		I			میزان مایع خنک کننده تهویه هوای مطبوع		

توجه:

۱. پس از 80000 km (48000 miles) یا ۴۸ ماه اول بازرسی نمایید و سپس هر 20000 km (12000 miles) یا ۱۲ ماه بازرسی نمایید.
۲. پس از 160000 km (96000 miles) اول تعویض نمایید و پس از آن هر 80000 km (48000 miles) تعویض نمایید.
۳. شامل فیلتر درون باک سوخت.
۴. هر ۲۴۰ ماه تعویض نمایید.
۵. شامل لنت ها و درام های ترمز دستی
۶. به جز در مدل های ۶ سرعت در کشورهای یمن، ایران، عراق یا کشورهای GCC*
۷. برای مدل های ۶ سرعت در کشورهای یمن، ایران، عراق یا کشورهای GCC
۸. در کشورهای تایلند، سنگاپور، اندونزی، مالزی، فیلیپین و تایوان
۹. به جز کشورهای تایلند، سنگاپور، اندونزی، مالزی، فیلیپین و تایوان

*: عربستان سعودی، عمان، بحرین، امارات متحده، کویت و قطر

برنامه تعمیر و نگهداری اضافی

برای مواردی در برنامه که نیازمند سرویس به دفعات بیشتر مشابه شرایط سخت هستند، به جدول زیر مراجعه نمایید.
(برای دیدن فهرست، مبحث " الزامات برنامه تعمیر و نگهداری " را مطالعه نمایید.)

A-1 : رانندگی در جاده های ناهموار یا گل آلود یا جاده های پوشیده از برف برف ذوب شده	
هر 10000 Km (6000 miles) یا ۶ ماه	<input type="checkbox"/> بازرسی لنت ها و درام های ترمز <<توجه ۱ را مطالعه نمایید.>>
هر 5000 Km (3000 miles) یا ۳ ماه	<input type="checkbox"/> بازرسی لنت ها و دیسک های ترمز
هر 10000 Km (6000 miles) یا ۶ ماه	<input type="checkbox"/> بازرسی لوله ها و شلنگ های ترمز
هر 10000 Km (6000 miles) یا ۶ ماه	<input type="checkbox"/> بازرسی سیبک ها و گردگیرهای سیستم تعلیق
هر 10000 Km (6000 miles) یا ۱۲ ماه	<input type="checkbox"/> گردگیرهای پلوس
هر 5000 Km (3000 miles) یا ۳ ماه	<input type="checkbox"/> بازرسی غربیلک فرمان، اتصالات و جعبه دنده فرمان
هر 10000 Km (6000 miles) یا ۶ ماه	<input type="checkbox"/> بازرسی سیستم تعلیق جلو و عقب
هر 10000 Km (6000 miles) یا ۶ ماه	<input type="checkbox"/> سفت کردن پیچ و مهره های شاسی و بدنه <<توجه ۲ را مطالعه نمایید.>>

A-2 : رانندگی در جاده‌های خاکی	
هر 5000 Km (3000 miles) یا ۶ ماه	<input type="checkbox"/> تعویض روغن موتور
هر 5000 Km (3000 miles) یا ۶ ماه	<input type="checkbox"/> تعویض فیلتر روغن موتور
ا: هر 2500 Km (1500 miles) یا ۳ ماه R: هر 40000 Km (24000 miles) یا ۴۸ ماه	<input type="checkbox"/> بازرسی یا تعویض فیلتر تمیز کننده هوا
هر 10000 Km (6000 miles) یا ۶ ماه	<input type="checkbox"/> بازرسی لنت ها و درام های ترمز <<توجه ۱ را مطالعه نمایید.>>
هر 5000 Km (3000 miles) یا ۳ ماه	<input type="checkbox"/> بازرسی لنت ها و دیسک های ترمز
هر 30000 Km (18000 miles)	<input type="checkbox"/> تعویض فیلتر تهویه هوای مطبوع <<توجه ۲ را مطالعه نمایید.>>
هر 15000 Km (9000 miles)	<input type="checkbox"/> تعویض برای فیلتر تهویه هوای مطبوع <<توجه ۳ را مطالعه نمایید.>>

B-1: رانندگی با خودروی دارای بار سنگین (به طور مثال استفاده از باربند سقفی و غیره)	
هر 5000 Km (3000 miles) یا ۶ ماه	<input type="checkbox"/> تعویض روغن موتور
هر 5000 Km (3000 miles) یا ۶ ماه	<input type="checkbox"/> تعویض فیلتر روغن موتور
هر 10000 Km (6000 miles) یا ۶ ماه	<input type="checkbox"/> بازرسی لنت‌ها و درام‌های ترمز <<توجه ۱ را مطالعه نمایید.>>
هر 5000 Km (3000 miles) یا ۳ ماه	<input type="checkbox"/> بازرسی لنت‌ها و دیسک‌های ترمز
هر 40000 Km (24000 miles) یا ۴۸ ماه	<input type="checkbox"/> تعویض روغن گیربکس معمولی (شامل روغن دیفرانسیل جلو)
هر 40000 Km (24000 miles) یا ۲۴ ماه R: هر 8000 Km (48000 miles) یا ۴۸ ماه	<input type="checkbox"/> بازرسی یا تعویض روغن گیربکس اتوماتیک / گیربکس متغیر مداوم (شامل دیفرانسیل جلو)
هر 10000 Km (6000 miles) یا ۶ ماه	<input type="checkbox"/> بازرسی سیستم تعلیق جلو و عقب
هر 10000 Km (6000 miles) یا ۶ ماه	<input type="checkbox"/> سفت کردن پیچ‌ها و مهره‌های شاسی و بدنه <<توجه ۴ را مطالعه نمایید.>>
B-2: رانندگی در مسیرهای کوتاه‌تر از ۵ Km (۳ miles) به دفعات در شرایط دمایی زیر صفر (دمای موتور به دمای عادی نرسد)	
هر 5000 Km (3000 miles) یا ۶ ماه	<input type="checkbox"/> تعویض روغن موتور (موتورهای 1ZZ-FE، 1ZR-FE، 1ZZ-CNG و 2ZR-FE و 3ZR-FE)
هر 5000 Km (3000 miles) یا ۶ ماه	<input type="checkbox"/> تعویض فیلتر روغن موتور (موتورهای 1ZZ-FE، 1ZR-FE، 1ZR-CNG و 2ZR-FE و 3ZR-FE)
B-3: رانندگی در مسیرهای کوتاه‌تر از ۹ Km (۹ miles) به دفعات (دمای موتور به دمای عادی نرسد)	
هر 5000 Km (3000 miles) یا ۶ ماه	<input type="checkbox"/> تعویض روغن موتور (موتور 2ZR-FBE)
هر 5000 Km (3000 miles) یا ۶ ماه	<input type="checkbox"/> تعویض فیلتر روغن موتور (موتور 2ZR-FBE)

B-4 : رانندگی در جاده های گرد و خاکی	
هر 5000 Km (3000 miles) یا ۶ ماه	<input type="checkbox"/> تعویض روغن موتور
هر 5000 Km (3000 miles) یا ۶ ماه	<input type="checkbox"/> تعویض فیلتر روغن موتور
هر 10000 Km (6000 miles) یا ۲۴ ماه R: هر ۱۰۸ ماه	<input type="checkbox"/> بازرسی یا تعویض مخزن CNG
هر 10000 Km (6000 miles) یا ۶ ماه	<input type="checkbox"/> بازرسی لنت ها و دیسک های ترمز <<توجه ۱ را مطالعه نمایید.>>
هر 5000 Km (3000 miles) یا ۳ ماه	<input type="checkbox"/> بازرسی لنت ها و دیسک های ترمز
B-5 : رانندگی با سرعت بالا و به صورت مداوم (%۸۰ یا بیشتر حداکثر سرعت خودرو) برای بیش از ۲ ساعت	
هر 40000 Km (24000 miles) یا ۶ ماه	<input type="checkbox"/> تعویض روغن گیربکس معمولی (شامل روغن دیفرانسیل جلو)
هر 40000 Km (24000 miles) یا ۲۴ ماه R: هر 80000 Km (48000 miles) یا ۴۸ ماه	<input type="checkbox"/> بازرسی یا تعویض روغن گیربکس اتوماتیک/گیربکس متغیر مداوم (شامل دیفرانسیل جلو)

توجه

۱. شامل لنت ها و درام های ترمزدستی
 ۲. در کشورهای تایلند، سنگاپور، اندونزی، مالزی، فیلیپین و تایوان
 ۳. به جز کشورهای تایلند، سنگاپور، اندونزی، مالزی، فیلیپین و تایوان
 ۴. برای پیچ های نصب صندلی، پیچ های نگهدارنده قطعات سیستم تعلیق جلو و عقب
- * عربستان سعودی، عمان، بحرین، امارات متحده عربی، قطر و کویت

پیشگیری های مرتبط با نگهداری های قابل انجام توسط مالک

در صورتی که موارد تعمیر و نگهداری را خودتان انجام می دهید، مطمئن شوید که موارد را به ترتیب توضیحی در این بخش ها انجام می دهید.

ابزارها و مواد	موارد
	<ul style="list-style-type: none"> • آب گرم • جوش شیرین • گریس • آچار فرانسه (برای پیچ های بست ترمینال باتری)
	شرایط باتری (← صفحه ۳۷۹)
	<ul style="list-style-type: none"> • "مایع خنک کننده با عمر بسیار طولانی توپوتا" یا مایع خنک کننده با کیفیت بالای مشابه بر پایه اتیلن گلیکول، غیر سیلیکات، غیر آمین، فاقد نیترات و فاقد بورات با تکنولوژی اسید اورگانیک. • "مایع خنک کننده با عمر بسیار طولانی توپوتا" از ۵۰% مایع خنک کننده و ۵۰% آب دی یونیزه ترکیب شده است. • قیف (فقط برای افزودن مایع خنک کننده استفاده می شود)
	مقدار مایع خنک کننده موتور (← صفحه ۳۷۷)
	<ul style="list-style-type: none"> • "روغن موتور اصلی توپوتا" یا مشابه • پارچه یا دستمال کاغذی • قیف (فقط برای افزودن روغن موتور استفاده می شود)
	مقدار روغن موتور (← صفحه ۳۷۳)
	<ul style="list-style-type: none"> • فیوزهای با آمپر مشابه فیوز اصلی
	فیوزها (← صفحه ۳۹۹)
	<ul style="list-style-type: none"> • لامپ هایی با وات یکسان لامپ اصلی • پیچ گوشتی چهارسو • پیچ گوشتی دوسو • آچار
	لامپ چراغ ها (← صفحه ۴۰۳)

موارد	قطعات و ابزارها
رادیاتور و کندانسور (← صفحه ۳۷۹)	-
فشار باد لاستیک (← صفحه ۳۸۸)	• گیج فشار لاستیک • منبع هوای فشرده
مایع شیشه شوی (← صفحه ۳۸۳)	• آب یا مایع شیشه شوی حاوی ضد یخ (برای استفاده در زمستان) • قیف (فقط برای افزودن آب یا مایع شیشه شوی استفاده می شود)

هشدار 

محفظه موتور شامل مکانیزم‌ها و مایعات متعددی است که ممکن است ناگهان حرکت کرده، داغ می‌شوند یا به طور الکتریکی انرژی بگیرند. برای جلوگیری از صدمات جسمی جدی یا حتی مرگ، پیشگیری‌های زیر را در نظر بگیرید.

■ حین کار روی محفظه موتور

- دست‌ها، لباس‌ها و ابزارها را از فن‌های محرک و تسمه موتور دور نگه دارید.
- بلافاصله پس از خاموش کردن خودرو مراقب باشید که به موتور، رادیاتور، مانیفولد آگزوز و غیره دست نزنید، روغن‌ها و دیگر مایعات نیز داغ هستند.
- از رهاکردن چیزهایی که به راحتی می‌سوزند همانند کاغذ و پارچه در محدوده محفظه موتور خودداری نمایید.
- سیگار نکشید، جرقه یا شعله منجر به آتش گرفتن سوخت یا باتری می‌شود. سوخت و گازهای باتری قابل اشتعال هستند
- حین کار بر روی باتری بسیار مراقب باشید چراکه باتری حاوی اسید سولفوریک خورنده و سمی است.
- بسیار مراقب باشید که روغن ترمز به دستان یا چشمانتان یا رنگ خودرو صدمه نزند. اگر مایع با دستان یا چشمانتان تماس پیدا کرد، بلافاصله آن را با آب فراوان بشویید.
- اگر هنوز هم احساس ناراحتی می‌کنید بلافاصله با پزشک تماس بگیرید.



هشدار

■ **حین کار در نزدیکی فن خنک کننده الکتریک یا دریچه رادیاتور**

خودروهای فاقد سیستم ورود و استارت هوشمند: از قراردادن سوئیچ موتور در وضعیت خاموش "OFF" اطمینان حاصل نمایید. در صورت قراردادن سوئیچ در وضعیت روشن "ON" اگر ایرکاندیشن روشن شود و یا دمای مایع خنک کننده موتور بالا رود، فن الکتریک به طور اتوماتیک روشن می شود. (← صفحه ۳۷۹)

خودروهای مجهز به سیستم ورود و استارت هوشمند: از قراردادن سوئیچ موتور در وضعیت خاموش اطمینان حاصل نمایید. در صورت قراردادن سوئیچ موتور در وضعیت روشن "IGNITION ON" اگر سیستم تهویه هوای مطبوع روشن شود و یا دمای مایع خنک کننده موتور بالا رود، فن الکتریک به طور اتوماتیک روشن می شود. (← صفحه ۳۷۹)

■ **عینک های ایمنی**

برای جلوگیری از برخورد اجسام در حال افتادن یا اسپری مایع به داخل چشم هایتان یا دیگر آسیب‌ها، عینک ایمنی بزنید.



توجه

■ **در صورت پیاده کردن فیلتر تمیز کننده هوا**

رانندگی حین پیاده کردن فیلتر تمیز کننده هوا منجر به سایش بیش از حد موتور بر اثر ورود گرد و خاک درون هوا به موتور می گردد.

■ **در صورت پایین یا بالا بودن سطح مایعات**

کاهش اندک سطح روغن ترمز بر اثر سایش لنت‌های ترمز یا حین بالا بودن سطح روغن درون جمع کننده، عادی است.

در صورتی که باید مخزن را مکرراً پر کنید، مشکلی جدی در سیستم وجود دارد.

درب موتور

قفل ضامن را از داخل خودرو آزاد کرده ، درب موتور را باز کنید.

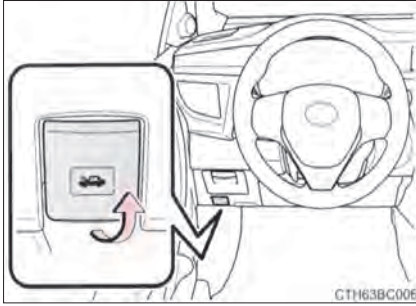

- 1] اهرم ضامن قفل درب موتور را بالا بکشید.
درب موتور اندکی بالا می‌رود.

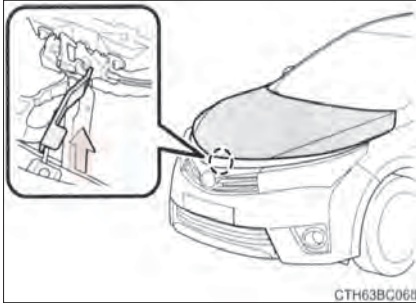

- 2] اهرم نگهدارنده جانبی را بالا کشیده و درب را بالا بیاورید.

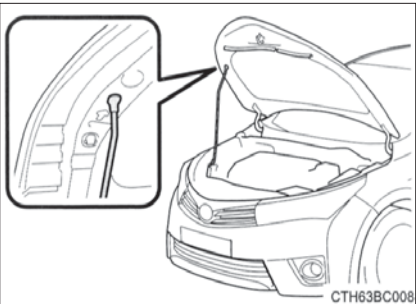

- 3] میله نگهدارنده را در شکاف جا بزنید و درب موتور را بالا نگه دارید.

هشدار 

■ کنترل پیش از رانندگی

بسته و قفل شدن کامل درب موتور را کنترل نمایید.
اگر درب موتور به طور صحیح قفل نشود، ممکن است حین حرکت، ناگهان باز شده و منجر به تصادف و در نهایت صدمات جسمی جدی یا حتی مرگ گردد.

■ پس از جازدن میله نگهدارنده در شکاف درب

مطمئن شوید که میله نگه دارنده درب موتور را نگه می‌دارد و از افتادن آن جلوگیری می‌کند.

توجه 

■ حین بستن درب موتور

پیش از بستن درب موتور، از برگرداندن میله نگه دارنده به گیره آن اطمینان حاصل نمایید. بستن درب موتور وقتی میله نگه دارنده درگیره نیست، منجر به کج شدن درب موتور می‌شود.

قراردادن جک

حین استفاده از جک، دستورالعمل کارخانه سازنده جک را دنبال نموده و عملکرد را با حفظ ایمنی انجام دهید. حین بالا بردن خودرو با استفاده از جک، جک را به طور صحیح زیر خودرو قرار دهید. قراردادن نادرست جک به خودرو صدمه زده، منجر به صدمات جسمی می‌گردد.

◆ جلو

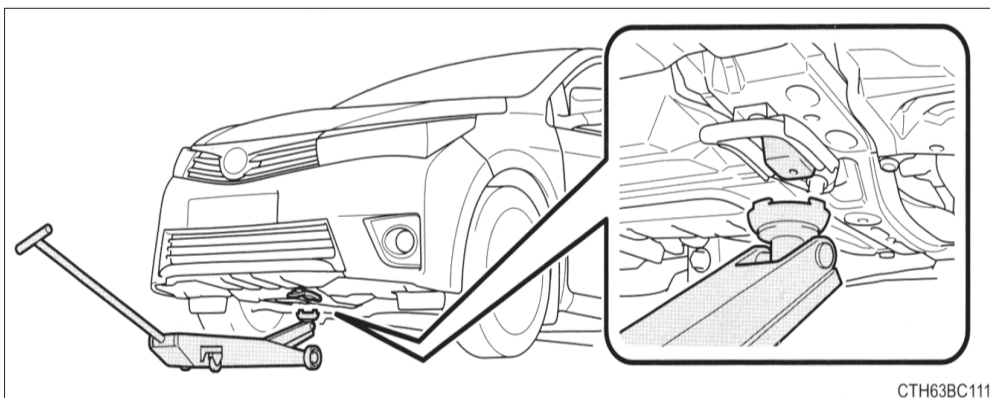

CTH63BC111

◆ عقب

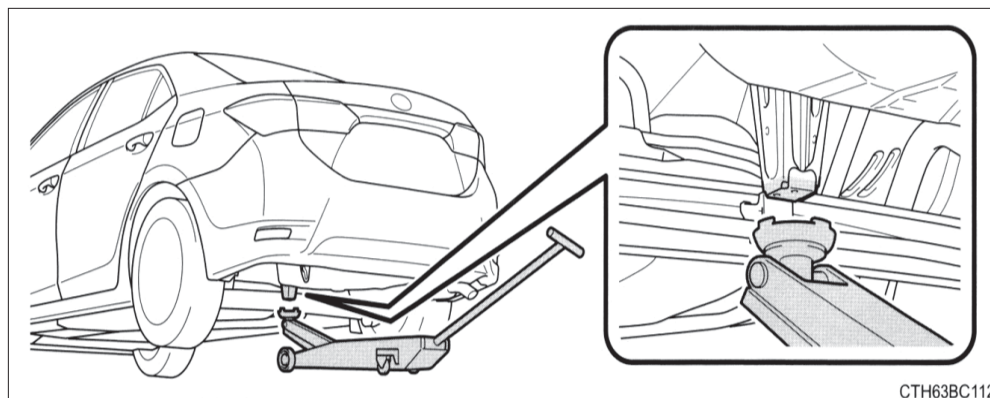

CTH63BC112

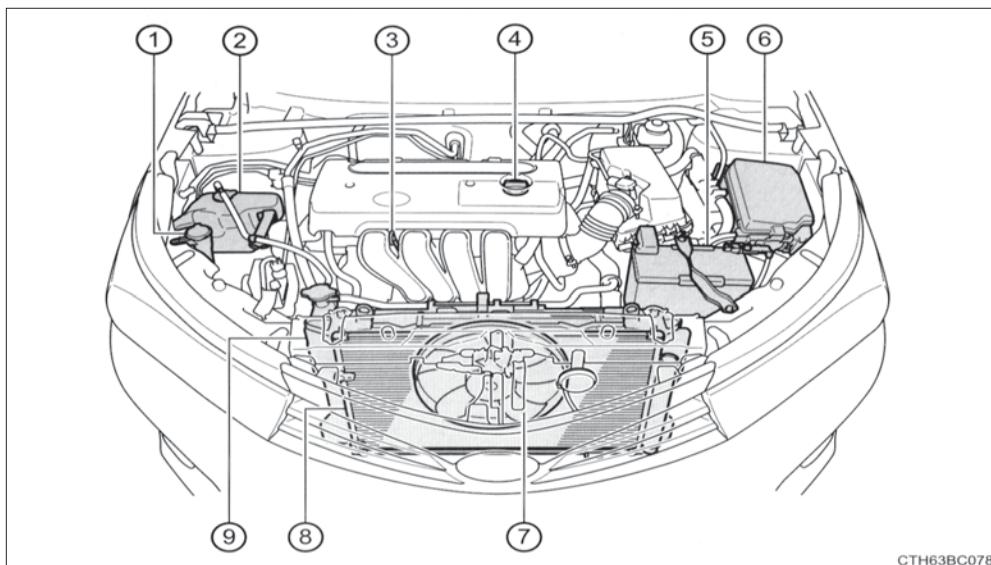

CTH63BC078

① مخزن مایع شیشه شوی (← صفحه ۳۸۳) ⑤ باتری (← صفحه ۳۷۹)

② مخزن مایع خنک کننده موتور (← صفحه ۳۷۷) ⑥ جعبه فیوز (← صفحه ۳۹۹)

③ گیج (میله اندازه گیری) سطح روغن موتور (← صفحه ۳۷۳) ⑦ فن خنک کننده الکتریکی

④ درپوش مخزن روغن موتور (← صفحه ۳۷۵) ⑧ کندانسور (← صفحه ۳۷۹)

⑨ رادیاتور (← صفحه ۳۷۹)

■ موتورهای 1ZR-FE، 1ZR-CNG، 2ZR-FE و 2ZR-FBE و 3ZR-FE

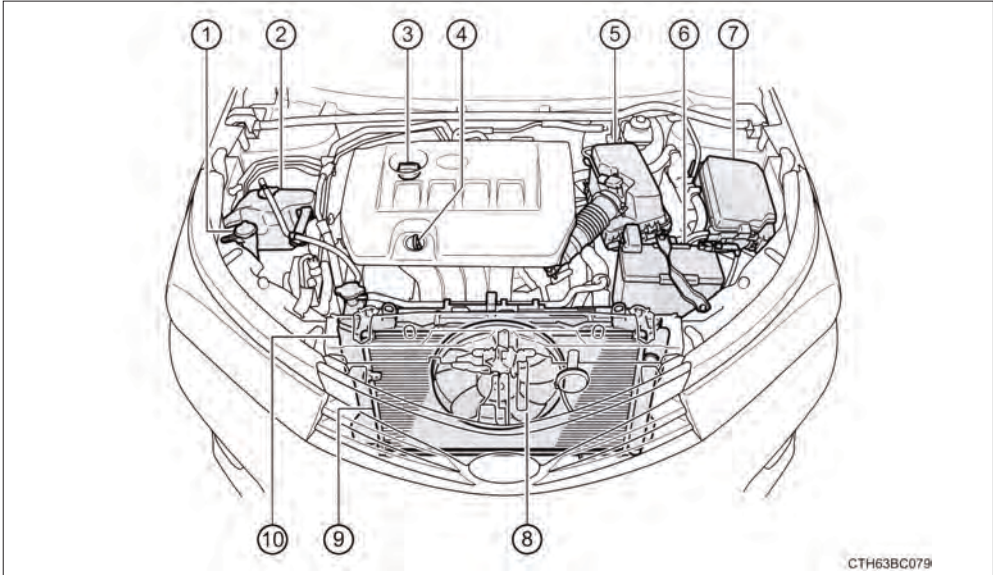

- | | |
|------------------------------|---|
| ⑤ تمیزکننده هوا (← صفحه ۳۸۴) | ① مخزن مایع شیشه شوی (← صفحه ۳۸۳) |
| ⑥ باتری (← صفحه ۳۷۹) | ② مخزن مایع خنک کننده موتور (← صفحه ۳۷۷) |
| ⑦ جعبه فیوز (← صفحه ۳۹۹) | ③ درب تغذیه روغن موتور (← صفحه ۳۷۵) |
| ⑧ فن خنک کننده الکتریکی | ④ گیج (میله اندازه گیری) سطح روغن
(← صفحه ۳۷۳) |
| ⑨ کندانسور (← صفحه ۳۷۹) | |
| ⑩ رادیاتور (← صفحه ۳۷۹) | |

روغن موتور

حین قراردادن موتور در دمای عملکردی، آن را خاموش کنید و با استفاده از گیج میزان روغن را کنترل نمایید.

■ کنترل روغن موتور

1 خودرو را در مکانی مسطح پارک کنید. پس از گرم شدن موتور و خاموش کردن آن، ۵ دقیقه منتظر بمانید تا روغن به پایین موتور بازگردد.

2 پارچه‌ای زیر گیج نگه‌داشته و گیج را بیرون بکشید.

◀ موتور 1ZR-FE ، 1ZR-CNG ، 2ZR-FE

3ZR-FE و 2ZR-FBE

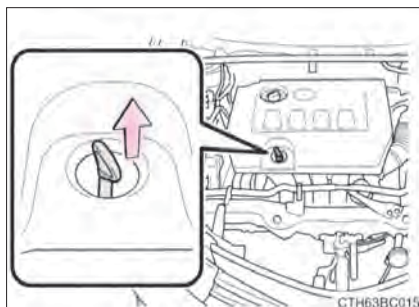

◀ موتور 1ZZ-FE

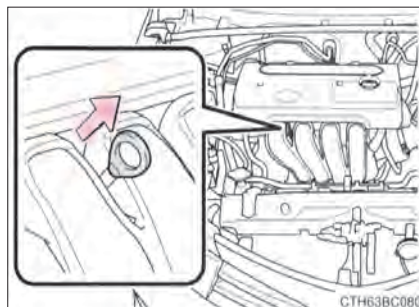

3 گیج را تمیز پاک کنید.

4 گیج مسطح : گیج را دوباره کاملاً جا بزنید.

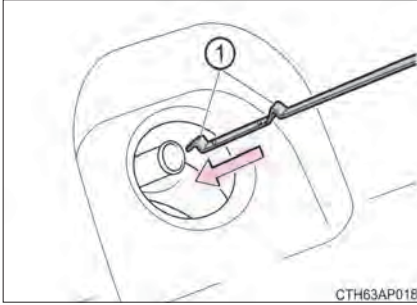

- 4 گيج برآمده: حين قرار گرفتن سمت بيرون زده گيج (1) در تصوير) به سمت موتور، گيج را جا بزنيد.

5 دستمالی زیر گيج نگه داشته و آن را بيرون کشيده، سطح روغن را کنترل نماييد.

1 کم

2 متوسط

3 بیش از حد

گيج برآمده ◀

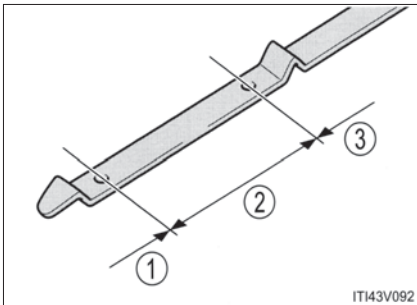

گيج مسطح ▶

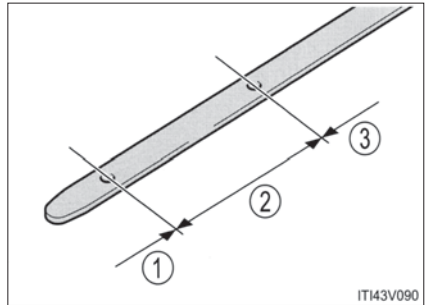

شکل گيج بسته به نوع خودرو يا موتور متفاوت است.

6 گيج را تميز کرده و کاملاً جا بزنيد.

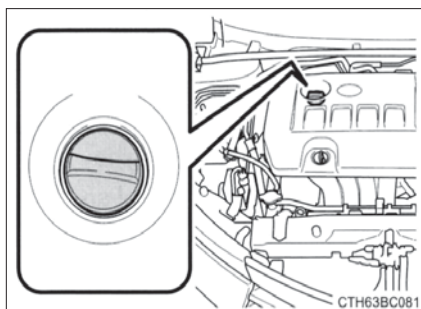

■ افزودن روغن موتور

اگر سطح روغن موتور زیر یا نزدیک علامت کم است، روغن موتور مشابه درون موتور را به مخزن بیافزایید.

حتماً نوع روغن را کنترل کرده و پیش از افزودن روغن، وسایل نیاز را آماده سازید.

← صفحه ۴۸۴	انتخاب روغن موتور
1.5 L (1.6 qt., 1.3 Imp.qt)	میزان روغن (کم ← پر)
قیف تمیز	وسایل

- 1 درپوش را در خلاف جهت عقربه‌های ساعت چرخانده و پیاده نمایید.
- 2 روغن موتور را آهسته افزود، گیج را کنترل نمایید.
- 3 درپوش را در جهت عقربه‌های ساعت چرخانده و سفت کنید.

■ مصرف روغن موتور

- مقدار خاصی از روغن موتور حین رانندگی مصرف می‌شود. در موقعیت های زیر ، مصرف روغن افزایش یافته و باید بین فواصل تعمیر و نگهداری روغن ، مجدداً پر شود.
- زمانی که موتور جدید است، به طور مثال مستقیماً پس از خرید خودرو یا تعویض موتور
 - اگر کیفیت روغن پایین است یا روغن با ویسکوزیته نامناسب استفاده می‌شود.
 - حین رانندگی با دور موتور بالا یا بار زیاد یا حین رانندگی با افزایش و کاهش سرعت مداوم
 - حین ترک موتور به صورت درجا برای مدت طولانی یا زمانی که به دفعات در ترافیک سنگین رانندگی می‌شود

⚠ هشدار

■ روغن موتور مصرف شده (سوخته)

- روغن موتور سوخته حاوی مواد خطرناکی است که می تواند منجر به بیماری های پوستی شامل تورم و سرطان پوست گردند. بنابراین از تماس طولانی و مکرر با روغن موتور اجتناب نمایید. برای تمیز کردن روغن سوخته از روی پوست آن را با آب و صابون کاملاً بشویید
- روغن سوخته و فیلتر روغن را به روش مناسب و ایمن دور بریزید. روغن سوخته و فیلتر روغن را در زباله های خانگی نریزید و درون جوی آب یا روی زمین نیندازید.
- برای اطلاع از نحوه دور ریختن یا بازیافت این مواد، با نمایندگی مجاز تویوتا تماس حاصل نمایید
- از رها کردن روغن موتور در دسترس کودکان خودداری نمایید.

⚠ توجه

■ جلوگیری از صدمه دیدن جدی موتور

سطح روغن را به طور مرتب کنترل نمایید.

■ حین تعویض روغن موتور

- مراقب باشید روغن موتور روی قطعات خودرو نپاشد.
- از پرکردن بیش از حد خودداری نمایید، در غیر این صورت موتور صدمه می بیند.
- هر بار حین سوختگیری سطح روغن روی گیج را کنترل نمایید.
- پس از پرکردن روغن، درپوش را کاملاً سفت نمایید.

مایع خنک کننده موتور

اگر حین سرد بودن موتور، سطح مایع خنک کننده بین خطوط FULL و LOW روی مخزن قرار دارد، میزان مایع خنک کننده کافی است.

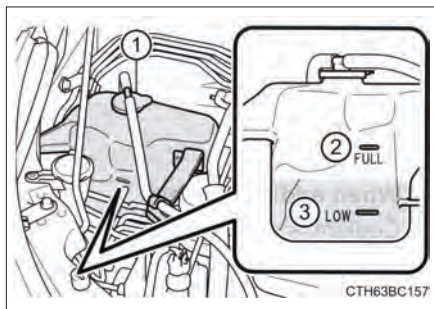

① درپوش مخزن

② "FULL" پر

③ "LOW" خالی

اگر سطح مایع خنک کننده زیر یا نزدیک خط "LOW" است، تا رسیدن آن به خط "FULL" مایع بیافزاید.

انتخاب مایع خنک کننده

فقط از "مایع خنک کننده با عمر بسیار طولانی تویوتا" یا مایع خنک کننده مشابه کیفیت بالا، بر پایه اتیلن گلیکول، فاقد آمین، فاقد نیترات، فاقد بورات با تکنولوژی اسید اورگانیک با عمر طولانی استفاده نمایید. "مایع خنک کننده با عمر بسیار طولانی تویوتا" ترکیبی از ۵۰% مایع خنک کننده و ۵۰% آب دی یونیزه شده است. (حداقل دما: -35°C [31°F])

برای اطلاع از جزئیات بیشتر در مورد مایع خنک کننده موتور، با نمایندگی مجاز تویوتا تماس حاصل نمایید.

اگر سطح مایع خنک کننده در مدت کوتاهی پس از پر کردن، مجدداً افت کرد.

به طور چشمی رادیاتور، شلنگ‌ها، درپوش مخزن خنک کننده، شیر تخلیه و واتر پمپ را کنترل نمایید. در صورت عدم مشاهده نشتی، برای کنترل نشتی سیستم خنک کننده و کنترل درپوش به نمایندگی مجاز تویوتا مراجعه نمایید.

هشدار 

■ **وقتی موتور داغ است.**

از باز کردن درپوش رادیاتور یا درپوش مخزن مایع خنک کننده خودداری نمایید. ممکن است سیستم خنک کننده تحت فشار بالایی باشد و مایع خنک کننده داغ ممکن است به اطراف پاشیده و منجر به صدمات جسمی جدی بر اثر سوختگی گردد.

توجه 

■ **حین افزودن مایع خنک کننده**

مایع خنک کننده نه آب خالی و نه ضد یخ کامل است. باید ترکیب صحیحی از آب و ضد یخ برای روانکاری مناسب و حفاظت از زنگ زدگی و یخ زدگی استفاده شود. مطمئن شوید که برچسب ضد یخ یا مایع خنک کننده را مطالعه نموده‌اید.

■ **اگر مایع خنک کننده پاشید**

مراقب باشید بلافاصله آن را با آب بشویید تا رنگ و قطعات صدمه نبینند.

رادیاتور و کندانسور

رادیاتور و کندانسور را کنترل کرده و هرگونه مواد خارجی را بردارید. اگر هرکدام از قطعات بیش از حد کثیف است یا از شرایط آن مطمئن نیستید، برای بازرسی خودرو به نمایندگی مجاز تویوتا مراجعه نمایید.

! هشدار

■ حین داغ بودن موتور

از دست زدن به رادیاتور یا کندانسور خودداری نمایید، چرا که این قطعات داغ بوده و می توانند منجر به صدمات جسمی جدی نظیر سوختگی شدید گردند.

باتری

■ علائم هشدار

معنی علائم روی باتری به شرح زیر است :

اسید باتری		سیگار نکشید، شعله مستقیم را نزدیک نکنید، جرقه نزنید.	
به دستورالعمل عملکرد توجه نمایید		چشمانتان را با عینک محافظ بپوشانید.	
گاز قابل انفجار		از دسترس کودکان دور نگه دارید.	

■ بیرون باتری

مطمئن شوید که اتصالات باتری زنگ زده و اتصالات ضعیف، ترک یا بست های شل وجود ندارد.

① اتصالات

② بست های پایین نگه دارنده.

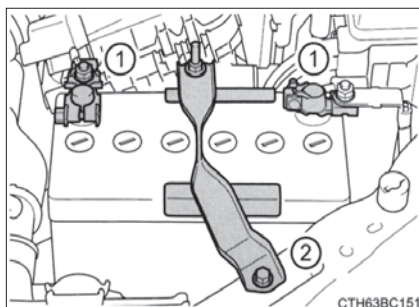

پیش از شارژ مجدد

حین شارژ از باتری گاز هیدروژن قابل اشتعال و انفجار تولید می‌شود. بنابراین پیش از شارژ، موارد زیر را در نظر بگیرید:

- اگر حین سوار بودن باتری روی خودرو باتری را شارژ می‌کنید، اتصال بدنه (منفی) را حتماً جدا کنید.
- حین جدا کردن و اتصال کابل‌های شارژ به باتری، از قراردادن کلید شارژر در حالت خاموش اطمینان حاصل نمایید.

پس از شارژ / اتصال مجدد باتری (خودروهای مجهز به سیستم ورود و استارت هوشمند)

- بلافاصله پس از اتصال مجدد باتری، ممکن است درب‌ها با استفاده از سیستم ورود و استارت هوشمند باز نشوند. در این صورت، از فرستنده کنترل از راه دور یا سوئیچ معمولی برای قفل باز کردن درب‌ها استفاده نمایید.
- حین قراردادن سوئیچ در وضعیت تجهیزات جانبی ACCESSORY موتور را استارت بزنید. در صورت قرار داشتن سوئیچ در حالت خاموش، ممکن است موتور استارت نمی‌خورد. در صورت روشن نشدن موتور با تلاش مجدد ممکن است موتور به عملکرد عادی خود برگردد.
- توجه داشته باشید که وضعیت سوئیچ موتور توسط خودرو ثبت می‌شود. در صورت اتصال مجدد باتری، حالت سوئیچ موتور را به حالت قبل از جدا کردن باتری باز می‌گرداند. قبل از جدا کردن باتری از خاموش بودن موتور مطمئن شوید. در صورتیکه وضعیت سوئیچ قبل از خالی شدن شارژ باتری را نمی‌دانید، هنگام اتصال باتری بسیار دقت نمایید.

اگر سیستم، حتی پس از چند بار استارت زدن روشن نشود، با نمایندگی مجاز تویوتا تماس بگیرید.

حین تعویض باتری (خودروهای مجهز به عایق باتری)

حین تعویض باتری از باتری دارای اندازه یکسان با قبلی حتماً استفاده نمایید تا بتوان عایق را بر روی باتری جدید نصب نمود.

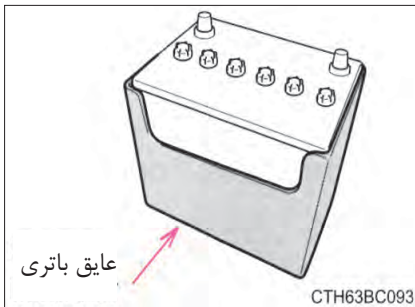



هشدار

■ مواد شیمیایی باتری

باتری حاوی اسید سولفوریک خورنده و سمی است و می‌تواند گاز هیدروژن قابل اشتعال و انفجار تولید کند. برای کاهش خطر مرگ یا صدمات جسمی جدی، حین کار بر روی یا در نزدیکی باتری پیشگیری‌های زیر را در نظر بگیرید:

- حین لمس اتصالات باتری با ابزار جرقه ایجاد نکنید.
- از سیگار کشیدن یا روشن کردن کبریت در نزدیکی باتری خودداری نمایید.
- از تماس الکتروولیت با چشمان، پوست و لباس تان جلوگیری نمایید.
- هرگز الکتروولیت را تنفس نکرده یا قورت ندهید.
- حین کار در نزدیکی باتری عینک ایمنی بزنید.
- کودکان را از باتری دور نگاه دارید.

■ مکان شارژ ایمن باتری

همیشه باتری را در مکان باز شارژ نمایید. از شارژ باتری در پارکینگ یا مکان بسته‌ای با تهویه نامناسب خودداری نمایید.

■ نحوه شارژ مجدد باتری

فقط شارژ آهسته (۵A یا کمتر) را انجام دهید. در صورت شارژ با سرعت بیشتر ممکن است باتری منفجر شود.

هشدار **■ اقدامات اضطراری در ارتباط با الکترولیت**

- در صورت ورود الکترولیت به چشمان چشم ها را با آب تمیز به مدت حداقل ۱۵ دقیقه شسته و بلافاصله به مراکز پزشکی مراجعه نمایید. در صورت امکان حین رفتن به مراکز پزشکی ، با استفاده از اسفنج یا پارچه چشمان را مرطوب کنید.
- در صورت پاشیدن الکترولیت روی پوست محدوده را کاملاً با آب بشوئید. در صورت احساس درد یا سوختگی ، بلافاصله به مراکز پزشکی مراجعه نمایید.
- در صورت پاشیدن الکترولیت روی لباس الکترولیت می تواند از لباس عبور کرده و به پوست برسد. بلافاصله لباس ها را خارج کرده و در صورت لزوم مراحل بالا را دنبال نمایید.
- در صورت قورت دادن اتفاقی الکترولیت مقدار زیادی آب یا شیر بنوشید. بلافاصله به مراکز پزشکی مراجعه نمایید.

توجه **■ حین شارژ باتری**

هرگز حین روشن بودن موتور، باتری را شارژ نکنید. همچنین مراقب باشید که تمام تجهیزات جانبی خاموش باشند.

مایع شیشه شوی

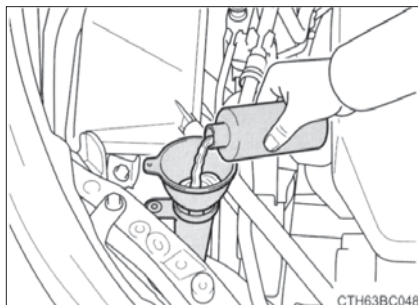

اگر شیشه شوی کار نمی کند، ممکن است مخزن شیشه شوی خالی باشد. مایع شیشه شوی اضافه کنید.

هشدار

■ حین افزودن مایع شیشه شوی

حین داغ بودن یا عملکرد موتور از افزودن مایع شیشه شوی خودداری نمایید. چرا که مایع شیشه شوی الکل دارد و ممکن است در صورت ریختن بر روی موتور آتش بگیرد.

توجه

■ از افزودن هر مایعی بجز مایع شیشه شوی خودداری نمایید.

از آب صابون یا ضدیخ موتور به جای مایع شیشه شوی استفاده نکنید. انجام این کار ممکن است منجر به خط افتادن روی رنگ خودرو شود.

■ رقیق کردن مایع شیشه شوی

شیشه شوی را به مقدار لازم با آب رقیق کنید.

برای اطلاع از دمای انجماد، برچسب بطری را مطالعه نمایید.

فیلتر تمیزکننده هوا

فیلتر تمیزکننده هوا را به روش زیر کنترل نمایید.

1 بست ها را باز کنید.

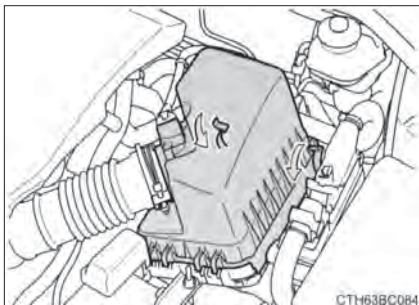

2 درپوش را برداشته و فیلتر تمیزکننده هوا را خارج نمایید.

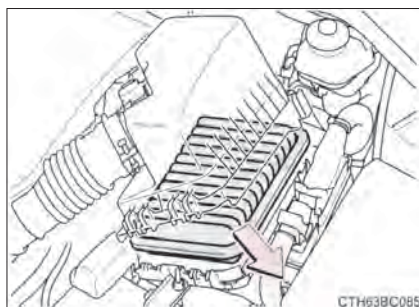

سطح بیرونی فیلتر را بازرسی نمایید و در صورتی که به شدت کثیف است، فیلتر را تعویض نمایید. اگر فیلتر فقط کمی گرد و خاک گرفته، از هوای فشرده برای تمیز کردن گرد و خاک فیلتر استفاده نمایید.

هشدار

■ جلوگیری از تنفس گرد و خاک

برای تمیز کردن فیلتر تمیزکننده هوا، ماسک بزنید.

توجه

■ جلوگیری از صدمه دیدن موتور

وقتی فیلتر پیاده شده است، رانندگی نکنید. این کار منجر به سایش بیش از حد موتور می گردد.

لاستیک‌ها

لاستیک‌ها را بر اساس برنامه تعمیر و نگهداری و همچنین میزان سایش آج‌ها تعویض یا جا به جا نمایید.

کنترل لاستیک‌ها

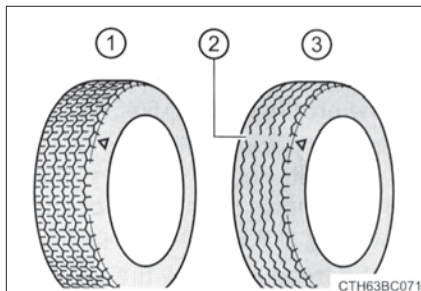

- ① آج جدید
 - ② نشانگر سایش آج
 - ③ آج ساییده شده
- محل نشانگر سایش آج به وسیله علائم "TWI" یا "Δ" و غیره بر روی دیوارهای هر لاستیک نمایش داده می‌شود. وضعیت لاستیک زاپاس ساینز کوچک آن را نیز کنترل نمایید

جا به جا نمودن لاستیک‌ها

لاستیک‌ها را به ترتیب نمایشی در تصویر جا به جا نمایید.

◀ خودروهای مجهز به لاستیک زاپاس مشابه لاستیک های سوار به خودرو

◀ خودروهای فاقد لاستیک زاپاس مشابه لاستیک های سوار بر خودرو

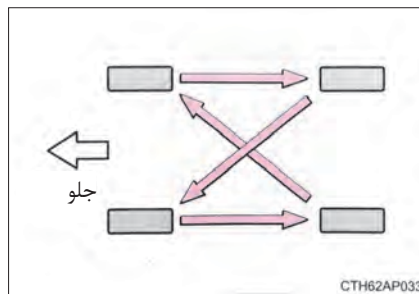
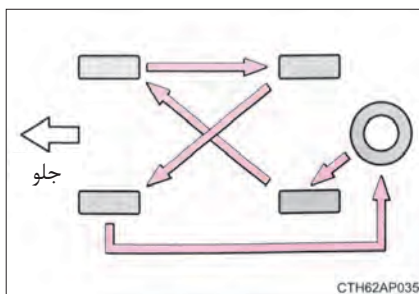

برای یکسان سازی سایش لاستیک و کمک به افزایش عمر لاستیک، تویوتا توصیه می‌شود هر 10000 km (6000 miles) لاستیک‌ها را جا به جا نمایید.

■ حین تعویض لاستیک های خودرو

درمواقع زیر لاستیک ها باید تعویض شوند:

- اگر لاستیک صدماتی نظیر بریدگی، پارگی یا ترک عمیق داشته باشد به اندازه‌ای که نخ‌ها معلوم باشند، باد کردگی نشانگر صدمات داخلی است.
- لاستیک مکرراً باد خالی می‌کند یا پارگی و دیگر صدمات جایی هستند که نمی‌توان آن را تعمیر کرد.
- در صورتی که مطمئن نیستید با نمایندگی مجاز تویوتا تماس حاصل نمایید.

■ عمر لاستیک

هر لاستیکی با عمر بیش از ۶ سال باید توسط تکنسین ماهر کنترل شود؛ حتی اگر هرگز یا بسیار کم استفاده شده یا صدمه واضحی روی آن دیده نشود.

■ لاستیک های دیواره کوتاه (لاستیک های (215/45R17)

- لاستیک های دیواره کوتاه زودتر ساییده شده و میزان چسبندگی لاستیک روی جاده های برفی و یا پوشیده از یخ در مقایسه با لاستیک های استاندارد کمتر می‌شود. در جاده‌های پوشیده از برف یا یخ حتماً از لاستیک های برفی یا زنجیر چرخ استفاده نمایید و با دقت و سرعت مناسب جاده و شرایط آب و هوا رانندگی کنید.
- اگر آج لاستیک‌های برفی کمتر از **4 mm (0.16 in.)** ساییده شده است.
- اثر لاستیک‌ها به عنوان لاستیک برفی از بین رفته است.

■ هشدار

■ حین بازرسی یا تعویض لاستیک ها

برای جلوگیری از تصادف، پیشگیری های زیر را در نظر بگیرید:

- عدم توجه به موارد زیر می‌تواند منجر به صدمه دیدن سیستم انتقال نیرو و همچنین کنترل خطرناک خودرو و تصادف با نتیجه صدمات جسمی جدی و حتی مرگ گردد.
- از لاستیک های با ساخت، مدل یا طرح آج متفاوت با هم استفاده نکنید.
- همچنین لاستیک‌ها با سایش آج متفاوت را با هم استفاده نکنید.
- فقط از اندازه لاستیک توصیه شده تویوتا استفاده کنید.
- از لاستیک های با ساختار متفاوت (رادپال، دوجهته یا دوجهته مورب) با هم استفاده نکنید.
- از لاستیک های تابستانی، تمام فصل و زمستانی با هم استفاده نکنید.
- از لاستیک های دست دوم استفاده نکنید.
- اگر نمی‌دانید لاستیک ها قبلاً کجا استفاده شده اند، از آنها استفاده نکنید.



توجه

■ **رانندگی در جاده‌های ناهموار**

حین رانندگی در جاده‌های ناهموار با سطح شل یا پر دست انداز بسیار دقت کنید. این شرایط می‌تواند منجر به کم شدن فشار باد لاستیک و کاهش ضربه‌گیری لاستیک‌ها گردد. به علاوه رانندگی در جاده‌های پر دست انداز می‌تواند به خود لاستیک‌ها نیز صدمه زده، منجر به آسیب دیدن بدنه و چرخ‌های خودرو گردد.

■ **لاستیک‌های دیواره کوتاه (لاستیک‌های (215/45R17)**

لاستیک‌های دیواره کوتاه حین تماس با جاده‌های ناهموار ممکن است صدمات شدیدتر به چرخ‌ها نسبت به چرخ‌های معمولی منجر شوند. بنابراین به موارد زیر توجه داشته باشید:

- مراقب باشید که فشار باد لاستیک مناسب باشد. اگر لاستیک‌ها کم فشار باشند، شدیدتر صدمه می‌بینند.
- از چاله‌ها، ناهمواری‌ها، جوی‌ها و دیگر خطرات جاده دوری کنید عدم توجه به این موارد به صدمه دیدن شدید لاستیک و چرخ منجر گردد.

■ **اگر فشار باد هرکدام از لاستیک‌ها حین رانندگی کم شد**

به رانندگی ادامه ندهید، در غیر این صورت لاستیک و/ یا چرخ صدمه می‌بیند.

فشار باد لاستیک‌ها

باد لاستیک را در میزان صحیح نگه‌دارید و حداقل ماهی یکبار آن را تنظیم نمایید. با این وجود، تویوتا توصیه می‌کند فشار باد لاستیک را هر دو هفته یکبار کنترل نمایید. (← صفحه ۴۹۱)

تاثیر فشار باد نادرست

رانندگی با لاستیک‌های با باد نادرست منجر به صدمات زیر می‌گردد:

- کاهش کارایی سوخت
 - کاهش آسایش رانندگی و عمر مفید خودرو
 - کاهش ایمنی
 - صدمه دیدن سیستم انتقال نیرو
- اگر لاستیک‌ها به باد زدن مکرر نیاز دارند، آنها را در نمایندگی مجاز تویوتا کنترل نمایید.

دستورالعمل کنترل باد لاستیک

حین کنترل باد لاستیک موارد زیر را مد نظر قرار دهید:

- فشار لاستیک را حین سرد بودن کنترل نمایید.
- اگر خودرو حداقل به مدت ۳ ساعت پارک شده یا بیش از 1.5 km یا 1 mile با آن رانندگی نکرده اید، فشار باد صحیح لاستیک سرد را اندازه می‌گیرید.
- همیشه از گیج فشار استفاده نمایید.
- ظاهر لاستیک می‌تواند گمراه‌کننده باشد. علاوه بر این، فقط چند درجه پایین بودن فشار باد لاستیک می‌تواند بر کیفیت رانندگی و کنترل خودرو تاثیر بگذارد.
- از کم کردن باد لاستیک پس از رانندگی خودداری نمایید. بالا بودن فشار لاستیک پس از رانندگی عادی است.
- هرگز از ظرفیت بار خودرو تجاوز نکنید.
- وزن سرنشینان و بارها باید به نحوی قرار گیرد که خودرو تعادل داشته باشد.

هشدار 

■ فشار صحیح برای حفظ عملکرد لاستیک حائز اهمیت است.

لاستیک ها را به طور صحیح باد کنید. در غیر این صورت، ممکن است اتفاقات زیر رخ داده و منجر به تصادف و در نتیجه آن صدمات جسمی جدی یا حتی مرگ گردد:

- سایش بیش از حد
- سایش ناهموار
- فرمانگیری ضعیف
- منفجر شدن لاستیک در صورت داغ شدن بیش از حد
- آب بندی ضعیف مهره‌های لاستیک
- تغییر شکل چرخ و / یا جدا شدن لاستیک
- امکان بالای صدمه دیدن لاستیک بر اثر صدمات جاده

توجه 

■ **حین بازرسی و تنظیم باد لاستیک**

از قراردادن درپوش والو بر روی آن اطمینان حاصل نمایید. بدون درپوش والو آشغال و رطوبت وارد والو شده و منجر به نشستی هوا می‌گردد، که می‌تواند منجر به تصادف گردد. در صورتی که درپوش گم شده است، در اولین فرصت ممکن آن را تعویض نمایید.

چرخ ها

اگر چرخ خم شده، ترک خورده یا به شدت زنگ زده، باید آن را تعویض نمایید. در غیر این صورت، ممکن است لاستیک از چرخ جدا شده و منجر به از دست دادن کنترل خودرو شود.

انتخاب چرخ

حین تعویض چرخ ها، مراقب باشید که چرخ‌های تعویض ظرفیت بار، قطر، عرض لبه و این ست (inset) یکسان داشته باشند.

تعویض چرخ باید در نمایندگی مجاز تویوتا انجام شود.*

*شناخته شده به صورت "آفست offset"

تویوتا استفاده از موارد زیر را توصیه نمی‌کند:

- چرخ هایی با اندازه یا نوع متفاوت
- چرخ های دست دوم
- چرخ های خم شده که مجدداً صاف شده‌اند.

پیشگیری های مرتبط با چرخ ها با رینگ آلومینیومی (در صورت مجهز بودن)

- از مهره چرخ و آچار چرخ تویوتا، طراحی شده برای چرخ‌ها با رینگ آلومینیومی استفاده کنید.
- حین جا به جا کردن، تعمیر و تعویض لاستیک‌ها، پس از 1600 km (1000 miles) رانندگی، سفت بودن مهره‌های چرخ را کنترل نمایید.
- مراقب باشید حین استفاده از زنجیر چرخ، به چرخ‌ها با رینگ آلومینیومی صدمه نزنید.
- حین بالانس نمودن چرخ ها فقط از بالانس های اصلی تویوتا یا مشابه و چکش لاستیکی یا پلاستیکی استفاده نمایید.



هشدار

■ حین تعویض چرخ ها

- از لاستیک های دارای اندازه‌ای بجز موارد توصیه شده در کتابچه راهنما استفاده نکنید ، چرا که منجر به از دست دادن کنترل خودرو می گردد.
- حین پنچرگیری چرخ‌های تیوپلس، از تیوپ داخلی استفاده نکنید. این کار می‌تواند منجر به تصادف، صدمات جسمی جدی و حتی مرگ گردد.



■ حین نصب مهره های چرخ

- مراقب باشید که مهره‌ها به شکل سمت باریک به داخل طراحی شده‌اند. نصب مهره‌ها به شکل سمت باریک به بیرون می‌تواند منجر به شکستن چرخ و در نتیجه بیرون آمدن چرخ حین رانندگی شود که خود می‌تواند منجر به تصادف ، صدمات جسمی جدی و حتی مرگ گردد.

- هرگز روی مهره ها یا پیچ های چرخ روغن یا گریس ننمایید.

روغن یا گریس می‌تواند منجر به سفت شدن بیش از حد مهره ها و در نتیجه صدمه دیدن پیچ ها یا دیسک های چرخ گردد. علاوه براین، روغن یا گریس ممکن است منجر به شل شدن مهره‌ها چرخ و بیرون آمدن چرخ گردد، که می‌تواند باعث تصادف، صدمات جسمی جدی و حتی مرگ گردد. روغن و گریس را از روی مهره ها و پیچ های چرخ تمیز کنید.

■ استفاده از چرخ های آسیب دیده ممنوع است.

- از چرخ های ترک خورده یا تغییر شکل یافته استفاده نکنید.
- این کار می‌تواند منجر به نشستی باد لاستیک حین رانندگی و در نتیجه تصادف می گردد.

فیلتر تهویه هوای مطبوع

برای عملکرد موثر سیستم تهویه هوای مطبوع، فیلتر باید مرتب تعویض شود.

روش پیاده کردن

1 سوئیچ را خاموش نمایید.

2 درب جعبه داشبورد را باز کرده و نگهدارنده را آزاد نمایید.

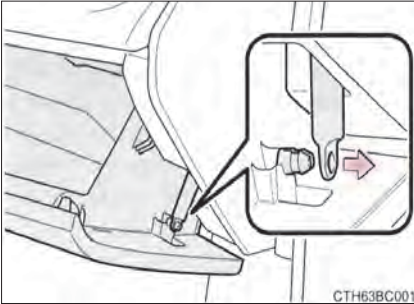

3 دیواره های جعبه داشبورد را به سمت داخل فشار داده و چنگک ها را باز نمایید. سپس جعبه داشبورد را بیرون کشیده و از چنگک های پایینی آزاد نمایید.

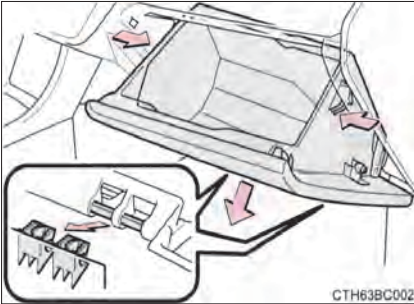

4 درپوش فیلتر را بردارید

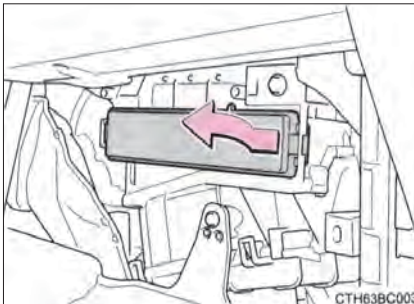

■ روش تعویض

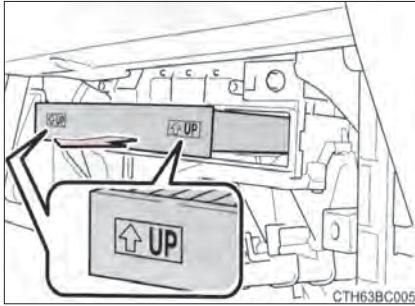

فیلتر تهویه هوای مطبوع را با فیلتر جدید تعویض نمایید. علامت "↑UP" روی فیلتر باید به سمت بالا باشد.

■ فواصل زمانی کنترل

فیلتر تهویه هوای مطبوع را بر اساس برنامه تعمیر و نگهداری بازرسی و تعویض نمایید. در مناطق پر گرد و خاک یا با ترافیک سنگین، ممکن است تعویض فیلتر زودتر از موعد مقرر، ضروری باشد. (← صفحه ۳۵۶)

■ کاهش شدید خروج هوا از دریچه های خروجی

فیلتر مسدود شده است. آن را کنترل کرده و در صورت لزوم تعویض نمایید.

توجه 

■ حین استفاده از تهویه هوای مطبوع

همیشه مطمئن شوید که فیلتر نصب شده است.

استفاده از سیستم تهویه هوای مطبوع بدون فیلتر می تواند منجر به صدمه دیدن سیستم گردد.

باتری سوئیچ الکترونیکی/فرستنده کنترل از راه دور (ریموت)

در صورت خالی شدن باتری، آن را تعویض نمایید.

به وسایل زیر احتیاج دارید:

- پیچ گوشتی دوسو
- پیچ گوشتی دوسو کوچک
- باتری لیتیومی CR1620 (خودروهای فاقد سیستم ورود و استارت هوشمند) یا CR2032 (خودروهای مجهز به سیستم ورود و استارت هوشمند)

تعویض باتری

◀ خودروهای فاقد سیستم ورود و استارت هوشمند (نوع A)



1 درپوش را بر دارید.

برای جلوگیری از صدمه دیدن کلید، نوک پیچ گوشتی را با پارچه بپوشانید.
برای جلوگیری از جدا شدن دکمه‌ها، کلید را رو به پایین نگه دارید.

2 ماژول را پیاده کنید.



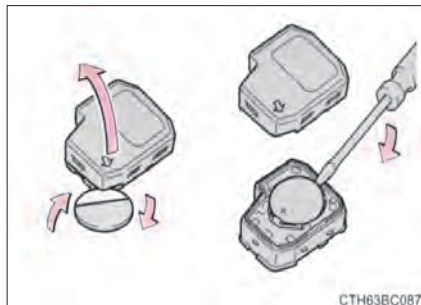

3 درپوش را با استفاده از سکه ای که چسب پیچی شده باز کرده و باتری خالی را با استفاده از پیچ گوشتی کوچک پیاده کنید. باتری جدید را به شکل سمت "+" رو به بالا، سوار کنید.

◀ خودروهای فاقد سیستم ورود و استارت هوشمند (نوع B)



1 درپوش باتری را بردارید. برای جلوگیری از صدمه دیدن کلید، سر پیچ گوشتی را در پارچه ببوشانید.

2 کاور باتری را بردارید.



3 باتری خالی را پیاده کنید. باتری جدید را به شکل سمت "+" رو به بالا، سوار کنید.



廢電池請回收。

4 درپوش کلید را به صورت نمایشی و پس از کاور باتری قرار دهید.

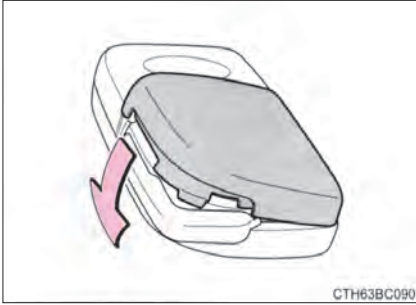

◀ خودروهای فاقد سیستم ورود و استارت هوشمند

1 سوئیچ معمولی را بیرون بکشید.

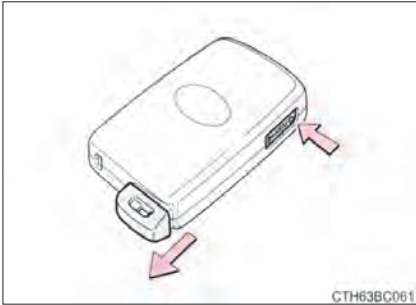

2 درپوش را پیاده کنید.

برای جلوگیری از صدمه دیدن کلید، سر پیچ گوشتی را با پارچه بپوشانید.

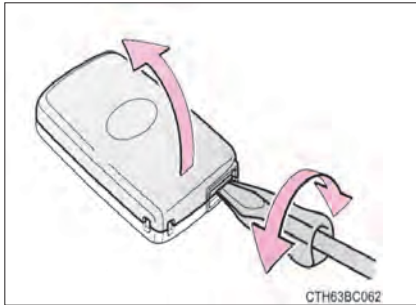

3 درپوش باتری را بردارید (در صورت مجهز بودن)

برای جلوگیری از صدمه دیدن کلید، سر پیچ گوشتی را پارچه بپوشانید.

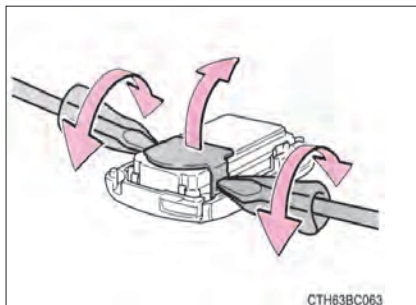

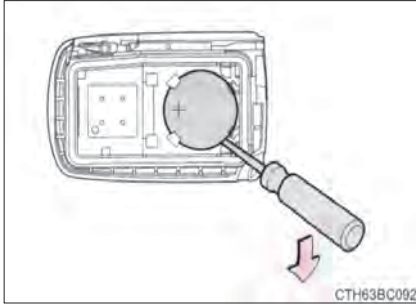

4 باتری خالی را پیاده کنید.
باتری جدید را به شکل سمت "+" رو به بالا سوار کنید.



廢電池請回收。

■ از باتری لیتیومی CR1620 (خودروهای فاقد سیستم ورود و استارت هوشمند) یا CR2032 (خودروهای مجهز به سیستم ورود و استارت هوشمند) استفاده نمایید.

- باتری را می‌توان در نمایندگی مجاز تویوتا، فروشگاه‌های لوازم الکتریکی یا تجهیزات دوربین خریداری نمایید.
- فقط از نوع مشابه توصیه شده توسط کارخانه سازنده استفاده نمایید.
- باتری‌های کهنه را براساس قوانین محلی دور بریزید.

■ اگر باتری کلید خالی شده باشد

علائم زیر رخ می‌دهد:

- سیستم ورود و استارت هوشمند (در صورت مجهز بودن) و فرستنده کنترل از راه دور به درستی عمل نخواهند کرد.
- محدوده عملکردی کاهش می‌یابد.

هشدار

■ باتری و قطعات پیاده شده

این قطعات بسیار کوچک بوده و در صورت خورده شدن توسط کودکان، می توانند منجر به خفگی شوند. این قطعات را از دسترس کودکان دور نگه دارید. عدم توجه به این موارد می تواند منجر به صدمات جسمی جدی و یا حتی مرگ گردد.

■ مدارک موجود برای باتری لیتومی

در صورتی که باتری با نوع نادرست تعویض شود، احتمال انفجار وجود دارد. باتری های استفاده شده را براساس دستورالعمل دور بیندازید.

توجه

■ برای عملکرد عادی پس از تعویض باتری

برای جلوگیری از صدمات، پیشگیری های زیر را در نظر بگیرید:

- همیشه با دستان خشک کار کنید.
- رطوبت می تواند منجر به زنگ زدن باتری گردد.
- از دست زدن یا جا به جا کردن قطعات درون فرستنده کنترل از راه دور خودداری نمایید.
- از تا کردن اتصالات باتری خودداری نمایید.

کنترل و تعویض فیوزها

اگر سیستم های الکتریکی عمل نمی کنند، ممکن است یکی از فیوزها سوخته باشد. در این صورت فیوزهای لازم را کنترل و تعویض نمایید.

1 سوئیچ موتور را خاموش نمایید. (ببندید)

2 درب جعبه فیوز را باز نمایید.

◀ محفظه موتور

زبانہ را به داخل فشار داده و درب را بلند کنید.



◀ زیر جلو داشبورد سمت راننده (خودروهای فرمان سمت چپ)

درب را باز نمایید.

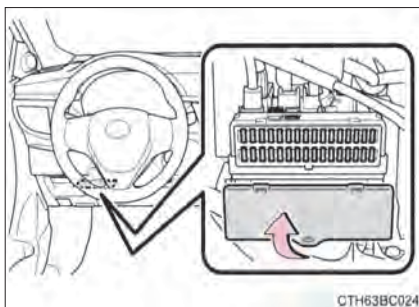

◀ زیر جلو داشبورد سمت سرنشین (خودروهای فرمان سمت راست) درپوش (در صورت مجهز بودن) و سپس درب را بردارید.

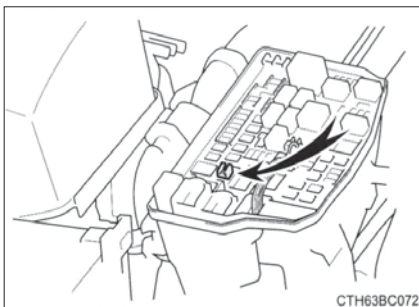
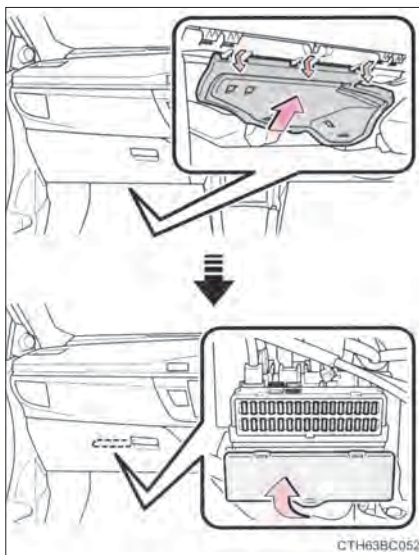

3 با استفاده از فیوز کش پیاده کنید.
فقط فیوزهای نوع A را می‌توان با فیوز کش بیرون آورد.

4 سوختن فیوز را کنترل نمایید.

1 فیوز عادی

2 فیوز سوخته

فیوز سوخته را با فیوز جدید دارای آمپر مشابه تعویض نمایید. آمپر فیوزها را می توان روی درب جعبه فیوز یافت.

نوع B ◀

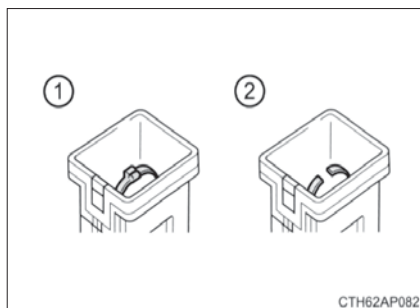

نوع A ◀

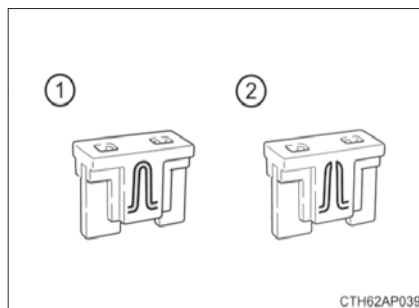

نوع D ◀

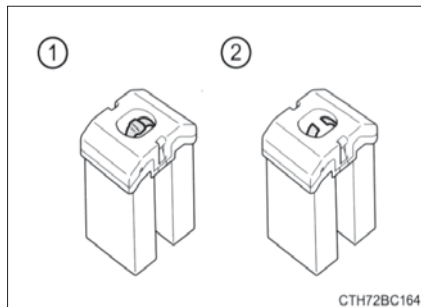

نوع C ◀

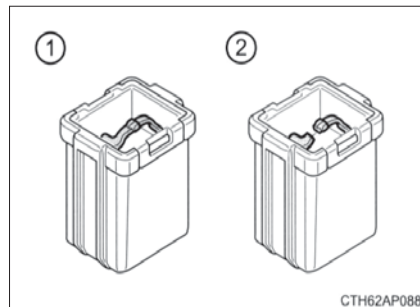

■ پس از تعویض فیوز

- اگر حتی پس از تعویض فیوز باز هم چراغ روشن نمی‌شود، لامپ چراغ باید تعویض شود. (← صفحه ۴۰۳)
 - اگر فیوز دوباره سوخت، برای بازرسی خودرو به نمایندگی مجاز تویوتا مراجعه نمایید.
- ### ■ در صورتی که مدار بیش از حد بار دارد.
- فیوز می‌سوزد تا از آسیب سیم‌کشی جلوگیری کند.

⚠ هشدار

■ جلوگیری از آسیب دیدن سیستم‌ها و آتش‌سوزی خودرو

پیشگیری‌های زیر را در نظر بگیرید:

- عدم توجه به موارد زیر می‌تواند منجر به صدمه دیدن خودرو، آتش‌سوزی و صدمات جسمی گردد.
- هرگز از فیوزی با آمپر بالاتر از مقدار مشخص شده یا جسمی دیگر به جای فیوز استفاده نکنید.
- همیشه از فیوزهای اصلی تویوتا یا مشابه استفاده کنید.
- هرگز فیوز را با سیم (حتی برای مدتی کوتاه) جایگزین نکنید.
- از دستکاری فیوزها یا جعبه فیوز خودداری نمایید.

⚠ توجه

■ پیش از تعویض فیوز

در صورتی که سیستم بار بیش از حد دارد، در اولین فرصت ممکن برای شناسایی تعمیر سیستم به نمایندگی مجاز تویوتا مراجعه نمایید.

لامپ چراغ ها

لامپ چراغ های زیر را خودتان می توانید تعویض نمایید. میزان سختی تعویض بسته به لامپ متفاوت است. از آنجا که خطر صدمه دیدن قطعات وجود دارد، توصیه می شود تعویض توسط نمایندگی مجاز تویوتا انجام گردد.

آمادگی برای تعویض لامپ چراغ

ولتاژ لامپ چراغ هایی که می خواهید تعویض شوند را کنترل نمایید. (← صفحه ۴۹۲)

موقعیت لامپ ها

■ جلو

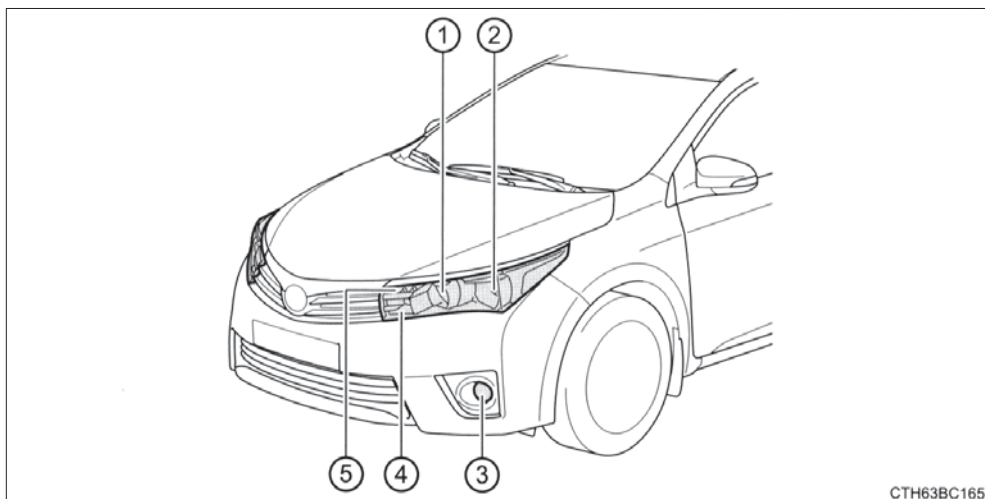

CTH63BC165

- ① چراغ نور بالای جلو
- ② چراغ نور پایین جلو (لامپ هالوژن)
- ③ چراغ مه شکن جلو (در صورت مجهز بودن)
- ④ چراغ راهنمای جلو
- ⑤ چراغ موقعیت جلو (خودروهای مجهز به چراغ های جلوی هالوژن)

عقب ■

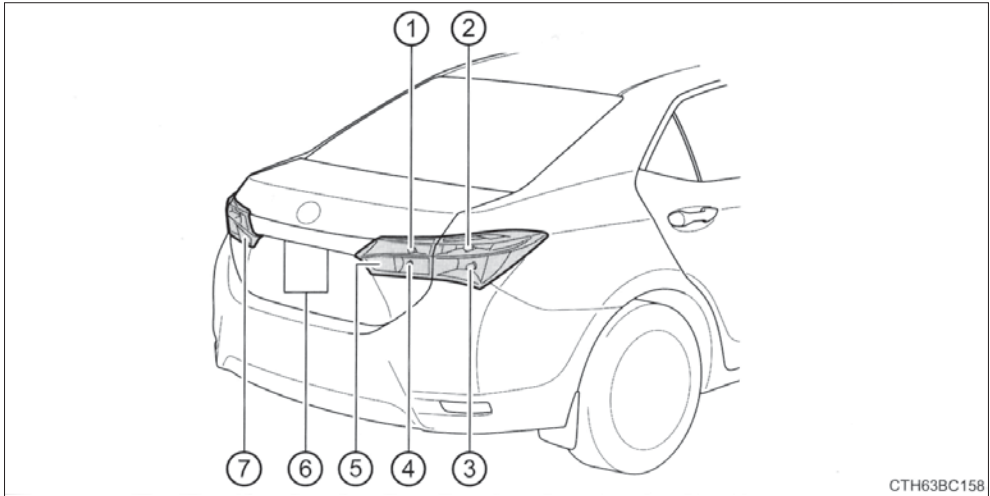

CTH63BC158

- ① چراغ دنده عقب
- ② چراغ راهنمای عقب
- ③ چراغ ترمز / عقب (نوع لامپی)
- ④ چراغ عقب (نوع لامپی)
- ⑤ چراغ مه شکن عقب (دربرخی خودروهای فرمان سمت راست)
- ⑥ چراغ پلاک راهنمایی و رانندگی
- ⑦ چراغ مه شکن عقب (دربرخی خودروهای فرمان سمت چپ)

تعویض لامپ چراغ ها

■ چراغ نور پایین جلو (نوع هالوژنی)

① فقط سمت راست:

بست لوله ورودی مخزن شیشه شوی را پیاده کنید.

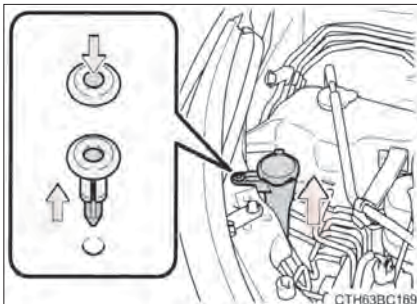

CTH63BC169

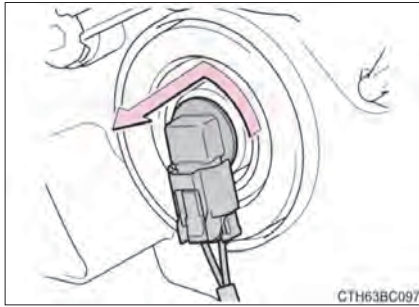

2 پایه لامپ را در خلاف جهت عقربه‌های ساعت بچرخانید.

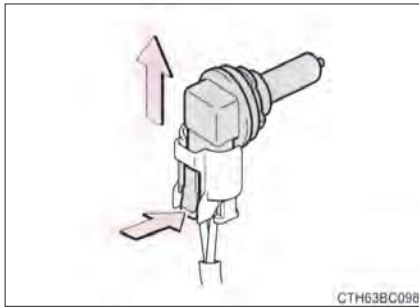

3 حین فشاردادن ضامن قفل کانکتور، لامپ را بیرون بکشید.

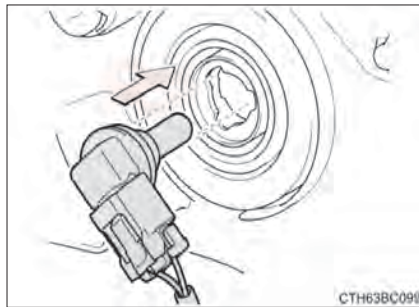

4 لامپ چراغ را تعویض کرده و پایه لامپ را سوار کنید. زبانه روی لامپ چراغ را با پایه هم راستا نموده و جا بزنید.

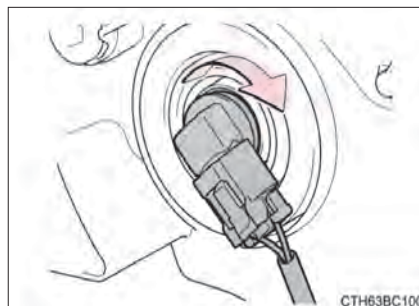

5 پایه لامپ را چرخانده و محکم کنید. پایه لامپ را آهسته فشار دهید تا شل نباشد، لامپ چراغها را یکبار روشن کرده و کنترل نمایید که نوری از محل سوار کردن به بیرون نمی‌تابد.

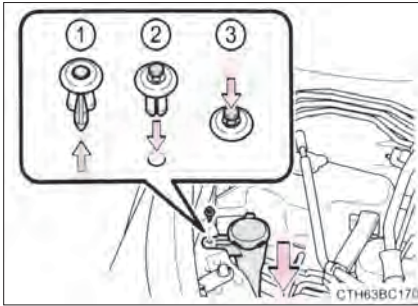

6 فقط سمت راست : لوله ورودی مخزن شیشه شوی را با استفاده از بست جا بزنید.

■ چراغ‌های نور بالای جلو

1 حین فشار دادن دکمه ضامن، کانکتور را آزاد نمایید.

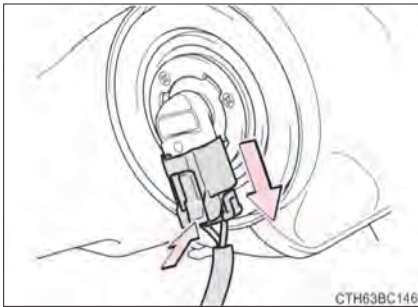

2 پایه لامپ را در خلاف جهت عقربه های ساعت بچرخانید.

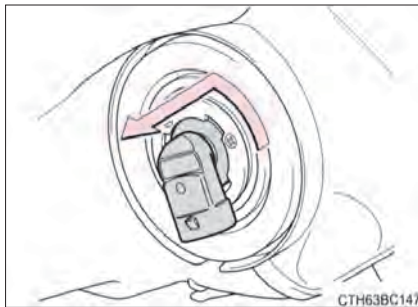

3 لامپ جدید را سوار کنید.

۳ زبانه (خار) روی لامپ چراغ را با پایه همراهی نموده و جا بزنید.



4 پایه لامپ را چرخانده و محکم نمایید.



5 کانکتور را سوار کنید.

پایه لامپ را آهسته تکان داده، محکم بودن آن را کنترل نمایید، چراغ های جلو را یکبار روشن کرده، کنترل نمایید که نوری از محل پایه به بیرون نمی تابد.



چراغ مه شکن جلو (در صورت مجهز بودن)

1 پیچ ها و بست لایه گلگیر را پیاده کنید.

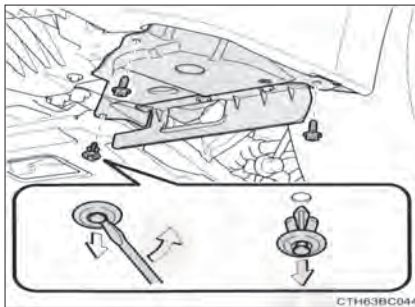

2 لایه درونی گلگیر را باز کنید.

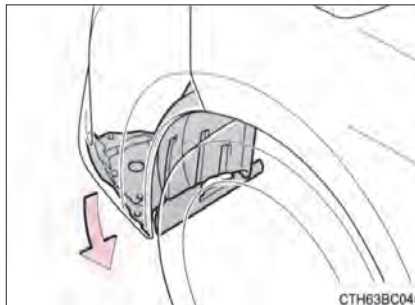

3 حین فشاردادن دکمه ضامن، کانکتور را آزاد نمایید.

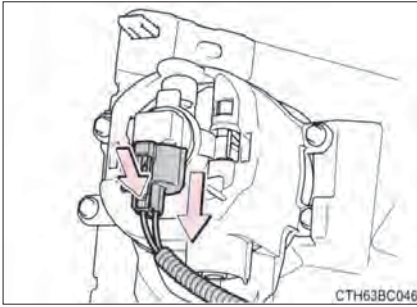

4 پایه لامپ را در خلاف جهت عقربه های ساعت بچرخانید.

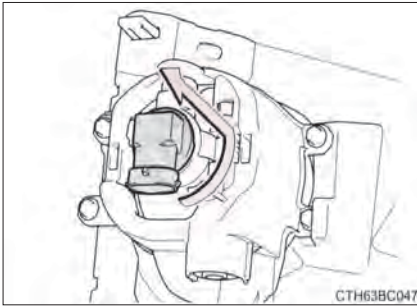

5 لامپ جدید را سوار کنید.

۳ زبانه (خار) روی لامپ چراغ را با پایه همراهی نموده و جا بزنید.

پایه لامپ را در جهت عقربه های ساعت بچرخانید و محکم کنید.

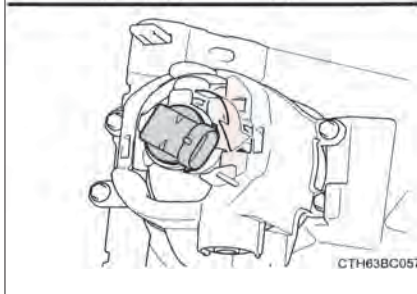
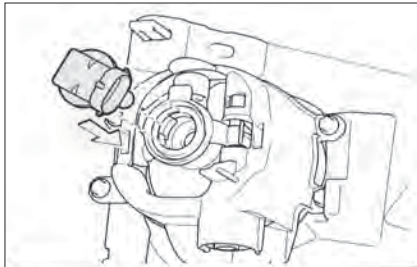

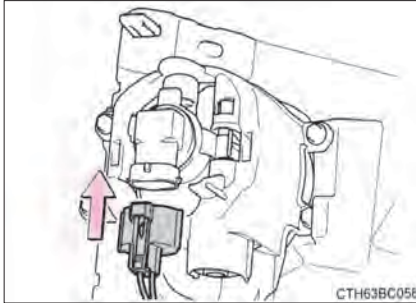

6 کانکتور را سوار کنید.

پایه لامپ را آهسته تکان داده، محکم بودن آن را کنترل نمایید، چراغ های جلو را یکبار روشن کرده، کنترل نمایید که نوری از محل پایه به بیرون نمی تابد.

7 برای سوار کردن لایه داخلی گلگیر ، مراحل 1 و 2 را به ترتیب معکوس انجام دهید. مطمئن شوید که لایه داخلی گلگیر به سطح داخلی سپر متصل شده است.

■ چراغ های راهنمای جلو

1 پایه لامپ را در خلاف جهت عقربه های ساعت بچرخانید.

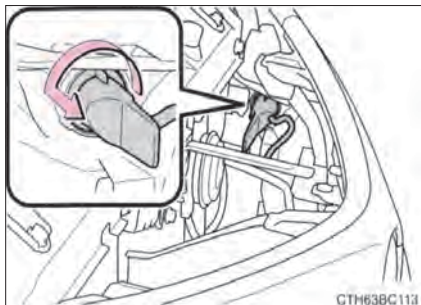

2 لامپ چراغ را پیاده کنید.

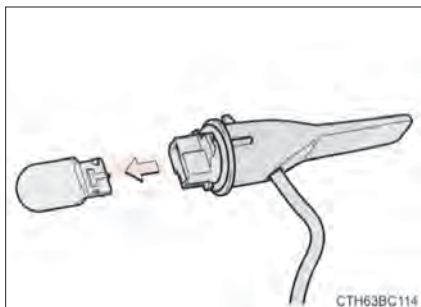

3 برای نصب ، مراحل را به ترتیب معکوس انجام دهید.

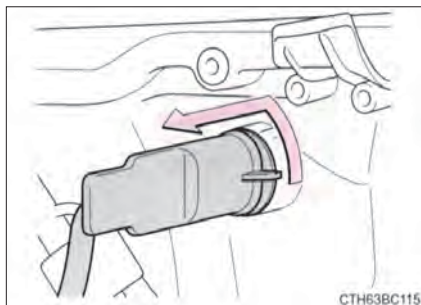

■ چراغ های موقعیت جلو
1 پایه لامپ را در خلاف جهت عقربه های ساعت بچرخانید.

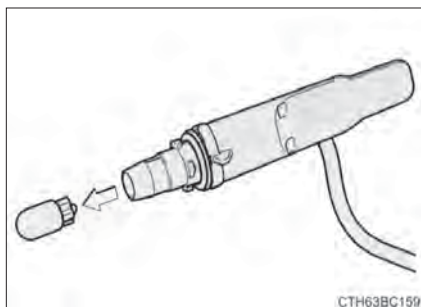

2 لامپ چراغ را پیاده کنید.

3 برای نصب ، مراحل را به ترتیب معکوس انجام دهید.

■ چراغ های ترمز / عقب (نوع لامپی) و چراغ های راهنمای عقب

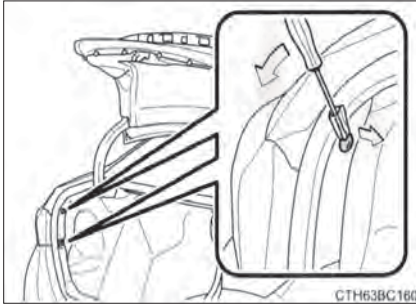

- 1 درب صندوق عقب را باز کرده و بست ها را پیاده کنید.
برای جلوگیری از صدمه دیدن خودرو، سرپیچ گوشتی را با پارچه ببوشانید.

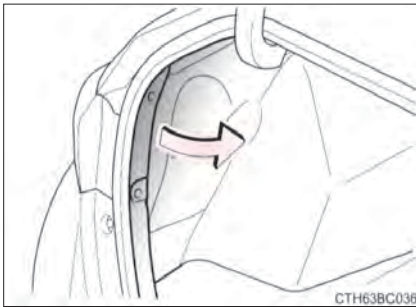

- 2 بخشی از پوشش کف صندوق عقب را بردارید.

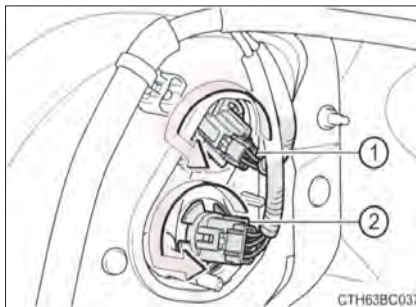

- 3 پایه چراغ را در خلاف جهت عقربه های ساعت بچرخانید.
1 چراغ راهنمای عقب
2 چراغ ترمز / عقب

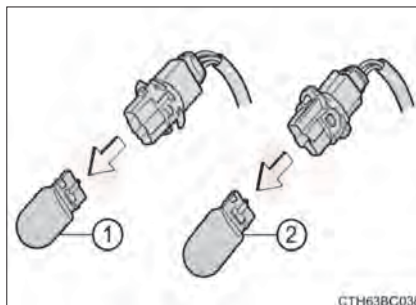

- 4 لامپ چراغ را پیاده کنید.
1 چراغ راهنمای عقب
2 چراغ ترمز / عقب

- 5 برای نصب کردن ، مراحل را به ترتیب معکوس انجام دهید.

■ چراغ مه شکن عقب (در صورت مجهز بودن)، چراغ عقب (نوع لامپی) و چراغ دنده عقب

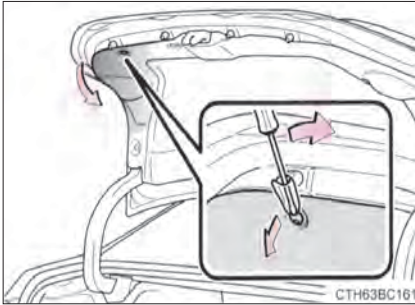

- 1 درب صندوق عقب را باز کرده و بست را پیاده کنید. سپس بخشی از پوشش پانل صندوق عقب را بردارید. برای جلوگیری از صدمه دیدن خودرو، پیچ گوشتی را با پارچه ببوشانید.

- 2 پایه لامپ را در خلاف جهت عقربه‌های ساعت بچرخانید.

◀ نوع B

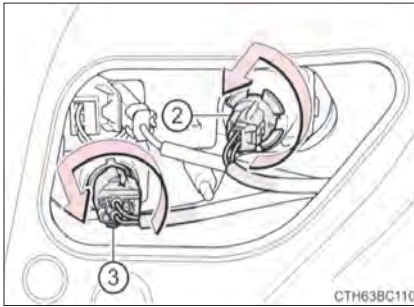

3 چراغ دنده عقب

◀ نوع A

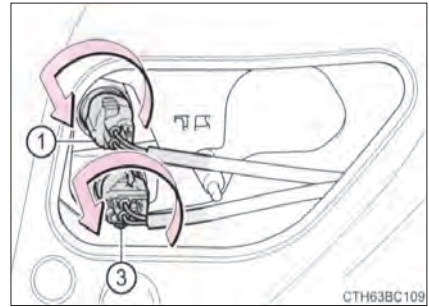

1 چراغ عقب
2 چراغ مه شکن عقب

- 3 لامپ چراغ را پیاده کنید.

1 چراغ عقب
2 چراغ مه شکن عقب
3 چراغ دنده عقب

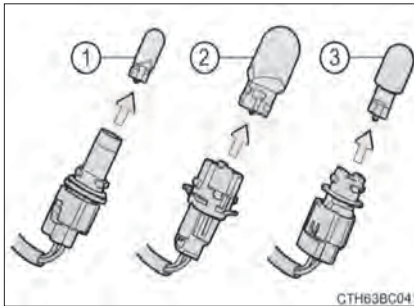

- 4 حین سوار کردن ، مراحل را به ترتیب عکس انجام دهید.

■ چراغ پلاک راهنمایی و رانندگی

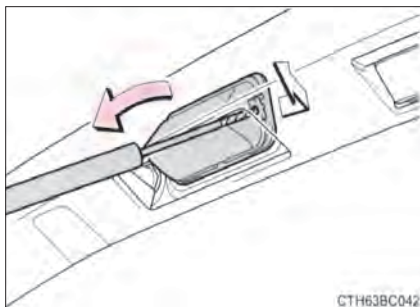

1 [] لنز چراغ را پیاده کنید.

پیچ گوشتی با اندازه مناسب را در سوراخ لنز جا زده و لنز را به شیوه نمایشی در تصویر به بیرون اهرم کنید. برای جلوگیری از صدمه دیدن خودرو، پیچ گوشتی را با نوار چسب بپوشانید.

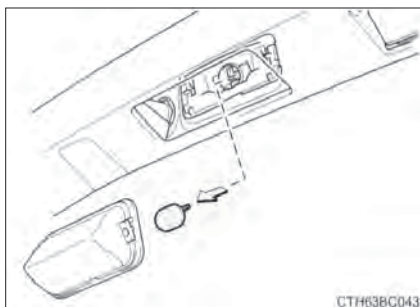

2 [] لامپ چراغ را پیاده کنید.

3 [] برای نصب ، مراحل را به ترتیب معکوس انجام دهید.

■ تعویض لامپ های زیر

اگر هر کدام از لامپ های زیر سوخت، برای تعویض آنها به نمایندگی مجاز تویوتا مراجعه نمایید.

- لامپ چراغ های نور پایین (نوع LED)
- لامپ چراغ های موقعیت جلو/ چراغ های روشن در روز (نوع LED)
- لامپ چراغ های ترمز/ عقب (نوع LED)
- چراغ های عقب (نوع LED)
- چراغ های ترمز بالا
- چراغ های راهنمای جانبی

■ لامپ چراغ های LED (در صورت مجهز بودن)

چراغ های جلو نور پایین، چراغ ترمز بالا، چراغ های عقب/ ترمز، چراغ های عقب و چراغ های موقعیت جلو/ چراغ های روشن در روز دارای لامپ های LED هستند. اگر لامپ های LED بسوزند برای تعویض آنها باید به نمایندگی مجاز تویوتا مراجعه نمایید.

■ رطوبت جمع شده داخل لنزها

- اندکی رطوبت جمع شده داخل لنز چراغ های جلو بیانگر نقص نیست.
- برای اطلاع از جزئیات در موقعیت های زیر با نمایندگی مجاز تویوتا تماس حاصل نمایید :
- قطرات بزرگ جمع شده داخل لنز
- آب جمع شده درون چراغ های جلو

! هشدار

■ تعویض لامپ چراغ ها

- چراغ ها را خاموش نمایید. بلافاصله پس از خاموش کردن چراغ لامپ را تعویض نکنید.
- لامپ ها بسیار داغ شده و ممکن است منجر به سوختگی شوند.
- بدون دستکش به شیشه لامپ چراغ دست نزنید. اگر دست زدن به آن الزامی است آن را با پارچه خشک تمیز نگه دارید و اجازه ندهید رطوبت یا چربی با لامپ تماس پیدا کند. همچنین، اگر لامپ خراشیده شده یا زمین خورده است، ممکن است ترک خورده یا بشکند.
- لامپ چراغ ها و قطعات نگهدارنده آن ها را محکم نمایید. عدم توجه به این مورد می تواند منجر به صدمه دیدن بر اثر داغ شدن، آتش سوزی یا ورود آب به چراغ جلو گردد که ممکن است منجر به صدمه دیدن چراغ های جلو یا جمع شدن رطوبت در لنزها گردد.

■ برای جلوگیری از صدمه یا آتش سوزی

مطمئن شوید که لامپ ها محکم قرار داده شده و قفل شده اند.

۸-۱ اطلاعات مهم

- چراغ های فلاشر (احتیاط) ۴۱۸
- لزوم توقف خودرو در مواقع اضطراری ۴۱۹

۸-۲ اقدامات لازم در مواقع اضطراری

- در صورت لزوم بکسل شدن خودرو ۴۲۱
- در صورت بروز مشکل ۴۲۵
- سیستم قطع پمپ سوخت ۴۲۶
- در صورت روشن شدن چراغ هشدار یا به صدا در آمدن آژیر هشدار ۴۲۷
- در صورت نمایش پیغام اخطار یا هشدار ۴۳۴
- در صورت پنچر کردن ۴۴۴
- در صورت روشن نشدن موتور ۴۵۸
- در صورت خارج نشدن دسته دنده
- از پارک P ۴۶۰
- در صورت کار نکردن صحیح سوئیچ
- الکترونیکی ۴۶۱
- در صورت خالی شدن باتری خودرو ۴۶۴
- در صورت داغ کردن موتور ۴۶۹
- در صورت احتمال نشستی CNG ۴۷۲
- در صورت گیر کردن خودرو ۴۷۴

چراغ‌های فلاشر (احتیاط)

حین توقف اضطراری خودرو در جاده به دلیل نقص و غیره، چراغ‌های فلاشر به رانندگان دیگر هشدار می‌دهند.

دکمه را فشار دهید.

تمام چراغ‌های راهنما چشمک خواهند زد.
برای خاموش کردن چراغ‌ها راهنما، دکمه را یکبار دیگر فشار دهید.

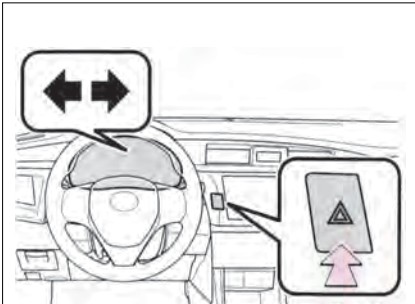

■ چراغ‌های فلاشر (احتیاط)

اگر حین خاموش بودن موتور به مدت طولانی از چراغ‌های فلاشر استفاده شود، ممکن است باتری خالی گردد.

لزوم توقف خودرو در مواقع اضطراری

فقط در مواقع اضطراری وقتی امکان توقف خودرو به صورت عادی نیست، خودرو را به روش زیر متوقف نمایید:

- 1] هردو پا را محکم بر روی پدال ترمز قرار داده و فشار دهید.
- با این تصور که نیروی مورد نیاز برای توقف خودرو افزایش پیدا می‌کند از پمپ کردن (پا زدن) مکرر پدال ترمز خودداری نمایید.
- 2] دنده را در حالت خلاص N قرار دهید.
- ◀ اگر دنده در حالت خلاص N قرار گرفت
- 3] پس از کاهش سرعت، خودرو را در مکانی ایمن متوقف نمایید.
- 4] موتور را خاموش کنید.
- ◀ اگر دنده در حالت خلاص N قرار نمی‌گیرد.
- 3] به فشار دادن پدال ترمز با هر دو پا ادامه دهید تا سرعت خودرو تا جای ممکن کاهش یابد.

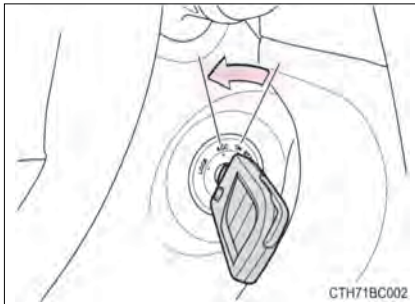

- 4] خودروهای فاقد سیستم ورود و استارت هوشمند: با قراردادن سوئیچ در وضعیت تجهیزات جانبی "ACC"، موتور را خاموش نمایید.



- 4] خودروهای مجهز به سیستم ورود و استارت هوشمند: برای توقف موتور، سوئیچ موتور را به مدت ۲ ثانیه متوالی یا بیشتر فشار داده یا نگه دارید، یا ۳ بار یا بیشتر به مدت کوتاه فشار دهید.

- 5] خودرو را در مکانی ایمن کنار جاده متوقف نمایید.



هشدار

■ اگر حین رانندگی باید موتور را خاموش نمایید

- نیروی کمکی ترمز و غربیلک فرمان از دست خواهد رفت و در نتیجه پدال ترمز باید محکمتر فشار داده شده و چرخاندن غربیلک فرمان سنگین تر می شود. پیش از خاموش کردن موتور ، تا جای ممکن سرعت خودرو را کاهش دهید.
- خودروهای فاقد سیستم ورود و استارت هوشمند: هرگز سوئیچ را از قفل فرمان خارج نکنید، در این صورت غربیلک فرمان قفل می شود.

در صورت لزوم بکسل شدن خودرو

اگر بکسل نمودن ضروری است، توصیه می‌شود خودرو را توسط نمایندگی مجاز تویوتا یا شرکت های بکسل معتبر و با استفاده از کامیونت بلند کننده یا کامیونت تخت بکسل نمایید. از زنجیر ایمنی برای بکسل استفاده کرده و تمامی قوانین محلی را رعایت نمایید.

پیش از بکسل

موارد زیر می‌تواند بیانگر وجود مشکل در گیربکس باشد. پیش از بکسل با نمایندگی مجاز تویوتا تماس حاصل نمایید.

- موتور روشن است، اما خودرو حرکت نمی‌کند.
- خودرو صدای غیر عادی می‌دهد.

بکسل اضطراری

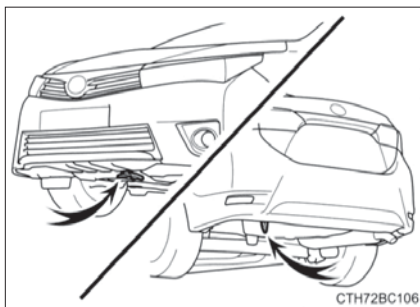

اگر در شرایط اضطراری کامیونت مخصوص بکسل در دسترس نیست، خودرو را می‌توان به صورت موقت با استفاده از کابل یا زنجیر متصل به قلاب اضطراری بکسل نمود. این کار فقط روی سطح سفت جاده و با سرعت کم در مسافت کوتاه امکان پذیر است. راننده باید در پشت فرمان نشسته، فرمان داده و ترمز بگیرد. بخش انتقال نیرو، اکسل‌ها، فرمان و ترمز باید در شرایط مناسبی قرار داشته باشند.

بکسل کردن با استفاده از کامیون جرثقیلی



از بکسل نمودن خودرو با کامیون جرثقیلی خودداری نمایید، چرا که بدنه صدمه می بیند.

بکسل کردن با استفاده از کامیون بلندکننده چرخ ها

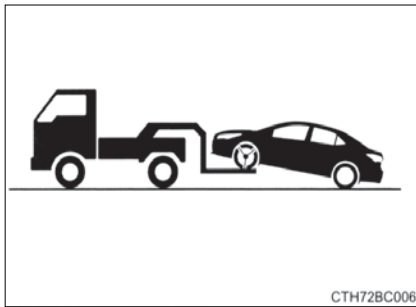

◀ از جلو
ترمز دستی را آزاد نمایید.

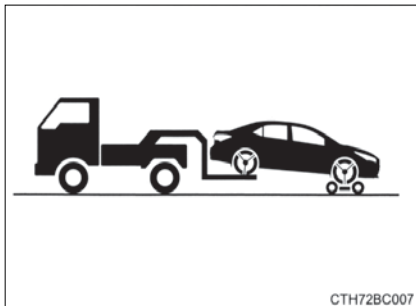

◀ از عقب
گلنگ های مخصوص را زیر چرخ های جلو قرار دهید.

استفاده از کامیونت تخت

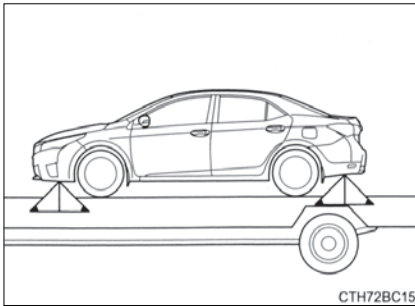

در صورتی که از زنجیر یا کابل برای نگه داشتن خودرو استفاده می‌کنید، زاویه هاشور خورده تصویر باید 45° باشد. از سفت کردن بیش از حد خودداری نمایید. در غیر این صورت خودرو صدمه می‌بیند.

پیش از بکسل اضطراری

- 1] خودروهای فاقد سیستم ورود و استارت هوشمند: سوئیچ موتور را در وضعیت تجهیزات جانبی "ACC" (موتور خاموش) یا روشن "ON" (موتور روشن) قرار دهید. خودروهای مجهز به سیستم ورود و استارت هوشمند: سوئیچ موتور را در وضعیت تجهیزات جانبی "ACCESSORY" (موتور خاموش) یا روشن "IGNITION ON" (موتور روشن) قرار دهید.
- 2] دسته دنده را در حالت خلاص N قرار دهید.
- 3] ترمز دستی را آزاد نمایید.

هشدار

پیشگیری‌های زیر را در نظر بگیرید:
عدم توجه به این موارد می‌تواند منجر به صدمات جسمی جدی یا حتی مرگ گردد.

هشدار حین بکسل

- حین بکسل کردن خودرو توجه بیش‌تری کنید.
- از شروع به حرکت ناگهانی یا مانورهای شدید رانندگی که فشار زیادی به زنجیر یا کابل وارد می‌کنند، خودداری نمایید. همیشه حین بکسل، مراقب محیط اطراف و دیگر خودروها باشید.
- از خاموش کردن موتور خودداری نمایید.
- این کار منجر به قفل شدن فرمان و جلوگیری از عملکرد، در نتیجه تصادف احتمالی، صدمات جسمی جدی یا حتی مرگ می‌شود.
- اگر موتور روشن نباشد، نیروی کمکی فرمان و ترمز عمل نکرده، ترمز‌گیری و فرمان دادن سخت‌تر می‌شود.

توجه 

■ **جلوگیری از صدمات جدی به گیربکس حین بکسل با استفاده از کامیونت بالا برنده چرخ ها**

هرگز خودرو را از عقب، حین قرار داشتن چرخ‌های جلوی روی زمین، بکسل نکنید.

■ **جلوگیری از صدمه دیدن خودرو حین بکسل با استفاده از کامیونت بالا برنده چرخ ها**

از وجود فاصله کافی با زمین در سمت دیگر خودروی بالا رفته اطمینان حاصل نمایید. بدون فاصله کافی، ممکن است عقب خودرو به شدت صدمه ببیند.

■ **جلوگیری از صدمه دیدن خودرو حین بکسل نمودن با کامیونت نوع جرثقیلی**

خودرو را با کامیونت جرثقیلی چه از جلو و چه از عقب بکسل نکنید.

■ **جلوگیری از صدمات جدی به گیربکس حین بکسل اضطراری**

هرگز خودرو را از عقب با چهار چرخ روی زمین بکسل نکنید. این کار منجر به صدمه دیدن گیربکس می شود.

در صورت بروز مشکل

در صورتی که متوجه علائم زیر شدید، احتمالاً خودرو نیاز به تنظیم یا تعمیر دارد. با نمایندگی مجاز تویوتا تماس بگیرید.

علائم قابل مشاهده

- نشستی مایع از زیر خودرو
- (چکیدن آب از سیستم تهویه هوای مطبوع پس از استفاده عادی است)
- لاستیک‌ها بدون باد به نظر می‌رسند یا سایش آج لاستیک ناهموار است
- خودروهای مجهز به صفحه نمایشگر: چراغ اخطار بالا بودن دمای مایع خنک‌کننده موتور روشن است.
- خودروهای مجهز به صفحه نمایش چند منظوره: سوزن گیج نمایشگر دمای مایع خنک‌کننده موتور دائماً بالاتر از حالت عادی است.

علائم قابل شنیدن

- تغییر صدای آگزوز
- جیغ کشیدن شدید لاستیک‌ها حین دورزدن
- صدای عجیب سیستم تعلیق
- صدای تق تق یا صداهای دیگر موتور
- صدای نشستی CNG (موتور 1ZR-CNG)

علائم عملکردی

- موتور خاموش می‌کند، درجا می‌زند یا بد عمل می‌کند.
- از دست دادن شدید قدرت
- حین ترمزگیری خودرو به یک طرف کشیده می‌شود.
- حین رانندگی روی جاده صاف خودرو به یک طرف کشیده می‌شود.
- از دست دادن قدرت ترمز، حالت اسفنجی ترمز، رسیدن پدال به کف خودرو

سیستم قطع پمپ سوخت (خودروهای مجهز به کیسه هوا SRS)

برای کاهش احتمال نشستی سوخت حین خاموش شدن موتور یا زمانی که کیسه هوا بر اثر تصادف باز شده اند، پمپ سوخت خاموش شده و سوخت را توزیع نمی‌کند.

برای استارت زدن موتور پس از فعال شدن سیستم مراحل زیر را دنبال نمایید.

◀ خودروهای فاقد سیستم ورود و استارت هوشمند

1 سوئیچ موتور را در وضعیت تجهیزات جانبی "ACC" یا قفل "LOCK" قرار دهید

2 موتور را استارت بزنید

◀ خودروهای مجهز به سیستم ورود و استارت هوشمند

1 سوئیچ موتور را در وضعیت تجهیزات جانبی "ACCESSORY" قرار دهید یا خاموش نمایید.

2 موتور را استارت بزنید.

توجه 

■ پیش از استارت زدن موتور

زمین زیر خودرو را بازرسی نمایید.

اگر زیر خودرو متوجه نشستی سوخت شدید، سیستم سوخت صدمه دیده و باید تعمیر شود. از استارت زدن مجدد موتور خودداری نمایید.

در صورت روشن شدن چراغ خطر یا به صدا درآمدن آژیر هشدار



اگر هر کدام از چراغ‌های خطر روشن شده است، آرام مراحل زیر را انجام دهید. اگر چراغ روشن شده یا چشمک می‌زند، پس از آن خاموش می‌شود، لزوماً بیانگر نقص فنی سیستم نیست. با این وجود، اگر این اتفاق مجدداً رخ داد، برای کنترل خودرو به نمایندگی مجاز تویوتا مراجعه نمایید.

لیست چراغ‌های خطر و آژیرهای هشدار

چراغ خطر	چراغ خطر/ جزئیات/ عملکردها
	<p>چراغ خطر سیستم ترمز (آژیر خطر)^{1*}</p> <ul style="list-style-type: none"> • پایین بودن روغن ترمز • نقص فنی ترمز <p>زمانی که ترمز دستی آزاد نشده باشد، نیز این چراغ روشن می‌شود. اگر پس از آزاد کردن کامل ترمز دستی، چراغ خاموش شد، سیستم به طور عادی عمل می‌کند.</p> <p>← بلافاصله خودرو را در مکانی امن متوقف نموده و با نمایندگی مجاز تویوتا تماس حاصل نمایید. ادامه رانندگی بسیار خطرناک است</p>
	<p>چراغ خطر سیستم شارژ</p> <p>این چراغ نشانگر نقص فنی سیستم شارژ خودرو است.</p> <p>← بلافاصله خودرو را در مکانی امن متوقف نموده و با نمایندگی مجاز تویوتا تماس حاصل نمایید.</p>
	<p>چراغ خطر پایین بودن روغن موتور</p> <p>این چراغ نشانگر خیلی کم بودن روغن موتور است.</p> <p>← بلافاصله خودرو را در مکانی امن متوقف نموده و با نمایندگی مجاز تویوتا تماس حاصل نمایید.</p>
	<p>چراغ خطر بالا بودن دمای مایع خنک کننده موتور^{4*}</p> <p>این چراغ نشانگر جوش آوردن موتور است</p> <p>← بلافاصله خودرو را در مکانی امن متوقف نموده و با نمایندگی مجاز تویوتا تماس حاصل نمایید.</p>

چراغ خطر	چراغ خطر/ جزئیات/ عملکردها
	<p>چراغ نشانگر نقص فنی نشانگر نقص سیستم‌های زیر است:</p> <ul style="list-style-type: none"> • سیستم کنترل الکترونیک موتور • سیستم کنترل الکترونیک دریچه گاز • سیستم کنترل الکترونیک گیربکس با ضریب دنده پیوسته • سیستم کنترل الکترونیک گیربکس اتوماتیک یا • سیستم کنترل موتور CNG (موتور 1ZR-CNG) <p>← بلافاصله در نمایندگی مجاز تویوتا خودرو را بازرسی نمایید.</p>
	<p>چراغ خطر سیستم کیسه هوا*⁶ بیانگر نقص فنی در سیستم‌های زیر است:</p> <ul style="list-style-type: none"> • سیستم کیسه هوا؛ یا • سیستم پیش‌کشنده کمربندایمنی <p>← بلافاصله در نمایندگی مجاز تویوتا خودرو را بازرسی نمایید.</p>
	<p>چراغ خطر سیستم ترمز*⁶ بیانگر نقص فنی در سیستم‌های زیر است:</p> <ul style="list-style-type: none"> • سیستم ABS یا • سیستم ترمز کمکی <p>← بلافاصله در نمایندگی مجاز تویوتا خودرو را بازرسی نمایید.</p>
	<p>چراغ خطر سیستم نیروی کمکی فرمان برقی (آزیر خطر) بیانگر نقص فنی در سیستم EPS (چراغ سیستم نیروی کمکی فرمان برقی) است.</p> <p>← بلافاصله در نمایندگی مجاز تویوتا خودرو را بازرسی نمایید.</p>
	<p>چراغ خطر سیستم تنظیم اتوماتیک نور چراغ‌های جلو*⁶ بیانگر نقص فنی در سیستم تنظیم اتوماتیک نور چراغ‌های جلو است</p> <p>← بلافاصله در نمایندگی مجاز تویوتا خودرو را بازرسی نمایید.</p>
	<p>چراغ خطر چراغ‌های جلو LED (آزیر خطر)*^{4, 6} بیانگر نقص فنی در چراغ‌های جلو LED می‌باشد.</p> <p>← بلافاصله در نمایندگی مجاز تویوتا خودرو را بازرسی نمایید.</p>

چراغ خطر	چراغ خطر/ جزئیات/ عملکردها
 (روشن می شود)	نشانیگر لغزش*6 بیانگر نقص فنی در سیستم های زیر است : • سیستم VSC، یا • سیستم TRC زمانی که سیستم VSC یا TRC در حال عملکرد است، چراغ چشمک می زند. ← بلافاصله در نمایندگی مجاز تویوتا خودرو را بازرسی نمایید.
 (زرد رنگ روشن می شود)	چراغ نشانیگر کروز کنترل*6,4 بیانگر نقص فنی در سیستم کروز کنترل است. ← بلافاصله در نمایندگی مجاز تویوتا خودرو را بازرسی نمایید.
 (به مدت ۱۵ ثانیه زرد رنگ چشمک می زند)	چراغ نشانیگر مراجعه به تعمیرگاه (آزیر خطر)*6 بیانگر نقص فنی در سیستم های زیر است: • سیستم کنترل موتور CNG؛ یا • سیستم CNG ← بلافاصله در نمایندگی مجاز تویوتا خودرو را بازرسی نمایید.
 (به مدت ۱۵ ثانیه زرد رنگ چشمک می زند)	چراغ نشانیگر سیستم ورود و استارت هوشمند (آزیر خطر)*6,4 بیانگر نقص فنی در سیستم ورود و استارت هوشمند است. ← بلافاصله در نمایندگی مجاز تویوتا خودرو را بازرسی نمایید.
 (به مدت ۱۵ ثانیه زرد رنگ چشمک می زند)	چراغ خطر بازبودن درب (آزیر خطر)*4,2 بیانگر باز بودن و بسته نشدن کامل یکی از درب ها یا درب صندوق عقب است. ← تمام درب ها و درب صندوق عقب را کنترل نمایید.
 (به مدت ۱۵ ثانیه زرد رنگ چشمک می زند)	چراغ خطر پایین بودن بنزین بیانگر باقی ماندن حدود 8.3 L (2.2 gal. 1.8 Imp. gal.) یا کمتر سوخت در مخزن است. ← سوختگیری نمایید.
 (به مدت ۱۵ ثانیه زرد رنگ چشمک می زند)	چراغ خطر سطح پایین سوخت CNG*6 بیانگر باقی ماندن ۱/۴ یا کمتر سوخت در مخزن است. ← سوختگیری نمایید.
 (به مدت ۱۵ ثانیه زرد رنگ چشمک می زند)	چراغ یادآور کمربند ایمنی راننده / کمربند ایمنی راننده و سرنشین جلو (آزیر خطر)*5 به راننده و/یا سرنشین جلو بستن کمربند ایمنی را یاد آوری می کند. ← کمربند ایمنی خود را ببندید.

چراغ خطر	چراغ خطر / جزئیات / عملکردها
	چراغ خطر سرعت (آژیر خطر)^{6*} سرعت خودرو به 120 km/h (75mph) یا بیش تر رسیده است. ← سرعت خودرو را کاهش دهید.
	چراغ خطر اصلی^{3*} آژیر به صدا در می آید و چراغ خطر روشن می شود که نشانگر شناسایی نقص توسط سیستم اصلی خطر است. بلافاصله خودرو در مکانی امن متوقف نموده و با نمایندگی مجاز تویوتا تماس حاصل نمایید. ← صفحه ۴۳۴

1*: آژیر خطر درگیر بودن ترمز دستی:

آژیر به صدا درمی آید تا درگیر بودن ترمز دستی را نشان دهد (زمانی که سرعت خودرو به 5 km/h [3mph] رسیده است.

2*: آژیر باز بودن درب:

آژیر خطر باز بودن درب به صدا درمی آید تا باز بودن یک یا چند درب یا درب صندوق عقب را نشان دهد. (زمانی که سرعت خودرو به 5 km/h [3mph] رسیده است).

3*: خودروهای دارای صفحه نمایش چندمنظوره

4*: خودروهای مجهز به صفحه نمایشگر

5*: بجز کشورهای G.C.C.^{7*}

آژیر کمربند ایمنی راننده/ کمربند ایمنی و سرنشین جلو: آژیر کمربند ایمنی راننده و/ یا کمربند ایمنی راننده و سرنشین جلو به صدا درمی آید، بسته نشدن کمربند ایمنی آنها را نشان می دهد. پس از رسیدن سرعت خودرو به حداقل 20 km/h [12mph] آژیر به مدت ۳۰ ثانیه به صدا درمی آید. سپس اگر کمربند بسته نشود، آژیر با صدای متفاوتی به مدت ۹۰ ثانیه به صدا درمی آید.

برای کشورهای GCC^{7*}:

خودروهای فاقد سیستم ورود و استارت هوشمند: آژیر هشدار کمربند ایمنی راننده به صدا درمی آید تا به راننده هشدار دهد که کمربند وی بسته نشده است. پس از اینکه سوئیچ موتور در موقعیت روشن "ON" قرار گرفت، آژیر به مدت ۶ ثانیه به صدا درمی آید. اگر سرعت خودرو به 20 km/h (12mph) برسد، آژیر یک بار به صدا درمی آید. اگر پس از ۳۰ ثانیه کمربند ایمنی بسته نشده باشد، آژیر با فواصل به مدت ۱۰ ثانیه ای به صدا در می آید. سپس اگر کمربند ایمنی هنوز بسته نشده باشد، آژیر به مدت ۲۰ ثانیه با صدای متفاوتی شنیده خواهد شد.

خودروهای مجهز به سیستم ورود و استارت هوشمند: آژیر کمربند ایمنی راننده به صدا درمی آید تا به راننده هشدار دهد که کمربند وی بسته نشده است. پس از چرخاندن سوئیچ به موقعیت IGNITION ON، آژیر به مدت ۶ ثانیه به صدا درمی آید. اگر سرعت خودرو 20 km/h [12mph] برسد، آژیر یکبار به صدا درمی آید. اگر کمربند ایمنی پس از ۳۰ ثانیه هنوز بسته نشده باشد، آژیر با صدای متفاوتی به مدت ۱۰ ثانیه به صدا درمی آید. سپس اگر کمربند ایمنی هنوز بسته نشده باشد، آژیر به مدت ۲۰ ثانیه دیگر با صدای متفاوتی شنیده خواهد شد.

آژیر کمربند ایمنی سرنشین جلو: آژیر کمربند ایمنی سرنشین جلو به صدا درمی آید تا بسته نشدن کمربند را به وی یادآوری کند. اگر سرعت خودرو به 20 km/h [12mph] برسد و کمربند ایمنی هنوز باز باشد، آژیر با فواصل به مدت ۱۰ ثانیه به صدا در می آید. سپس اگر هنوز کمربند ایمنی بسته نشده باشد، آژیر با صدای متفاوتی به مدت ۲۰ ثانیه به صدا در می آید.

*6: در صورت مجهز بودن

*7: عربستان سعودی، عمان، بحرین، امارات عربی، قطر و کویت

راهکارها را دنبال نمایید (خودروهای مجهز به سیستم ورود و استارت هوشمند و صفحه نمایشگر)

پس از انجام راهکارها، خاموش شدن چراغ اخطار را کنترل نمایید.

آژیر داخلی	آژیر بیرونی	چراغ اخطار	چراغ اخطار / جزئیات / عملکردها
مداوم	مداوم	 (چشمک به رنگ زرد)	چراغ نشانگر سیستم ورود و استارت هوشمند (خودروهای مجهز به گیربکس با ضریب دنده پیوسته (CVT) / اتوماتیک) حین قرار داشتن دنده در موقعیتی به جز پارک P، بدون خاموش کردن موتور، سوئیچ الکترونیک به بیرون خودرو برده شده و درب راننده باز شده است. ← دنده را در موقعیت پارک P قرار دهید. ← کلید الکترونیکی را به داخل خودرو ببرید.
یکبار	سه بار	 (چشمک به رنگ زرد)	چراغ نشانگر سیستم ورود و استارت هوشمند (خودروهای مجهز به گیربکس با ضریب دنده پیوسته (CVT) / اتوماتیک) حین قرار داشتن دنده در موقعیت پارک P، بدون چرخاندن سوئیچ موتور و درب راننده باز شده است سوئیچ الکترونیکی به بیرون خودرو برده شده است. ← سوئیچ موتور را در حالت خاموش قرار داده یا سوئیچ الکترونیکی را به داخل خودرو برگردانید.
			چراغ نشانگر سیستم ورود و استارت هوشمند حین قرار داشتن سوئیچ الکترونیک خارج از محدوده شناسایی و قرار داشتن سوئیچ موتور در هر موقعیتی بجز خاموش، یکی از درب‌ها بجز درب راننده باز و بسته شده است. ← موقعیت سوئیچ الکترونیکی را مشخص کنید.

چراغ داخلی / آژیر خارجی	چراغ اخطار	چراغ اخطار / جزئیات / عملکردها
یکبار	مداوم (5 ثانیه)	چراغ نشانگر سیستم ورود و استارت هوشمند بدون خاموش کردن موتور، اقدام به خروج از خودرو و قفل کردن دربها حین همراه داشتن سوئیچ الکترونیک شده است. ← ابتدا موتور را خاموش کرده و دربها را مجدداً قفل نمایید.
یکبار	-	چراغ نشانگر سیستم ورود و استارت هوشمند بیانگر عدم وجود سوئیچ الکترونیک، حین اقدام به استارت زدن موتور است. ← محل سوئیچ الکترونیک را کنترل نمایید.
۹ بار	-	چراغ نشانگر سیستم ورود و استارت هوشمند حین قرار نداشتن سوئیچ معمولی در خودرو، اقدام به راندن خودرو شده است. ← از قرار داشتن سوئیچ الکترونیک درون خودرو اطمینان حاصل نمایید
یکبار	-	چراغ نشانگر سیستم ورود و استارت هوشمند بیانگر پایین بودن باتری سوئیچ الکترونیک است ← باتری را تعویض نمایید (صفحه ۳۹۴)
یکبار	-	چراغ نشانگر سیستم ورود و استارت هوشمند بیانگر باز نشدن قفل فرمان است ← قفل فرمان را آزاد نمایید (صفحه ۱۸۴)
یکبار	-	چراغ نشانگر سیستم ورود و استارت هوشمند • زمانی که قفل دربها با سوئیچ معمولی باز شده و سپس سوئیچ موتور فشرده شده، سوئیچ الکترونیک در خودرو شناسایی نشده است. • حتی پس از دوبار فشار دادن پشت سرهم سوئیچ موتور، کلید الکترونیک شناسایی نشده است. ← حین فشار دادن پدال ترمز، با سوئیچ الکترونیک، سوئیچ موتور را لمس کنید.

■ حسگر شناسایی سرنشین جلو، یادآور کمربند ایمنی و آژیر اخطار

- اگر روی صندلی سرنشین جلو، بار قراردید، حسگر شناسایی سرنشین جلو، حتی اگر سرنشین در صندلی نباشد، می‌تواند منجر به چشمک زدن چراغ اخطار و به صدا درآمدن آژیر اخطار شود.
- اگر روی صندلی، تشکچه قرار دهید، حسگر ممکن است سرنشین را شناسایی نکرده و چراغ اخطار به درستی عمل نکند.

■ اگر حین رانندگی، چراغ نشانگر نقص روشن نشد (در صورت مجهز بودن)

- در صورتی که باک کاملاً خالی شود، چراغ نشانگر نقص روشن می‌شود. اگر باک خالی است، بلافاصله سوخت‌گیری نمایید. پس از چند کیلومتر رانندگی، چراغ نشانگر نقص خاموش خواهد شد.
- اگر چراغ نشانگر نقص خاموش نمی‌شود، در اولین فرصت ممکن با نمایندگی مجاز تویوتا تماس بگیرید.

■ آژیر اخطار

- در برخی موارد، ممکن است به دلیل سر و صدا یا صدای سیستم صوتی، آژیر شنیده نشود.

■ چراغ اخطار سیستم فرمان با نیروی کمکی برقی (آژیر اخطار)

- زمانی که شارژ باتری ناکافی است یا ولتاژ به صورت موقت افت کرده، چراغ اخطار سیستم فرمان با نیروی کمکی برقی روشن می‌شود.



هشدار

■ اگر چراغ‌های اخطار سیستم ترمز و ABS روشن بمانند.

بلافاصله خودرو را در مکانی ایمن متوقف نموده و با نمایندگی مجاز تویوتا تماس حاصل نمایید. حین ترمزگیری، خودرو به شدت بی‌ثبات می‌شود و ممکن است سیستم ABS نقص داشته باشد و در نتیجه ممکن است منجر به تصادف، صدمات جسمی جدی یا حتی مرگ گردد.

■ اگر چراغ اخطار سیستم فرمان با نیروی کمکی برقی روشن شود.

ممکن است غربلیک فرمان به شدت سنگین شود.

اگر حین عملکرد، غربلیک فرمان سنگین‌تر از معمول شده است، آن را محکم گرفته و با نیرویی بیش از معمول کار کنید.

در صورت نمایش پیغام خطر یا هشدار (خودروهای مجهز به صفحه نمایش چند منظوره)

اگر پیغام خطر بر روی صفحه نمایش چند منظوره نمایش داده شد، خونسردی خود را حفظ کرده و اقدامات زیر را انجام دهید:

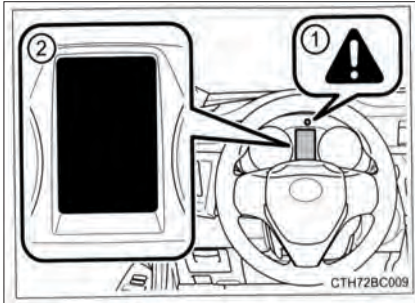



① چراغ خطر اصلی
چراغ خطر اصلی برای اعلام نمایش یک پیغام بر روی صفحه نمایش چند منظوره نیز روشن شده یا چشمک می‌زند.

② صفحه نمایش چند منظوره

اگر پیغام خطر یا هشدار پس از اقدامات زیر دوباره روشن شد، با نمایندگی مجاز تویوتا تماس حاصل نمایید.

لیست پیغام‌ها و آذیرهای خطر

پیغام خطر	جزئیات / عملکرد
	<p>نشانه‌گر غیرعادی بودن فشار روغن موتور است.</p> <ul style="list-style-type: none"> • اگر فشار روغن موتور خیلی پایین باشد، پیغام خطر نمایش داده می‌شود. • آژیر نیز به صدا در می‌آید <p>← بلافاصله خودرو را در مکانی ایمن متوقف نموده و با نمایندگی مجاز تویوتا تماس حاصل نمایید. ادامه رانندگی خطرناک است.</p>
	<p>نشانه‌گر نقص فنی در سیستم شارژ خودرو است.</p> <p>← بلافاصله خودرو را در مکانی ایمن متوقف نموده و با نمایندگی مجاز تویوتا تماس حاصل نمایید. ادامه رانندگی خطرناک است.</p>

جزئیات / عملکرد	پیغام اخطار
<p>نشانه‌گر نقص فنی در سیستم کروز کنترل است (در صورت مجهز بودن)</p> <ul style="list-style-type: none"> • دکمه روشن / خاموش "ON-OFF" را یکبار فشار دهید تا سیستم غیرفعال شود و دکمه را مجدداً فشار دهید تا سیستم فعال شود. • آژیر نیز به صدا در می‌آید. <p>← خودرو را در نمایندگی مجاز تویوتا بازرسی نمایید.</p>	<p>CHECK CRUISE CONTROL SYSTEM</p> 
<p>نشانه‌گر نقص فنی سیستم ورود و استارت هوشمند است (در صورت مجهز بودن)</p> <p>آژیر نیز به صدا در می‌آید.</p> <p>← خودرو را در نمایندگی مجاز تویوتا بازرسی نمایید.</p>	<p>CHECK ENTRY & START SYSTEM</p>  <p>(چشمک می‌زند)</p>
<p>نشانه‌گر نقص فنی در سیستم چراغ جلو LED است (در صورت مجهز بودن)</p> <p>آژیر نیز به صدا در می‌آید.</p> <p>← خودرو را در نمایندگی مجاز تویوتا بازرسی نمایید.</p>	<p>CHECK HEADLIGHT SYSTEM</p> 
<p>نشانه‌گر بسته نشدن کامل یک یا چند درب است.</p> <p>همچنین دربهایی که کامل بسته نشده‌اند را نشان می‌دهد.</p> <p>اگر سرعت خودرو به 5km/h (3mph) برسد، آژیر به صدا در می‌آید تا بسته نشدن کامل درها را اطلاع دهد.</p> <p>← از بسته شدن تمام درها اطمینان حاصل نمایید.</p>	
<p>نشانه‌گر بسته نشدن کامل درب صندوق عقب است.</p> <p>اگر سرعت خودرو به 5km/h (3mph) برسد، آژیر به صدا در می‌آید تا بسته نشدن کامل درب صندوق عقب را اطلاع دهد.</p> <p>← درب صندوق عقب را ببندید.</p>	

جزئیات / عملکرد	پیغام خطر
<p>نشانگر درگیر بودن ترمز دستی است اگر سرعت خودرو به 5km/h (3mph) برسد، چشمک زده و آژیر به صدا در می‌آید تا نشان دهد که ترمز دستی هنوز درگیر است. ← ترمز دستی را آزاد نمایید.</p>	<p>RELEASE PARKING BRAKE</p> 
<p>نشانگر رسیدن سرعت خودرو به 120km/h(75mph) یا بیشتر است. در این حالت، چشمک زده و آژیر به صدا در می‌آید. در صورت کاهش سرعت خودرو به زیر 120km/h (75mph)، آژیر پس از ۶ ثانیه متوقف می‌شود (پیغام خطر خاموش نمی‌شود). ← سرعت خودرو را کاهش دهید.</p>	<p>SPEED LIMIT EXCEED</p> <p>(در صورت مجهز بودن)</p>
<p>خودروهای فاقد سیستم ورود و استارت هوشمند: نشانگر این است که حین قرار داشتن سوئیچ خودرو در موقعیت خاموش یا موقعیت تجهیزات جانبی "ACC" و باز بودن درب سمت راننده، چراغ‌ها روشن مانده است. آژیر به صدا در می‌آید. خودروهای مجهز به سیستم ورود و استارت هوشمند: نشانگر این است که حین قرار داشتن سوئیچ خودرو در موقعیت خاموش یا تجهیزات جانبی "ACCESSORY" و باز بودن درب سمت راننده، چراغ‌ها روشن مانده است. آژیر به صدا در می‌آید. ← چراغ‌ها را خاموش نمایید.</p>	<p>TURN LIGHTS OFF</p>  <p>(چشمک می‌زند)</p>
<p>نشانگر عدم بسته شدن کامل سان روف است (سوئیچ در موقعیت خاموش و درب سمت راننده باز است) آژیر به صدا در می‌آید. ← سان روف (سقف برقی) را ببندید.</p>	<p>MOONROOF OPEN</p>  <p>(چشمک می‌زند) (در صورت مجهز بودن)</p>

بلافاصله تعمیر نقص را از نمایندگی مجاز تویوتا بخواهید. (خودروهای مجهز به سیستم ورود و استارت هوشمند)

پس از انجام دادن مراحل مشخص شده، برای برطرف نمودن مشکل احتمالی، خاموش شدن پیغام اخطار را کنترل نمایید.



جزئیات / عملکردها	پیغام اخطار	اثر خارجی	اثر داخلی
<p>حین اقدام به استارت زدن موتور، سوئیچ الکترونیک شناسایی نشود. ← حین وجود سوئیچ الکترونیک، موتور را استارت بزینید.</p>	<p>KEY NOT DETECTED</p>  <p>(چشمک می زند)</p>	-	یکبار
<p>حین قرار داشتن سوئیچ موتور در هر حالتی بجز خاموش، سوئیچ الکترونیک از خودرو خارج شده و هر کدام از دربها بجز درب راننده باز و بسته شده است. ← سوئیچ الکترونیکی را به داخل خودرو برگردانند.</p>	<p>KEY NOT DETECTED</p>  <p>(چشمک می زند)</p>	۳ بار	یکبار
<p>حین قرار نداشتن سوئیچ الکترونیک درون خودرو، دنده در حالت پارک P (گیربکس با ضریب دنده پیوسته یا گیربکس اتوماتیک) و خاموش نبودن سوئیچ موتور، درب سمت راننده باز شده است. ← سوئیچ موتور را در موقعیت خاموش قرار داده یا کلید الکترونیک را به درون خودرو باز گردانید.</p>			

جزئیات / عملکردها	پیغام اخطار	آزیر خارجی	آزیر داخلی
<p>حین همراه داشتن سوئیچ الکترونیکی، بدون چرخاندن سوئیچ موتور به وضعیت خاموش و قرار داشتن دنده در موقعیت پارک P، اقدام به خروج از خودرو شده است.</p> <p>← سوئیچ را در حالت خاموش قرار دهید و دربها را مجدداً قفل کنید.</p>	<p>KEY NOT DETECTED</p> <p>TURN POWER OFF</p> <p>(به نوبت نمایش داده می‌شوند)</p>  <p>(چشمک می‌زند)</p> <p>(گیربکس با ضریب دنده پیوسته یا گیربکس اتوماتیک)</p>	<p>مداوم (۵ ثانیه)</p>	<p>یکبار</p>
<p>بدون قرار داشتن سوئیچ معمولی درون خودرو، اقدام به راندن خودرو شده است.</p> <p>← مطمئن شوید که سوئیچ الکترونیکی درون خودرو است.</p>	<p>KEY NOT DETECTED</p>  <p>(چشمک می‌زند)</p>	<p>-</p>	<p>۹ بار</p>
<p>حین قرار داشتن دنده در هر حالتی بجز پارک P، بدون چرخاندن سوئیچ به حالت خاموش، درب سمت راننده باز شده است.</p> <p>← دنده را در موقعیت پارک P قرار دهید.</p>	<p>SHIFT TO P POSITION</p>  <p>(چشمک می‌زند)</p> <p>(گیربکس با ضریب دنده پیوسته یا گیربکس اتوماتیک)</p>	<p>-</p>	<p>مداوم</p>

جزئیات / عملکردها	پیغام اختار	اُزیر خارجی	اُزیر داخلی
<p>حین وجود نداشتن سوئیچ الکترونیک درون خودرو و قرار داشتن دنده در موقعیتی به جز پارک P و خاموش نبودن موتور، درب سمت راننده باز شده است.</p> <p>← دنده را در پارک P قرار دهید.</p> <p>← حین ورود به خودرو سوئیچ الکترونیک را همراه داشته باشید.</p>	<p>SHIFT TO P POSITION</p> <p>KEY NOT DETECTED</p> <p>(به نوبت نمایش داده می‌شوند)</p>  <p>(چشمک می‌زند) (گیربکس با ضربه دنده پیوسته یا گیربکس اتوماتیک)</p>	مداوم	مداوم
<p>حین قرار داشتن سوئیچ الکترونیک درون خودرو، اقدام به قفل شدن درب‌ها با استفاده از سیستم ورود و استارت هوشمند شده است.</p> <p>← سوئیچ الکترونیک را از خودرو برداشته و درب‌ها را مجدداً قفل کنید.</p>	<p>KEY DETECTED IN VEHICLE</p>  <p>(چشمک می‌زند)</p>	مداوم (۵ ثانیه)	-
<p>حین قرار داشتن سوئیچ الکترونیک درون خودرو، اقدام به قفل کردن یکی از درب‌های جلو از طریق باز کردن درب و قرار دادن دکمه قفل داخلی در موقعیت قفل سپس بستن درب از طریق کشیدن دستگیره بیرونی شده است.</p> <p>← سوئیچ الکترونیک را از درون خودرو برداشته و درب‌ها را مجدداً قفل کنید.</p>	<p>KEY DETECTED IN VEHICLE</p>  <p>(چشمک می‌زند)</p>	مداوم (۵ ثانیه)	یکبار

جزئیات / عملکردها	پیغام اخطار	اثر خارجی	اثر داخلی
<p>• حین باز کردن قفل دربها با سوئیچ معمولی و سپس فشار دادن سوئیچ، سوئیچ الکترونیک درون خودرو شناسایی نشود.</p> <p>• پس از دوبار فشار دادن مداوم سوئیچ، سوئیچ الکترونیک شناسایی نشود.</p> <p>← حین فشار دادن پدال ترمز، با سوئیچ الکترونیک سوئیچ موتور را لمس کنید.</p>	<p>DEPRESS BRAKE PEDAL, TOUCH ENGINE SWITCH WITH KEY</p>  <p>(چشمک میزند) (گیربکس با ضریب دنده پیوسته یا گیربکس اتوماتیک)</p>	-	یکبار
<p>• حین باز کردن قفل دربها با سوئیچ معمولی و سپس فشار دادن سوئیچ، سوئیچ الکترونیک درون خودرو شناسایی نشود.</p> <p>• پس از دوبار فشار دادن پشت سر هم سوئیچ، سوئیچ الکترونیک داخل خودرو شناسایی نشود.</p> <p>← حین فشار دادن پدال کلاچ، با سوئیچ الکترونیک سوئیچ موتور را لمس کنید.</p>	<p>DEPRESS CLUTCH PEDAL, TOUCH ENGINE SWITCH WITH KEY</p>  <p>(چشمک میزند) (گیربکس معمولی)</p>	-	یکبار
<p>حین قرار داشتن دنده در موقعیت نادرست، اقدام به استارت زدن موتور شده است.</p> <p>← دنده را در پارک P قرار داده و سپس موتور را استارت بزنید.</p>	<p>SHIFT TO P POSITION TO START</p>  <p>(چشمک میزند) (گیربکس با ضریب دنده پیوسته یا اتوماتیک)</p>	-	یکبار

جزئیات / عملکردها	پیغام اخطار	آزیر خارجی	آزیر داخلی
<p>به دلیل قطع اتوماتیک، انرژی قطع شده است. ← دفعه بعد حین استارت زدن موتور، به مدت تقریبی ۵ دقیقه، اندکی دور موتور را افزایش دهید تا باتری را شارژ نمایید.</p>	<p>AUTO POWER OFF TO CONSERVE BATTERY</p> <p>(گیربکس با ضریب دنده پیوسته یا گیربکس اتوماتیک)</p>	-	-
<p>باتری کلیدالکترونیک در حال تمام شدن است. ← باتری کلید الکترونیک را تعویض نمایید. (← صفحه ۳۹۴)</p>	<p>KEY BATTERY LOW</p> 	-	یکبار
<p>درب سمت راننده باز شده و بسته شده است و سوئیچ در وضعیت خاموش قرار گرفته و پس از آن دوباره سوئیچ در موقعیت تجهیزات ACCESSORY یا روشن IGNITION ON قرار گرفته، بدون اینکه موتور استارت بخورد. ← حین فشار دادن پدال ترمز، سوئیچ موتور را فشار دهید.</p> <p>حین استارت زدن موتور به دلیل عملکرد نادرست سوئیچ الکترونیک (← صفحه ۴۶۲)، سوئیچ الکترونیک، سوئیچ موتور را لمس کرده است. ← ظرف ۱۰ ثانیه پس از به صدا درآمدن آزیر حین فشار دادن پدال ترمز، سوئیچ موتور را فشار دهید.</p>	<p>DEPRESS BRAKE PEDAL AND PUSH ENGINE SWITCH TO START</p>  <p>(چشمک می‌زند) (گیربکس با ضریب دنده پیوسته یا گیربکس اتوماتیک)</p>	-	یکبار

جزئیات / عملکردها	پیغام اخطار	اُژیر خارجی	اُژیر داخلی
<p>درب سمت راننده باز شده و بسته شده است و سوئیچ موتور در وضعیت خاموش قرار گرفته و پس از آن در موقعیت تجهیزات ACCESSORY یا روشن IGNITION ON قرار گرفته، بدون اینکه موتور استارت بخورد.</p> <p>← سوئیچ الکترونیک را از درون خودرو برداشته و دربها را مجدداً قفل کنید.</p>	<p>DEPRESS CLUTCH PEDAL AND PUSH ENGINE SWITCH TO START</p>  <p>(چشمک می‌زند) (گیربکس معمولی)</p>	-	یکبار
<p>حین استارت زدن موتور به دلیل عملکرد نادرست سوئیچ الکترونیک (← صفحه ۴۶۲)، سوئیچ الکترونیک، سوئیچ موتور را لمس کرده است.</p> <p>← ظرف ۱۰ ثانیه پس از به صدا درآمدن اُژیر حین فشار دادن پدال ترمز، سوئیچ موتور را فشار دهید.</p>	<p>STEERING LOCK ACTIVE</p>  <p>(چشمک می‌زند)</p>	-	یکبار
<p>ظرف ۳ ثانیه پس از فشار دادن سوئیچ موتور، قفل فرمان آزاد نشود.</p> <p>← حین فشار دادن پدال ترمز(گیربکس با ضریب دنده پیوسته یا گیربکس اتوماتیک) یا پدال کلاچ (گیربکس معمولی) و حرکت فرمان به چپ و راست، سوئیچ موتور را فشار دهید.</p>			

جزئیات / عملکردها	پیغام اخطار	آژیر داخلی	آژیر خارجی
<p>حین قرار داشتن دنده در حالتی بجز پارک P یا خلاص N، سوئیچ موتور در وضعیت خاموش قرار داده شده است ← دنده را در پارک P قرار دهید.</p>	<p>SHIFT TO P POSITION</p>  <p>(چشمک می‌زند) (گیربکس با ضریب دنده پیوسته یا گیربکس اتوماتیک)</p>	-	یکبار
<p>پس از قرار دادن سوئیچ در وضعیت خاموش و دنده در هر موقعیتی بجز پارک P، دنده به موقعیت پارک P جابه‌جا شده است.. ← موتور را خاموش نمایید.</p>	<p>TURN POWER OFF</p>  <p>(چشمک می‌زند) (گیربکس با ضریب دنده پیوسته یا گیربکس اتوماتیک)</p>	-	یکبار

■ آژیر اخطار

در برخی موارد، به دلیل صدای اطراف یا صدای سیستم صوتی، ممکن است صدای آژیر به گوش نرسد.

در صورت پنچر کردن

لاستیک پنچر را باز کرده و با لاستیک زاپاس موجود تعویض نمایید.
جزئیات بیشتر در مورد لاستیک ها: ← صفحه ۳۸۵

هشدار 

■ در صورت پنچر کردن

به رانندگی با لاستیک پنچر ادامه ندهید.
رانندگی حتی برای مسافتی کوتاه با لاستیک پنچر، می تواند به لاستیک و چرخ، صدمات غیرقابل جبرانی وارد کند که ممکن است منجر به تصادف گردد.

پیش از جک زدن زیر خودرو

- خودرو را روی سطحی صاف و سفت متوقف نمایید.
- ترمز دستی را درگیر نمایید.
- دنده را در پارک P (خودروهای مجهز به گیربکس با ضریب دنده پیوسته یا گیربکس اتوماتیک) یا عقب R (خودروهای مجهز به گیربکس معمولی) قرار دهید.
- موتور را متوقف نمایید.
- چراغ های خطر/ فلاشرها را روشن نمایید

محل قرارگیری لاستیک زاپاس ، جک و ابزارها

◀ مجهز به جعبه ابزار

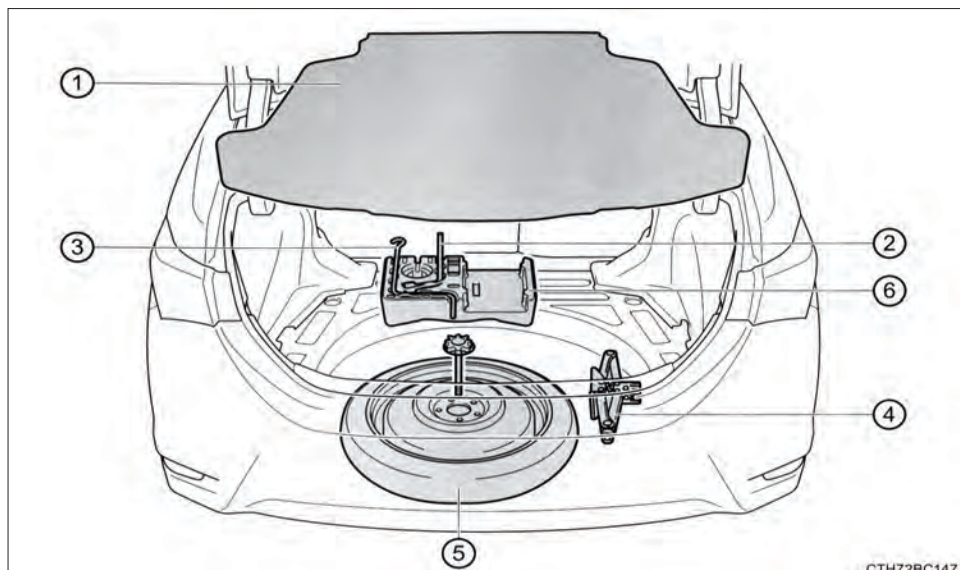

① پوشش کف صندوق عقب

② آچار چرخ

③ دسته جک

④ جک

⑤ لاستیک زاپاس

⑥ جعبه ابزار

◀ مجهز به کیف ابزار

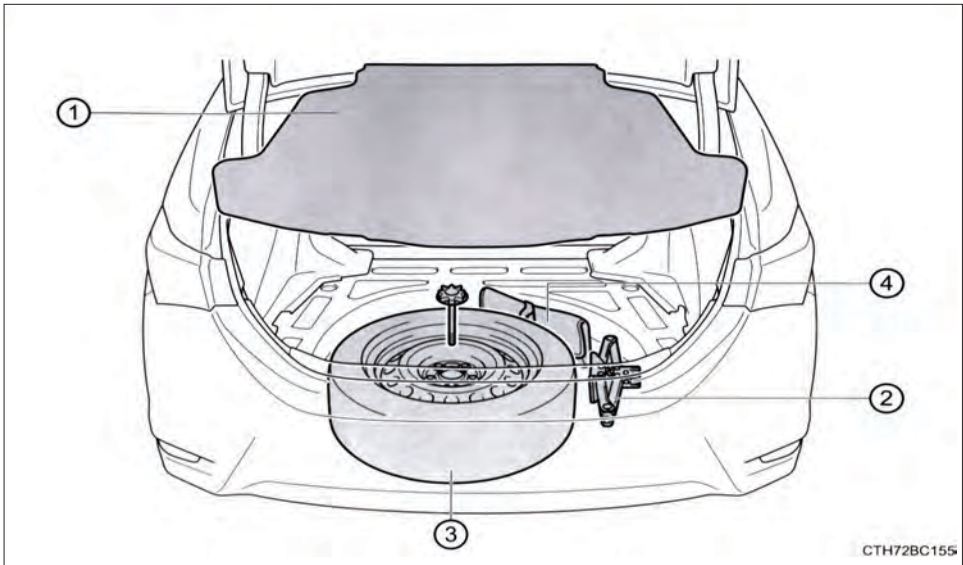

③ لاستیک زاپاس

④ کیف ابزار

① کف پوش صندوق عقب

② جک



هشدار

■ استفاده از جک

- پیشگیری‌های زیر را در نظر بگیرید.
- استفاده نادرست از جک می‌تواند منجر به افتادن ناگهانی خودرو از روی جک، در نتیجه صدمات جسمی جدی یا حتی مرگ گردد.
- از جک به منظور دیگری بجز تعویض لاستیک یا پیاده و سوار کردن زنجیر چرخ استفاده نکنید.
- برای تعویض لاستیک زاپاس فقط از جک همراه خودرو استفاده نمایید. از جک خودروهای دیگر استفاده نکرده و از جک برای تعویض لاستیک دیگر خودروها استفاده نکنید.
- جک را به طور صحیح در محل خود قرار دهید.
- از قرار دادن اعضای بدن زیر خودروی روی جک، خودداری نمایید.
- حین قراردادن خودرو روی جک، موتور را استارت زده یا رانندگی نکنید.
- حین قراردادن افراد درون خودرو، خودرو را جک نکنید.
- حین بالا بردن خودرو، از قراردادن اجسام رو یا زیر جک خودداری نمایید.
- از بالا بردن خودرو بیش از ارتفاع لازم برای تعویض لاستیک خودداری نمایید.
- اگر باید به زیر خودرو بروید از جک کارگاهی (پایه) استفاده نمایید.
- حین پایین آوردن خودرو از عدم وجود افراد در اطراف خودرو اطمینان حاصل نمایید. اگر کسی نزدیک خودرو است، پیش از پایان آوردن خودرو به آنها هشدار دهید.

بیرون آوردن جک

◀ به جز خودروهای مجهز به موتور 1ZR-CNG

1 کف پوش صندوق عقب را بردارید.

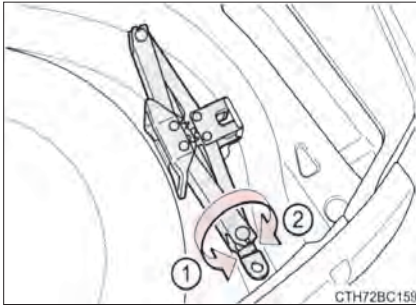
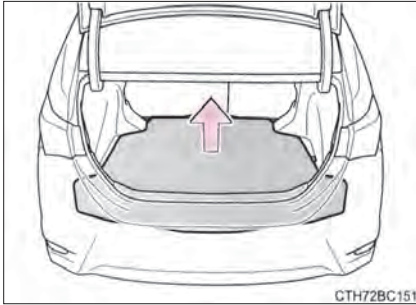

2 جک را خارج نمایید.

1 شل کردن

2 سفت کردن

◀ خودروهای مجهز به موتور 1ZR-CNG

1 بست‌ها را با پیچ گوشتی چهارسو باز کرده و کفپوش را

بردارید.

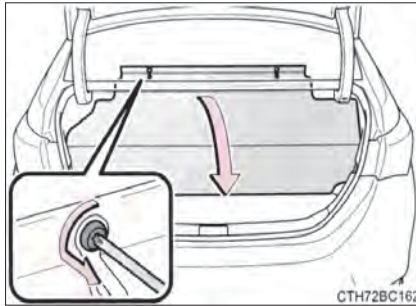

2 کف پوش را بردارید.

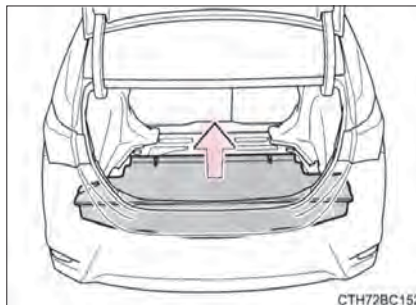

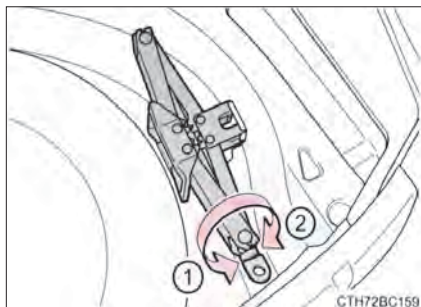

3 جک را خارج نمایید.

1 شل کردن

2 سفت کردن

لاستیک زاپاس را خارج نمایید.

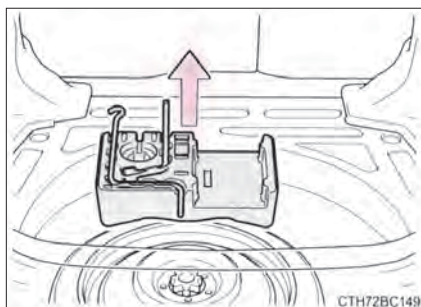

1 جعبه ابزار را خارج نمایید (در صورت مجهز بودن)

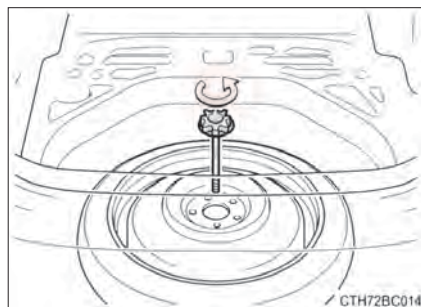

2 بست مرکزی نگهدارنده لاستیک زاپاس را شل کنید.

هشدار !

■ حین قراردادن لاستیک زاپاس

مراقب باشید انگشتان و دیگر اعضای بدنتان بین لاستیک زاپاس و بدنه خودرو گیر نکنند.

تعویض لاستیک پنچر

1 پشت لاستیک‌ها بلوک مانع قرار دهید.

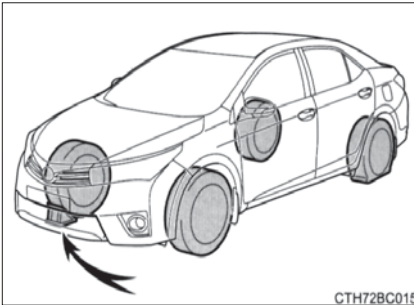

CTH72BC015

محل قراردادن بلوک مانع	لاستیک پنچر	
پشت لاستیک عقب سمت راست	سمت چپ	جلو
پشت لاستیک عقب سمت چپ	سمت راست	
جلوی لاستیک جلو سمت راست	سمت چپ	عقب
جلوی لاستیک جلو سمت چپ	سمت راست	

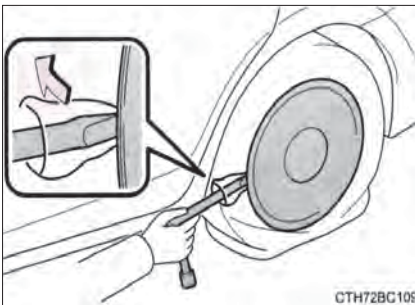

CTH72BC109

2 در خودروهای دارای چرخ‌ها با رینگ آهنی، ابتدا با استفاده از آچار قالبیاق را در بیاورید. برای جلوگیری از صدمه دیدن قالبیاق، همانند تصویر پارچه‌ای را بین آچار و قالبیاق قرار دهید.

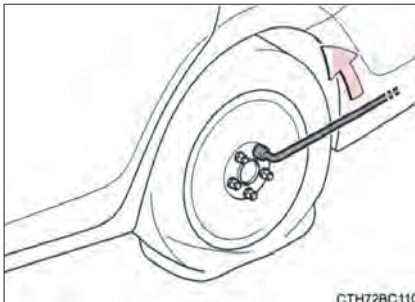

CTH72BC110

3 مهره‌های چرخ را اندکی شل کنید (یک دور).

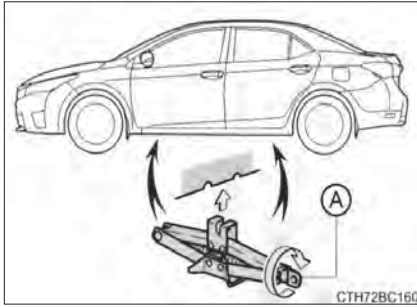

4 بخش "A" جک را با دست بچرخانید تا تورفتگی جک، محل جک گذاری را لمس کند.
نقاط راهنمای جک‌زنی زیر بدنه خودرو قرار گرفته است؛ آن‌ها محل جک گذاشتن را نشان می‌دهند.

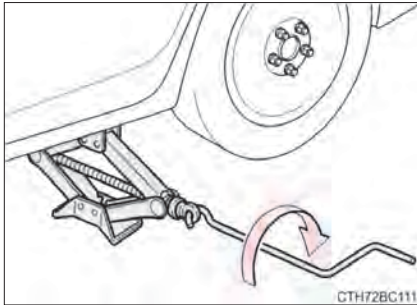

5 خودرو را بالا ببرید تا لاستیک‌ها کمی از روی زمین بلند شوند.

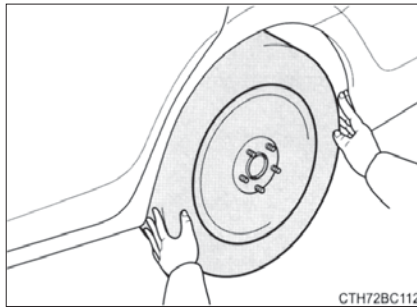

6 تمام مهره‌های چرخ را باز کنید.
زمانی که چرخ را روی زمین قرار می‌دهید، مهره‌های چرخ را رو به بالا قرار دهید تا سطح چرخ صدمه نبیند.

هشدار

■ تعویض لاستیک پنچر

- بلافاصله پس از توقف خودرو، از دست زدن به دیسک چرخ‌ها یا محدوده اطراف ترمزها خودداری نمایید.
 - پس از رانندگی دیسک چرخ‌ها و محدوده اطراف ترمزها به شدت داغ می‌شود. حین تعویض لاستیک، لمس این نواحی با دست، پا یا دیگر اعضای بدن و غیره ممکن است منجر به سوختگی گردد.
 - عدم انجام این پیشگیری‌ها می‌تواند منجر به شل شدن مهره‌های چرخ و بیرون افتادن چرخ شود که ممکن است منجر به صدمات جسمی جدی یا حتی مرگ گردد.
 - پس از تعویض چرخ در اولین فرصت ممکن مهره‌های چرخ را با استفاده از آچار تورک یا گشتاورسنج (105 N.m (10.5 Kg • fm, 76 ft • lbf) سفت کنید.
 - از قالباق‌های به شدت معیوب استفاده نکنید. چرا که حین حرکت خودرو ممکن است بیرون بیافتند.
 - حین سوارکردن لاستیک، فقط از مهره‌های چرخ مخصوص همان چرخ استفاده نمایید.
 - اگر روی پیچ‌ها، مهره‌ها یا سوراخ‌های چرخ هرگونه ترک یا تغییر شکل دیده می‌شود، برای بازرسی خودرو به نمایندگی مجاز تویوتا مراجعه نمایید.
 - حین سوار کردن مهره‌های چرخ، مطمئن شوید که آنها را از سمت باریک رو به داخل، سوار کنید.
- (← صفحه ۳۹۱)

سوار کردن لاستیک زاپاس

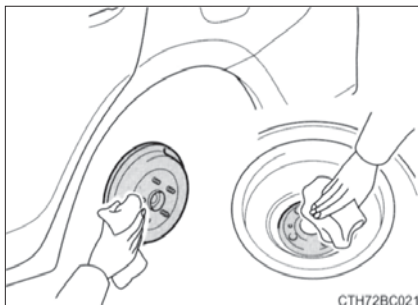

1 هرگونه آشغال یا مواد خارجی را از روی سطح تماس چرخ تمیز کنید.
اگر مواد خارجی روی سطح تماس چرخ باشد، ممکن است حین رانندگی مهره‌های چرخ شل شده، منجر به بیرون آمدن لاستیک گردند.



2 لاستیک را سوار کرده و تمام مهره‌های چرخ را با دست، تقریباً به میزان یکسان سفت کنید.
حین تعویض چرخ با رینگ آهنی با چرخ با رینگ آهنی دیگر (شامل لاستیک زاپاس سایز کوچک) مهره‌های چرخ را به قدری سفت کنید که محل مخروطی مهره اندکی تماس با سیت دیسک چرخ داشته باشد.

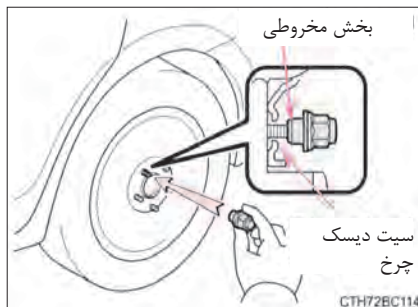

حین تعویض چرخ با رینگ آلومینیومی با چرخ با رینگ آهنی (شامل لاستیک زاپاس سایز کوچک) مهره‌های چرخ را به قدری سفت کنید که بخش مخروطی مهره اندکی تماس با سیت دیسک چرخ داشته باشد.

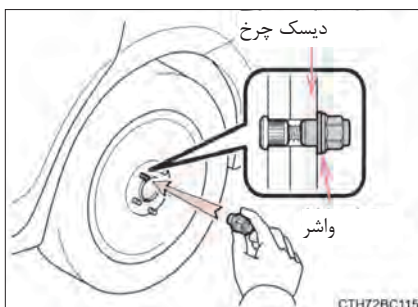

حین تعویض چرخ با رینگ آلومینیومی با چرخ با رینگ آلومینیومی دیگر، مهره‌های چرخ را به قدری سفت کنید که واشرها در تماس با دیسک چرخ قرار گیرد.

3 خودرو را پایین بیاوید.

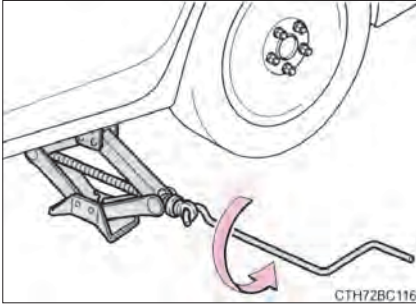

4 هر مهره چرخ را دو یا سه بار به ترتیب نمایشی در تصویر سفت کنید.

گشتاور سفت کردن (10.5kg f•m, 76 ft•lbf) 103 N.m

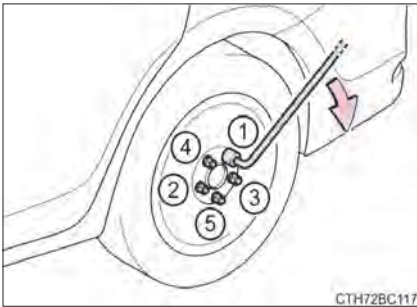

5 خودروهای مجهز به لاستیک زاپاس معمولی و چرخ با رینگ آهنی: قالبیاق لاستیک را سوار کنید. مشابه تصویر بخش بریدگی قالبیاق را با بدنه والو همراستا نمایید.

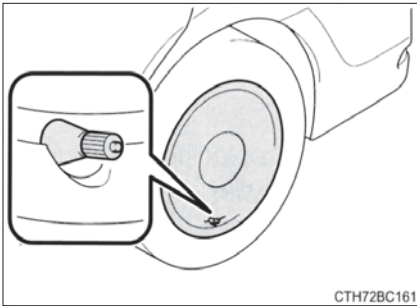

6 لاستیک زاپاس، جک و تمام ابزارها را درون خودرو قرار دهید.

■ لاستیک زاپاس سایز کوچک (در صورت مجهز بودن)

● لاستیک زاپاس سایز کوچک دارای برچسب "TEMPORARY USE ONLY" (فقط برای استفاده موقت) روی دیواره‌هاست.

از لاستیک زاپاس سایز کوچک فقط به صورت موقت و در شرایط اضطراری استفاده نمایید.

● مطمئن شوید که باد زاپاس سایز کوچک را کنترل نموده‌اید (← صفحه ۴۹۱)

■ **حین مجهز بودن به لاستیک زاپاس سایز کوچک**

حین رانندگی با زاپاس سایز کوچک در مقایسه با لاستیک استاندارد خودرو پایین‌تر می‌آید.

■ **اگر حین رانندگی در جاده پوشیده از برف یا یخ پنچر کردید.**

زاپاس سایز کوچک را روی چرخ‌های عقب خودرو سوار کنید. مراحل زیر را دنبال کرده و زنجیر چرخ را بر روی چرخ‌های جلو سوار کنید:

1 [] یکی از لاستیک‌های عقب را با زاپاس سایز کوچک تعویض نمایید.

2 [] لاستیک پنچر جلو را با لاستیک پیاده شده از عقب تعویض نمایید.

3 [] زنجیر چرخ را بر روی چرخ‌های جلو سوار کنید.



هشدار

■ حین استفاده از لاستیک زاپاس معمولی

- در اولین فرصت ممکن زاپاس معمولی را با لاستیک استاندارد تعویض نمایید.
- از گاز دادن، فرمان دادن، ترمز دادن و دنده عوض کردن ناگهانی که منجر به ترمز موتوری می‌شوند، خودداری نمایید.

■ حین استفاده از لاستیک زاپاس (کوچک)

- به یادداشته باشید که زاپاس سایز کوچک برای خودروی شما طراحی شده است. آن را به روی خودروی دیگر استفاده نکنید.
- همزمان بیش از یک زاپاس سایز کوچک را استفاده نکنید.
- در اولین فرصت ممکن زاپاس سایز کوچک را با لاستیک معمولی تعویض نمایید.
- گاز دادن، فرمان دادن، ترمز دادن و دنده عوض کردن ناگهانی منجر به ترمز موتوری می‌گردد، از این اعمال خودداری نمایید

■ حین سوار کردن لاستیک زاپاس سایز کوچک (کوچک)

ممکن است سرعت خودرو به درستی شناسایی نشود ممکن است سیستم‌های زیر به درستی عمل نکنند.

- سیستم ABS و ترمز کمکی (در صورت مجهز بودن)
- سنسور کمکی پارک تویوتا (در صورت مجهز بودن)
- VSC (در صورت مجهز بودن)
- مانیتور دید عقب (در صورت مجهز بودن)
- TRC (در صورت مجهز بودن)
- کروز کنترل (در صورت مجهز بودن)
- EPS

■ محدودیت سرعت حین استفاده از زاپاس سایز کوچک

حین استفاده از زاپاس سایز کوچک، با سرعت بیش از 80km/h (50mph) رانندگی نکنید. زاپاس سایز کوچک برای رانندگی با سرعت بالا طراحی نشده است. عدم توجه به این پیشگیری می‌تواند منجر به تصادف و در نتیجه صدمات جسمی جدی یا حتی مرگ گردد.

■ پس از استفاده از ابزارها و جک

پیش از رانندگی، تمام ابزارها و جک را به طور ایمن در محل قرارگیری خود قرار دهید تا احتمال صدمات جسمی حین تصادف یا ترمز ناگهانی کاهش یابد.

توجه 

- **حین رانندگی روی دست اندازه‌ها در حال استفاده از زاپاس سایز کوچک، مراقب باشید.**
حین رانندگی با زاپاس سایز کوچک، خودرو پایین‌تر از رانندگی با لاستیک‌های استاندارد است. حین رانندگی بر روی جاده نامسطح مراقب باشید.
- **رانندگی با زنجیر چرخ و زاپاس سایز کوچک**
از قراردادن زنجیر چرخ بر روی زاپاس سایز کوچک خودداری نمایید.
ممکن است زنجیر چرخ به بدنه خودرو صدمه زده و به صورت منفی بر رانندگی اثر بگذارد.

در صورت روشن نشدن موتور

اگر حتی پس از استارت زدن صحیح (← صفحه ۱۸۰) خودرو استارت نمی خورد، موارد زیر را کنترل نمایید:

حتی با عملکرد عادی موتور استارت تر، خودرو استارت نمی خورد.

- ممکن است یکی از موارد زیر علت احتمالی باشد:
- ممکن است سوخت کافی در باک خودرو نباشد. سوختگیری نمایید.
- ممکن است موتور آب گرفته باشد.
- به روش استارت صحیح مجدداً موتور را استارت بزنید (← صفحه ۱۸۰)
- ممکن است نقص فنی در سیستم ایموبلایزر وجود داشته باشد. (در صورت مجهز بودن) (← صفحه ۷۳)

موتور استارت تر آهسته می چرخد ، چراغ های داخلی و چراغ های جلو کم نور هستند ، یا بوق به صدا در نیامده یا صدای بسیار کمی دارد.

- ممکن است یکی از موارد زیر علت احتمالی باشد:
- ممکن است باتری خالی شده باشد. (← صفحه ۴۶۴)
- ممکن است اتصالات باتری شل شده یا زنگ زده باشد.

موتور استارت تر نمی چرخد (خودروهای مجهز به سیستم ورود و استارت هوشمند)

سیستم استارت موتور ممکن است به دلیل مشکل الکتریکی همانند خالی شدن باتری سوئیچ الکتریکی یا سوختن فیوز نقص فنی داشته باشد. با این وجود ، با اقدامات موقتی دیگر می توان موتور را استارت زد. (← صفحه ۴۵۹)

موتور استارت نمی چرخد ، چراغ های داخلی و چراغ های جلو روشن نشده یا بوق به صدا در نمی آید.

- ممکن است یکی از موارد زیر علت احتمالی باشد:
- ممکن است یک یا دو اتصال باتری جدا شده باشند.
 - ممکن است باتری خالی شده باشد. (← صفحه ۴۶۴)
 - ممکن است نقصی فنی در سیستم قفل فرمان وجود داشته باشد. (خودروهای مجهز به سیستم ورود و استارت هوشمند)
- اگر مشکل قابل تعمیر نیست یا نمی دانید چگونه می توانید تعمیر کنید، با نمایندگی مجاز تویوتا تماس حاصل نمایید.

عملکرد استارت اضطراری (خودروهای مجهز به سیستم ورود و استارت هوشمند)

- وقتی موتور استارت نمی خورد، اگر سوئیچ موتور عادی عمل می کند، با اقدامات موقتی زیر موتور را استارت بزنید :
- 1 ترمز دستی را درگیر نمایید.
 - 2 دنده را در پارک P (گیربکس با ضریب دنده پیوسته یا گیربکس اتوماتیک) یا خلاص N (گیربکس معمولی) قرار دهید.
 - 3 سوئیچ را در موقعیت تجهیزات جانبی ACCESSORY قرار دهید.
 - 4 سوئیچ را به مدت ۱۵ ثانیه فشار داده و همزمان پدال کلاچ (گیربکس معمولی) و پدال ترمز را فشار دهید.
- حتی اگر موتور با دنبال نمودن مراحل بالا موتور روشن شود، سیستم هنوز دچار نقص فنی است. در نمایندگی مجاز تویوتا خودرو را بازرسی نمایید.

در صورت خارج نشدن دنده از پارک P (خودرو های مجهز به گیربکس با ضریب دنده پیوسته و گیربکس اتوماتیک)

اگر حین قراردادن پا روی پدال ترمز نمی توانید دنده را جابه جا کنید، ممکن است مشکلی در سیستم قفل دنده وجود داشته باشد (سیستمی برای جلوگیری از عملکرد تصادفی دنده). بلافاصله برای کنترل خودرو به نمایندگی مجاز تویوتا مراجعه نمایید.
مراحل زیر به عنوان اقدامی اضطراری برای جابه جا کردن دنده قابل استفاده هستند :

1 ترمز دستی را درگیر نمایید.

2 خودروهای فاقد سیستم ورود و استارت هوشمند: سوئیچ را در موقعیت تجهیزات جانبی "ACC" قرار دهید.
خودروهای مجهز به سیستم ورود و استارت هوشمند: سوئیچ را در موقعیت تجهیزات جانبی "ACCESSORY" قرار دهید.

3 پدال ترمز را فشار دهید.

4 خودروهای فرمان سمت چپ: درپوش را با استفاده از پیچ گوشتی دوسو یا ابزاری مشابه بردارید.

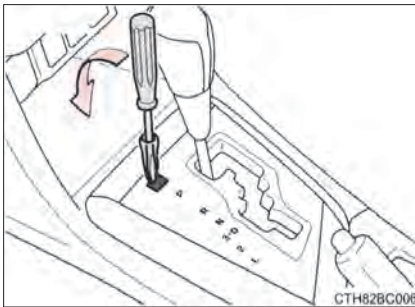

5 دکمه لغو قفل دنده را فشار دهید.

حین فشار دکمه، دنده را می توان جابجا نمود.

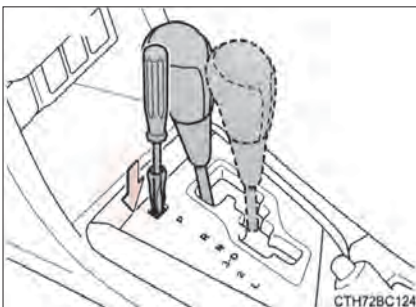

در صورت کار نکردن صحیح سوئیچ الکترونیکی (خودروهای مجهز به سیستم ورود و استارت هوشمند)

اگر ارتباط بین سوئیچ الکترونیک و خودرو مختل شود (← صفحه ۱۳۳) یا بدلیل خالی شدن باتری سوئیچ الکترونیکی قابل استفاده نیست، سیستم ورود و استارت هوشمند و سیستم کنترل از راه دور بی سیم کار نمی کنند. در این حالت، به روش زیر می توان دربها را باز کرده و موتور را استارت زد.

قفل کردن و باز کردن دربها

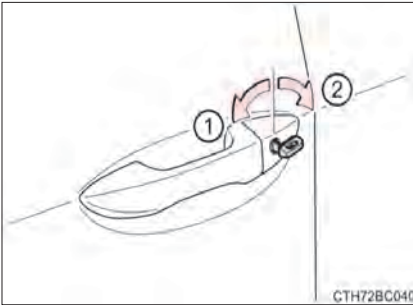

از سوئیچ معمولی (← صفحه ۱۰۶) برای عملکردهای زیر استفاده نمایید:

- ① تمام دربها را قفل کنید.
- ② قفل تمام دربها را باز کنید.

استارت زدن موتور

- 1 خودروهای مجهز به گیربکس با ضریب دنده پیوسته یا گیربکس اتوماتیک: از قرار داشتن دنده در پارک P اطمینان حاصل نموده و پدال ترمز را فشار دهید.
خودروهای مجهز به گیربکس معمولی: دنده را در خلاص N قرارداده و پدال کلاچ را فشار دهید.

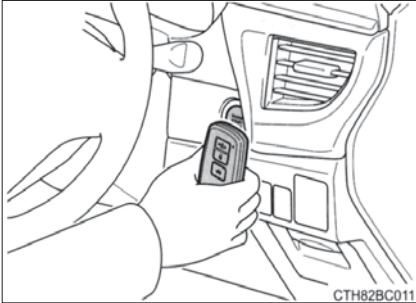

- 2 با علامت تویوتای سوئیچ الکترونیک، دکمه استارت موتور را لمس کنید. حین شناسایی سوئیچ الکترونیک، آژیر به صدا در آمده و سوئیچ موتور در حالت "IGNITION ON" قرار می‌گیرد.
زمانی که سیستم ورود و استارت هوشمند در سفرارشی‌سازی تنظیمات غیرفعال شده باشد، سوئیچ موتور در وضعیت تجهیزات جانبی ACCESSORY قرار می‌گیرد.

- 3 خودروهای مجهز به صفحه نمایشگر: محکم پدال ترمز (خودروهای مجهز به گیربکس اتوماتیک یا گیربکس با ضریب دنده پیوسته) یا پدال کلاچ (خودروهای مجهز به گیربکس معمولی) را فشار داده و روشن شدن چراغ نشانگر سیستم ورود و استارت هوشمند (سبز رنگ) را کنترل نمایید.

خودروهای مجهز به صفحه نمایش چند منظوره: محکم پدال ترمز (خودروهای مجهز به گیربکس اتوماتیک یا گیربکس با ضریب دنده پیوسته) یا پدال کلاچ (خودروهای مجهز به گیربکس معمولی) را فشار داده و نمایش پیغام روی صفحه نمایش چند منظوره را کنترل نمایید.



- 4 سوئیچ موتور را فشار دهید.
اگر باز هم موتور روشن نمی‌شود، با نمایندگی مجاز تویوتا تماس حاصل نمایید.

■ متوقف کردن موتور

دنده را در پارک P (خودروهای مجهز به گیربکس با ضریب دنده پیوسته یا گیربکس اتوماتیک) یا خلاص N (خودروهای مجهز به گیربکس معمولی) قرار داده و سوئیچ موتور را به صورت عادی فشار دهید تا بتوانید موتور را متوقف نمایید.

■ تعویض باتری کلید

از آنجا که اقدامات زیر موقت است، توصیه می‌شود باتری کلید را بلافاصله پس از خالی شدن تعویض نمایید (← صفحه ۳۹۴)

■ تعویض سوئیچ موتور

پدال ترمز (خودروهای مجهز به گیربکس با ضریب دنده پیوسته یا گیربکس اتوماتیک) یا پدال کلاچ (خودروهای مجهز به گیربکس معمولی) را رها کرده و سوئیچ موتور را به روش مرحله [3] بالا فشار دهید. موتور استارت نخورده و هر بار که سوئیچ فشار داده شود، وضعیت موتور تغییر می‌کند (← صفحه ۱۸۱)

■ در صورت کار نکردن درست سوئیچ الکترونیکی

- از غیر فعال نشدن سیستم ورود و استارت هوشمند در سفارشی‌سازی تنظیمات اطمینان حاصل نمایید. اگر خاموش است، عملکرد را روشن کنید. (مشخصه‌های قابل سفارشی‌سازی ← صفحه ۴۹۵)
- قرار نداشتن سوئیچ الکترونیک در حالت حفظ باتری را کنترل نمایید. در این صورت، عملکرد را غیر فعال نمایید. (← صفحه ۱۳۲)

در صورت خالی شدن باتری خودرو

در صورت خالی شدن باتری خودرو، برای استارت زدن موتور، مراحل زیر را دنبال نمایید. همچنین می‌توانید با نمایندگی مجاز تویوتا تماس حاصل نمایید. یا به تعمیرگاه‌های کارآمد مراجعه کنید.

اگر کابل کمکی و همچنین خودرویی دیگر با باتری ۱۲۷ دارید، می‌توانید باتری خودرو را به روش زیر شارژ کنید.

1 درب موتور را باز کنید (← صفحه ۳۶۸)

2 بجز خودروهای مجهز به موتور 1ZZ-FE و 1ZR-CNG: پوشش موتور را بردارید.

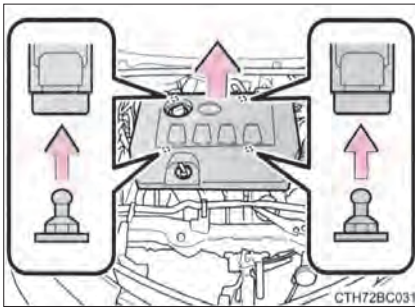

سمت عقب کاور موتور را بلند کرده و دو بست عقبی را بردارید، سپس جلوی کاور موتور را بالا آورده و دو بست جلویی را باز کنید.

۳] کابل های کمکی را به ترتیب زیر متصل نمایید:
◀ خودروهای مجهز به موتور 1ZZ- FF

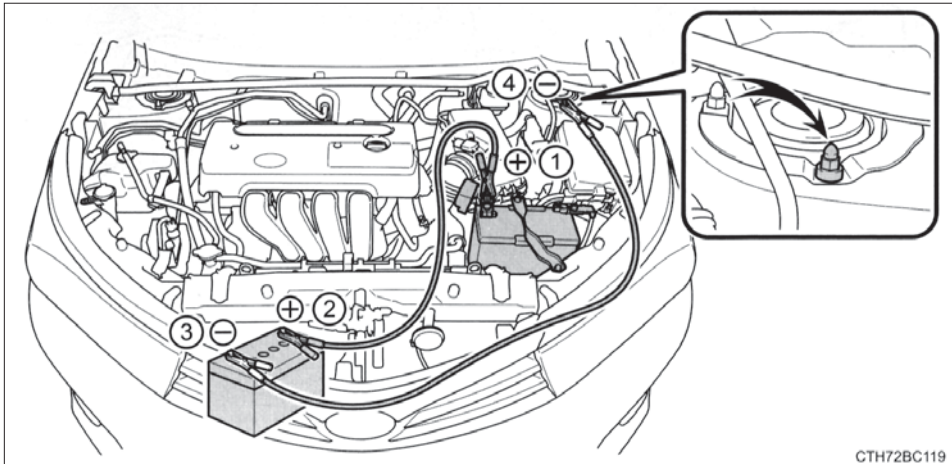

CTH72BC119

- ① سر کابل مثبت را به ترمینال مثبت (+) باتری خودروی خود متصل نمایید.
- ② سر انتهای دیگر کابل مثبت را به ترمینال مثبت (+) باتری خودروی دوم متصل نمایید.
- ③ سر کابل منفی (-) را به ترمینال منفی (-) خودروی دوم متصل نمایید.
- ④ سر انتهای دیگر کابل منفی را مشابه تصویر به نقطه ای بدون رنگ، ثابت و فلزی به دور از باتری و بخش های متحرک، متصل نمایید.

◀ خودروهای مجهز به موتور 1ZR-FE ، 1ZR-CNG ، 2ZR-FE ، 2ZR-FBE و 3ZR-FE

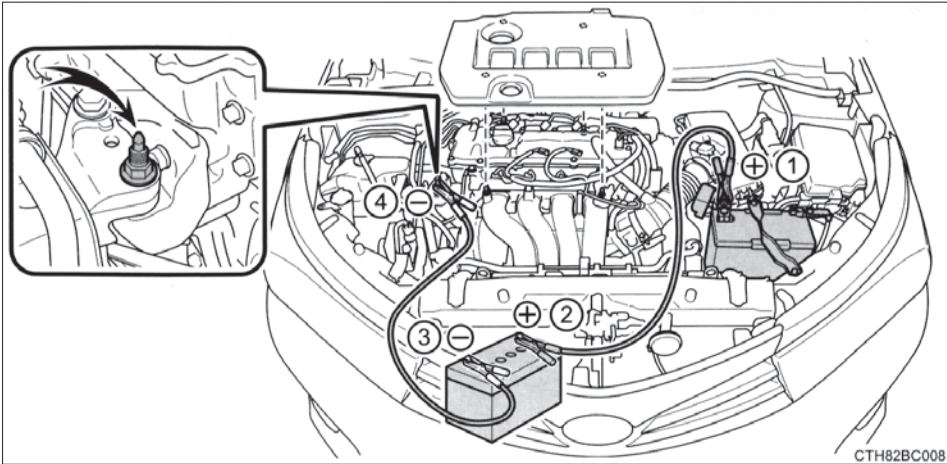

CTH82BC008

- 1 سر کابل مثبت (+) را به ترمینال مثبت باتری خودروی خود متصل نمایید.
 - 2 سر انتهای دیگر کابل مثبت را به ترمینال مثبت (+) باتری خودروی دوم متصل نمایید.
 - 3 سر کابل منفی (-) را به ترمینال منفی (-) خودروی دوم متصل نمایید.
 - 4 سر انتهای دیگر کابل منفی را به نقطه‌ای بدون رنگ، ثابت و فلزی به دور از باتری و بخش‌های متحرک، مشابه تصویر، متصل نمایید.
- 4 موتور خودروی دوم را استارت بزنید. دور موتور را اندکی بالا برده و در همان سطح حدود ۵ دقیقه نگه دارید تا باتری خودروی تان شارژ شود.
- 5 خودروهای مجهز به سیستم ورود و استارت هوشمند: حین خاموش بودن موتور، یکی از درب‌ها را باز و بسته نمایید.
- 6 خودروهای فاقد سیستم ورود و استارت هوشمند:
- دور موتور خودروی دوم را حفظ کرده و سوئیچ موتور را در حالت روشن "ON" قرار دهید. سپس موتور خودرو را استارت بزنید.
- خودروهای مجهز به سیستم ورود و استارت هوشمند:
- دور موتور خودروی دوم را حفظ کرده و سوئیچ موتور را در حالت روشن 'IGNITION ON' قرار دهید. سپس موتور خودرو را استارت بزنید.

7 پس از استارت زدن موتور، کابل های کمکی را دقیقاً به ترتیب معکوس اتصال جدا کنید. پس از استارت خوردن موتور، در اولین فرصت ممکن برای بازرسی خودرو به نمایندگی مجاز تویوتا مراجعه نمایید.

■ **استارت زدن موتور زمانی که باتری خالی شده است (گیربکس با ضربه دنده پیوسته یا گیربکس اتوماتیک)**
موتور به روش هل دادن روشن نمی شود.

■ **برای جلوگیری از خالی شدن باتری**

- حین خاموش بودن موتور، چراغ های جلو و سیستم صوتی را خاموش نمایید.
- حین عملکرد موتور با سرعت کم به مدت طولانی همانند ترافیک سنگین، تجهیزات الکتریکی غیرضروری را خاموش نمایید.

■ **شارژر باتری**

الکتریسیته ذخیره شده در باتری به دلیل تخلیه طبیعی شارژ و تأثیر تخلیه برخی دستگاه های الکتریکی به تدریج تخلیه می شود. اگر خودرو به مدت طولانی بی استفاده باشد، ممکن است باتری خالی شود و در نتیجه موتور استارت نخورد (حین رانندگی، باتری به طور اتوماتیک شارژ می شود).

■ **حین شارژ مجدد یا تعویض باتری**

- خودروهای مجهز به سیستم ورود و استارت هوشمند: در برخی موارد، حین خالی شدن باتری باز کردن قفل درب ها با سیستم ورود و استارت هوشمند امکان پذیر نیست. از فرستنده کنترل از راه دور یا سوئیچ معمولی برای باز کردن و قفل کردن درب ها استفاده نمایید.
- خودروهای مجهز به سیستم ایموبلایزر موتور: پس از شارژ مجدد باتری، ممکن است در اولین اقدام موتور استارت نخورد، اما در اقدام بعدی به طور عادی استارت می خورد. این حالت بیانگر نقص فنی نیست.
- خودروهای مجهز به سیستم ورود و استارت هوشمند: موقعیت سوئیچ موتور در خودرو ذخیره می شود. زمانی که باتری مجدداً متصل شود، سیستم به حالت قبل از خالی شدن شارژر باتری بازمی گردد. پیش از جدا کردن باتری، سوئیچ موتور را در حالت خاموش قرار دهید.
- اگر از وضعیت سوئیچ موتور پیش از خالی شدن باتری مطمئن نیستید، حین اتصال باتری بسیار مراقب باشید.
- خودروهای مجهز به آژیر: حین شارژ مجدد یا تعویض باتری از عدم وجود سوئیچ الکترونیک داخل خودرو اطمینان حاصل نمایید. اگر آژیر فعال شود، ممکن است سوئیچ قفل شود. (← صفحه ۸۰)

هشدار **■ از آتش گرفتن با انفجار باتری جلوگیری کنید.**

برای جلوگیری از انفجار تصادفی گازهای قابل اشتعال که ممکن است از باتری ساطع شود، پیشگیری های زیر را در نظر بگیرید.

- از اتصال کابل های کمکی به ترمینال صحیح اطمینان حاصل نموده و مطمئن شوید که در تماس با چیزی بجز ترمینال مشخص شده نیستند.
- اجازه ندهید سر "+" کابل کمکی، در تماس با دیگر قسمت ها و سطح فلزی مثل پایه ها یا قسمت فلزی بدون رنگ قرار بگیرد.
- اجازه ندهید سر کابل های "+" و "-" کابل کمکی در تماس با یکدیگر قرار گیرند.
- در نزدیک باتری سیگار نکشید، از کبریت یا فندک استفاده نکنید تا شعله را به باتری نزدیک نکنید.

■ پیشگیری های مرتبط به باتری

باتری حاوی گاز سمی و مایع الکترولیت اسیدی و خورنده و همچنین قطعات حاوی سرب است. حین کار با باتری پیشگیری های زیر را در نظر بگیرید:

- حین کار با باتری، همیشه عینک محافظ بزنید و مراقب باشید اسید باتری در تماس با پوست، لباس یا بدنه خودرو قرار نگیرد.
- روی باتری خم نشوید.
- در صورتی که اسید باتری در تماس با پوست یا چشم قرار گرفت، بلافاصله محدوده را با آب فراوان شسته و به مراکز پزشکی مراجعه نمایید. اسفنج یا پارچه ای مرطوب را روی محدوده مورد نظر قرار دهید و به مراکز پزشکی مراجعه نمایید.
- همیشه پس از کار با نگهدارنده، اتصالات و دیگر قطعات باتری، دست های خود را بشوید.
- اجازه ندهید کودکان نزدیک باتری باشند.

توجه **■ حین کار با کابل های کمکی**

حین اتصال کابل های کمکی، مطمئن شوید که به فن خنک کننده یا تسمه محرک موتور گیر نکرده اند.

در صورت داغ کردن موتور

علائم زیر نشانگر جوش آوردن خودرو است.

- خودروهای مجهز به صفحه نمایشگر: چراغ اخطار بالا بودن دمای مایع خنک کننده موتور (← صفحه ۴۲۷) روشن شده یا قدرت موتور از دست می‌رود.
- خودروهای مجهز به صفحه نمایش چند منظوره: گیج نشانگر دمای مایع خنک کننده موتور (← صفحه ۸۹) وارد محدوده قرمز شده یا قدرت موتور از دست می‌رود.
- از زیر درب موتور، بخار بیرون می‌آید.

اقدامات اصلاحی

- 1 خودرو را در مکانی امن پارک نموده و سیستم تهویه هوای مطبوع را خاموش کرده و در نهایت موتور را متوقف نمایید.
- 2 اگر بخار می‌بینید:
پس از تمام شدن بخار، درب موتور را با دقت باز کنید.
اگر بخار نمی‌بینید:
درب موتور را آرام باز کنید.

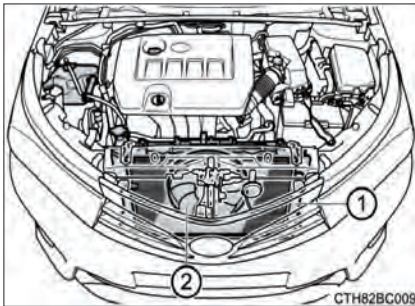

- 3 پس از خنک شدن کامل موتور، نشستی شلنگ‌ها و هسته رادیاتور را کنترل نمایید.

- 1 رادیاتور
 - 2 فن خنک کننده
- در صورتی که مقدار زیادی خنک کننده نشت می‌کند
بلافاصله با نمایندگی مجاز تویوتا تماس حاصل نمایید.

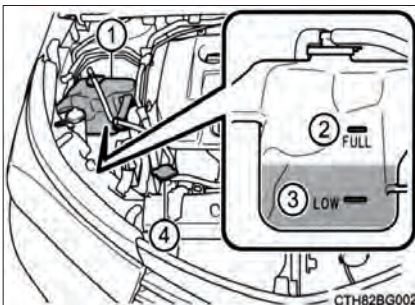

- 4 اگر سطح مایع خنک کننده بین علائم پر "FULL" و کم "LOW" روی مخزن قرار دارد، میزان مایع کافی است.
- 1 مخزن
- 2 علامت پر "FULL"
- 3 علامت خالی "LOW"
- 4 درپوش رادیاتور

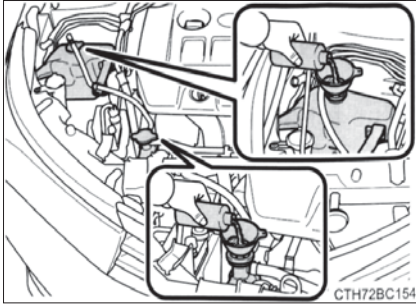

5 در صورت لزوم، مایع خنک کننده بیافزایید.
در شرایط اضطراری، اگر مایع خنک کننده موجود نیست،
می توان از آب استفاده نمایید.

6 موتور را استارت زده و سیستم تهویه هوای مطبوع را روشن کرده، عملکرد فن خنک کننده رادیاتور را کنترل کرده و عدم وجود نشی از مایع خنک کننده رادیاتور یا شلنگ ها را کنترل نمایید.
زمانی که بلافاصله پس از استارت، سیستم تهویه هوای مطبوع را روشن کنید، فن روشن می شود. با کنترل صدای فن و وزش هوا، از عملکرد فن اطمینان حاصل نمایید. اگر کنترل آن ها سخت است، تهویه هوای مطبوع را مکرراً روشن و خاموش نمایید. (فن در دمای زیر صفر روشن نمی شود).

7 اگر فن عمل نمی کند:
بلافاصله موتور را خاموش کرده و با نمایندگی مجاز تویوتا تماس حاصل نمایید.
اگر فن عمل می کند:
خودرو را نزدیکترین نمایندگی مجاز تویوتا بازرسی نمایید.

هشدار 

■ حین بازرسی زیر درب موتور خودرو

پیشگیری های زیر را در نظر بگیرید.

عدم توجه به موارد زیر می تواند منجر به صدمات جسمی جدی همانند سوختگی گردد.

- اگر از زیر درب موتور بخار بیرون می آید، تا تمام شدن بخار، درب موتور را باز نکنید، محفظه موتور بسیار داغ خواهد بود.
- دست ها و لباس هایتان (به ویژه کراوات، و غیره) را از فن ها و تسمه ها دور نگه دارید.
- حین داغ بودن موتور و رادیاتور، از شل کردن درب رادیاتور و درپوش مخزن مایع خنک کننده خودداری نمایید.

توجه 

■ حین افزودن مایع خنک کننده

پس از خنک شدن کافی موتور، مایع خنک کننده را آهسته بیافزایید. افزودن خیلی سریع مایع خنک کننده به موتور داغ، می تواند منجر به صدمه دیدن موتور گردد.

■ برای جلوگیری از صدمه دیدن سیستم خنک کننده

پیشگیری های زیر را در نظر بگیرید:

- از آلوده کردن مایع خنک کننده با مواد خارجی (همانند خاک، گرد و خاک و غیره) خودداری نمایید.
- از افزودنی های مایع خنک استفاده نکنید.

در صورت احتمال نشتی CNG (موتور 1ZR-CNG)

اگر خودرو دچار تصادف شود یا صدایی یا بوی نشتی گاز CNG را احساس می کنید، عملکردهای زیر را انجام دهید:

1] خودرو را در مکانی با تهویه مناسب پارک کرده و ترمز دستی را درگیر نمایید.

آن را از گرما، جرقه یا شعله دور نگه دارید.

2] سوئیچ موتور را خاموش نمایید.

3] برای تهویه تمام پنجره‌ها و درب صندوق عقب را باز کنید.

4] بست‌ها را با پیچ گوشتی چهار سو باز کرده و پوشش مخزن CNG را باز نمایید.

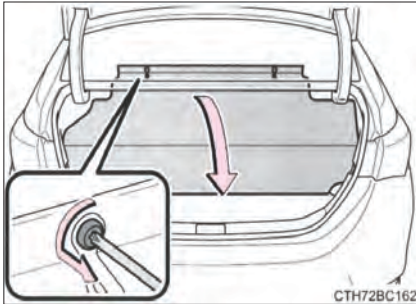

5] سوپاپ دستی را در جهت عقربه‌های ساعت بچرخانید تا

تغذیه CNG را متوقف نمایید.

سوپاپ دستی معمولاً باز است

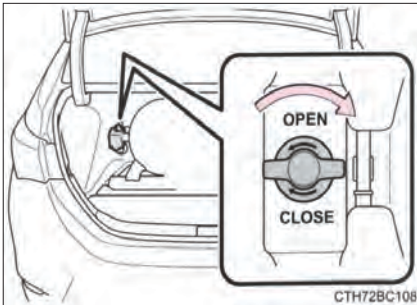

6] سیستم سوخت را در حالت مصرف بنزینی قرار دهید (← صفحه ۹۸).

در اولین فرصت ممکن برای بازرسی خودرو به نمایندگی مجاز تویوتا مراجعه نمایید.

اگر به دلیل تصادف یا اتفاقات مشابه، سیستم CNG صدمه دیده است، تغذیه CNG را قطع کرده و برای کنترل نشتی CNG با نمایندگی مجاز تویوتا تماس حاصل نمایید.



هشدار

■ در صورت احتمال نشتی CNG

- پیشگیری های زیر را در نظر بگیرید. در صورت شعله ور شدن CNG ، ممکن است آتش سوزی یا انفجار رخ دهد که می تواند منجر به تصادف و در نتیجه صدمات جسمی جدی یا حتی مرگ گردد.
- بلافاصله سیستم CNG را قطع کنید.
- اگر خودرو دچار تصادف شده است ، موتور را استارت نزنید.
- از پارک خودرو در مکانی بسته همانند پارکینگ خودداری نمایید.
- بلافاصله سوختگیری را متوقف نمایید.
- از استنشاق مقدار زیاد گاز CNG خودداری نمایید. استنشاق مداوم گاز می تواند منجر به کاهش اکسیژن بدن، در نتیجه صدمات جسمی جدی یا حتی مرگ گردد.

در صورت گیر کردن خودرو

اگر لاستیک‌ها درجا بچرخند یا خودرو در گل، آشفال یا برف گیر کرده است، اقدامات زیر را انجام دهید:

- 1] موتور را متوقف کنید. ترمز دستی را درگیر نموده و دنده را در دنده پارک P (خودروهای مجهز به گیربکس با ضریب دنده پیوسته و گیربکس اتوماتیک) یا خلاص N (خودروهای مجاز به گیربکس معمولی) قرار دهید.
- 2] گل، برف یا خاک را از اطراف چرخ‌های جلو تمیز نمایید.
- 3] چوب، سنگ یا مواد دیگر مشابه را زیر چرخ‌های جلو قرار دهید تا اصطکاک افزایش یابد.
- 4] موتور را مجدداً استارت بزنید.
- 5] دنده را در درایو D یا عقب R (خودروهای مجهز به گیربکس اتوماتیک و گیربکس با ضریب دنده پیوسته) یا دنده ۱ یا عقب R (خودروهای مجهز به گیربکس معمولی) قرارداده و ترمز دستی را آزاد نمایید. سپس با دقت بسیار پدال گاز را فشار دهید.

■ زمانی که آزاد کردن خودرو سخت است (خودروهای مجهز به سیستم TRC)

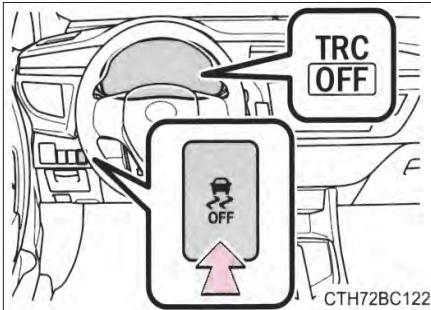

◀ خودروهای فرمان سمت چپ

دکمه  را فشار دهید تا سیستم TRC خاموش شود.

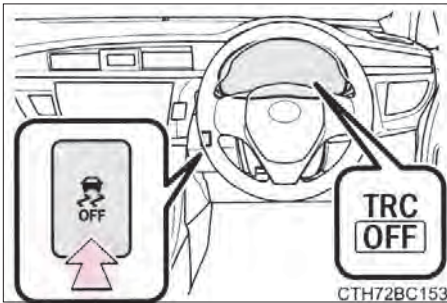

◀ خودروهای فرمان سمت راست

دکمه  را فشار دهید تا سیستم TRC خاموش شود.

هشدار 

■ **حین اقدام به آزاد کردن خودرو گیر کرده**

اگر می خواهید اقدام به عقب جلو کردن خودرو برای آزاد کردن آن نمایید، ابتدا اطراف خودرو را کنترل نمایید تا به دیگر خودروها، اجسام یا افراد برخورد نکنند. همچنین ممکن است خودرو به طور ناگهانی به جلو یا عقب پریده و آزاد شود. بسیار مراقب باشید.

■ **حین تغییر وضعیت دسته دنده**

مراقب باشید حین فشردن پدال گاز، دنده را جابه جا نکنید. چرا که می تواند منجر به افزایش سرعت ناگهانی و سریع خودرو و در نتیجه تصادف و صدمات جسمی جدی یا حتی مرگ گردد.

توجه 

■ **برای جلوگیری از صدمه دیدن گیربکس یا دیگر قطعات**

- از درجا کار کردن چرخ های جلو و فشار دادن پدال گاز بیش از مقدار ضروری اجتناب نمایید.
- حتی اگر پس از اقدامات زیر، باز هم خودرو خارج نشد، برای آزاد کردن خودرو باید آن را بکسل نمود.

۹-۱. مشخصات خودرو

اطلاعات مراقبت و نگهداری

۴۷۸.....(سوخت، روغن و غیره)

۴۹۳.....اطلاعات سوخت

۹-۲. سفارشی سازی

۴۹۵.....مشخصه‌های قابل سفارشی سازی

اطلاعات مراقبت و نگهداری (سوخت، سطح روغن و غیره)

ابعاد

4620 mm (181.9 in.)	طول کلی	
1776 mm (69.9 in.)	عرض کلی	
1460 mm (57.5 in.) 1475 mm (58.1 in.) ^{*2}	ارتفاع کلی ^{1*}	
2700 mm (106.3 in.)	فاصله بین چرخ‌های جلو و عقب	
1529 mm (60.2 in.) ^{*3} 1517 mm (59.7 in.) ^{*4} 1514 mm (59.6 in.) ^{*5} 1526 mm (60.1 in.) ^{*6}	جلو	فاصله عرضی چرخ‌ها
1534 mm (60.4 in.) ^{*3} 1522 mm (59.9 in.) ^{*4}	عقب	

1: خودرو بدون بار

2: خودرو با ارتفاع افزایش یافته

3: خودرو با لاستیک‌های 195/65R15

4: خودرو با لاستیک‌های 205/55R16 یا 215/45R17

5: خودرو با لاستیک‌های 205/55R16 و ارتفاع افزایش یافته

6: خودرو با لاستیک‌های 195/65R15 و ارتفاع افزایش یافته

شماره شناسایی خودرو

شماره شناسایی خودرو (VIN) شماره شناسایی قانونی خودروی شما است. این شماره شناسایی خودروی تویوتای شما است و برای مالکیت خودرو مورد استفاده قرار می گیرد. در کشورهای^۳GCC، ایران، عراق و خودروهای دارای موتور 1ZZ-FE:

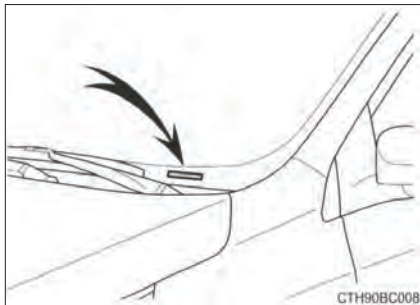

این شماره بر روی سمت بالا و چپ جلو داشبورد ثبت شده است.

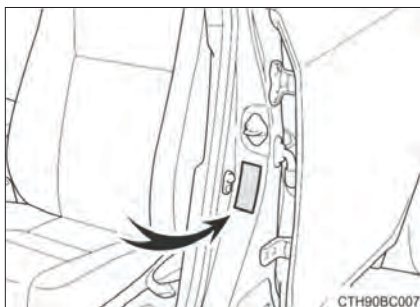

این شماره همچنین بر روی برجسب مشخصات^۱ یا برجسب کارخانه سازنده^۲ دیده می شود.

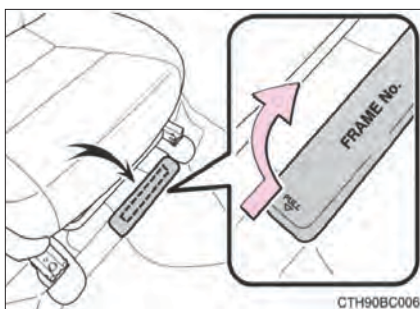

این شماره زیر صندلی جلو سمت راست نیز حک شده است.

*۱: در کشورهای GCC، ایران، عراق و خودروهای دارای موتور 1ZZ-FE

*۲: به جز کشورهای^۳GCC، ایران، عراق و خودروهای دارای موتور 1ZZ-FE

*۳: عربستان سعودی، عمان، بحرین، امارات متحده عربی، قطر و کویت

■ سال ساخت و کشور محل ساخت (کشورهای GCC*)
سال ساخت و کشور محل ساخت بر روی برچسب مشخصات دیده می شود.
* : عربستان سعودی، عمان، بحرین، امارات متحده عربی، قطر و کویت

■ شماره موتور
شماره موتور، مشابه تصویر، بر روی بلوک موتور حک شده است.

◀ بجز خودروهای مجهز به موتور 1ZZ-FE

◀ خودروهای مجهز به موتور 1ZZ-FE

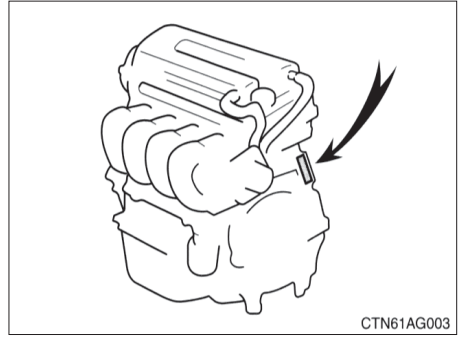
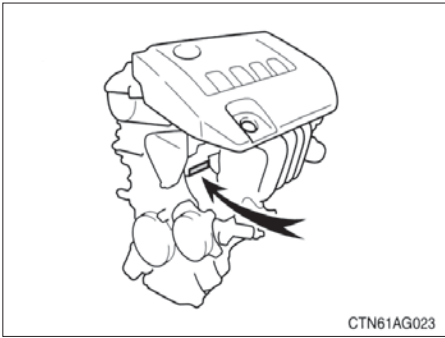

موتور

1ZZ-FE, 1ZR-FE, 1ZR-CNG, 2ZR-FE, 2ZR-FBE, 3ZR-FE	مدل	
چهار سیلندر خطی، چهار زبانه، بنزینی	موتور 1ZR-FE , 3ZR-FE	نوع
چهار سیلندر خطی، چهار زبانه، سوخت فلکسی	موتور 2ZR-FBE	
چهار سیلندر خطی، چهار زبانه، بنزینی و CNG	موتور 1ZR-CNG	
<p>◀ موتور 1ZZ-FE 79.0 x 91.5mm (3.11 x 3.60 in.)</p> <p>◀ موتورهای 1ZR-CNG , 1ZR-FE 80.5 x 78.5mm (3.17 x 3.09 in.)</p> <p>◀ موتورهای 2ZR-FE , 2ZR-FBE 80.5 x 88.3 mm (3.17 x 3.48 in.)</p> <p>◀ موتورهای 3ZR-FE 80.5 x 97.6 mm (3.17 x 3.84 in.)</p>	قطر و کورس پیستون	
<p>◀ موتور 1ZZ-FE 1794 cm³ (109.5 cu.in.)</p> <p>◀ بجز موتورهای 1ZR-CNG , 1ZR-FE 1598 cm³ (97.5 cu.in.)</p> <p>◀ موتورهای 2ZR-FE , 2ZR-FBE 1798 cm³ (109.7 cu.in.)</p> <p>◀ موتورهای 3ZR-FE 1987 cm³ (121.3 cu.in.)</p>	حجم موتور	
<p>◀ موتور 1ZZ-FE 0.15-0.25 mm (0.006-0.010 in,) هوا</p> <p>◀ بجز موتورهای 1ZZ-FE 0.35-0.25 mm (0.010-0.014 in,) دود</p> <p>تنظیم اتوماتیک</p>	خلاصی سوپاپ (موتور سرد)	

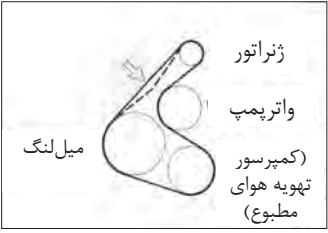
<p>موتور 1ZZ-FE ◀ تنظیم اتوماتیک بجز موتور 1ZZ-FE ◀ 7.6 - 10.0mm(0.30 x 0.39 in.) *</p> <div style="text-align: center;">  </div> <p>* : کشش تسمه محرک 98 N (10 kgf, 22 lbf) نیروی فشار انگشت شست (تسمه استفاده شده)</p>	<p>کشش تسمه محرک</p>
<p>154 N*M (15.7 kgf m, 113.6 ft•lbf) @ 5200 rpm 187 N*M (19.1 kgf•m, 137.9 ft•lbf) @ 3600 rpm</p>	<p>حداکثر گشتاور (کشورهای GCC¹) ◀ موتور 1ZR-FE ◀ موتور 3ZR-FE</p>
<p>90 kW (120 HP) @ 6000 rpm 107 kW (143 HP) @ 6200 rpm</p>	<p>حداکثر خروجی (کشورهای GCC¹) ◀ موتور 1ZR-FE ◀ موتور 3ZR-FE</p>
<p>180 km/h (112 mph)^{*2} 195 km/h (121 mph)^{*3} 205 km/h (127 mph)^{*4}</p>	<p>حداکثر سرعت خودرو (کشورهای GCC¹)</p>

¹*: عربستان سعودی، عمان، بحرین، امارات متحده عربی، قطر، کویت

²*: مدل ZRE171L-GEPDKV و ZRE171L-GEPNKV

³*: مدل ZRE173L-GEPDKV ، ZRE171L-GEFNKV ، ZRE171L-GEFDKV و مدل ZRE173L - GEPNKV⁵

⁴*: مدل های⁵ ZRE173L-GEFDKV

⁵*: کد مدل در برچسب مشخصات¹ وجود دارد. (← صفحه ۴۷۹)

سوخت

فقط بنزین بدون سرب	موتور 1ZR-FE, 2ZR-FE, 3ZR-FE	نوع سوخت
بنزین بدون سرب و / یا دارای حداکثر ۸۵% اتانول	موتور 2ZR-FBE	
بنزین بدون سرب یا سرب دار	موتور 1ZZ-FE	
<ul style="list-style-type: none"> • بنزین بدون سرب • گاز طبیعی فشرده 	موتور 1ZR-CNG	
۹۱ یا بالاتر	عدد اکتان آزمایشگاهی	
20000 kPa (2901 psi)	فشار سرویس CNG (موتور 1ZR-CNG)	
55 L (14.5 gal., 12.1 Imp. gal)	ظرفیت مخزن سوخت بنزینی (مرجع)	

سیستم روانکار

<p>4.2 L (4.4 qt., 3.7 Imp.qt.) ◀ موتور 1ZZ-FE</p> <p>4.0 L (4.2 qt., 3.5 Imp.qt.) ◀ بجز موتور 1ZZ-FE</p> <p>3.9 L (4.1 qt., 3.4 Imp.qt.)</p>	<p>ظرفیت روغن (تخلیه و پرکردن مجدد- مرجع *)</p> <p>◀ به همراه فیلتر</p> <p>◀ بدون فیلتر</p>
--	--

* : ظرفیت روغن موتور مقداری مرجع است که برای تعویض روغن موتور استفاده می‌شود. موتور را گرم کرده و خاموش نمایید. ۵ دقیقه منتظر مانده و سطح روغن را روی گیج کنترل نمایید.

■ انتخاب نوع روغن

در خودروی تویوتای شما روغن موتور اصل تویوتا استفاده شده است. برای اطمینان از درجه و عدد ویسکوزیته، از روغن موتور اصل تویوتا یا مشابه آن استفاده نمایید.

درجه روغن:

10W-30 و 5W-30

درجه "Energy - Conserving" SL API یا "Resource - Conserving" SM ؛ یا روغن موتور چند درجه‌ای ILSAC

20W-50 و 15W-40

درجه SL API ؛ SM یا روغن موتور چند درجه‌ای SN

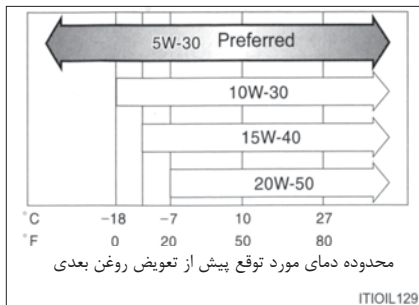

ویسکوزیته توصیه شده (SAE):

◀ موتور 1ZZ-FE

SAE 5W-30 بهترین انتخاب برای مصرف اقتصادی سوخت و

استارت زدن در هوای سرد است.

اگر از روغن موتور درجه 10W-30 SAE یا ویسکوزیته بالاتر در

دمای بسیار پایین استفاده نمایید، استارت زدن موتور، مشکل

می شود. بنابراین استفاده از روغن SAE 5W-30 توصیه می شود.

◀ به جز موتور 1ZZ-FE

اگر از روغن موتور درجه 10W-30 SAE یا ویسکوزیته بالاتر در

دمای بسیار پایین استفاده نمایید، استارت زدن موتور، مشکل

می شود. بنابراین استفاده از روغن SAE 5W-30 توصیه می شود.

نحوه خواندن برچسب ظرف روغن
 یک یا هر دو علامت ثبت شده API بر روی ظرف برخی روغن ها وجود دارد که در انتخاب روغن موتور به شما کمک می کند.

◀ موتور 1ZZ-FE

① علامت سرویس API:

بخش بالایی: "API SERVICE SN" به معنای مورد قبول بودن این روغن توسط موسسه پترولیوم آمریکا (API) است. بخش مرکزی: "SAE 5W-30" درجه ویسکوزیته SAE را نشان می دهد.

بخش پایینی: "RESOURCE-CONSERVING" به معنی داشتن ظرفیت محافظت محیط زیستی و حفظ انرژی است

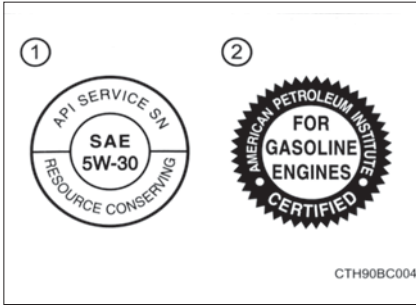

② علامت تاییدیه ILSAC

علامت تاییدیه کمیته بین المللی مشاوره مشخصات روانکاری (ILSAC) در جلوی ظرف نمایش داده می شود.

◀ به جز موتور 1ZZ-FE

① علامت سرویس API:

بخش بالایی: "API SERVICE SN" به معنای مورد قبول بودن این روغن توسط موسسه پترولیوم آمریکا (API) است. بخش مرکزی: "SAE low 30" درجه ویسکوزیته SAE را نشان می دهد.

بخش پایینی: "RESOURCE-CONSERVING" به معنی داشتن ظرفیت محافظت محیط زیستی و حفظ انرژی است

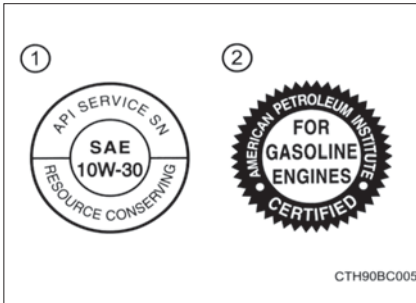

② علامت تاییدیه ILSAC

علامت تاییدیه کمیته بین المللی مشاوره مشخصات روانکاری (ILSAC) در جلوی ظرف نمایش داده می شود.

سیستم خنک کننده

5.7 L (6.0 qt., 5.0 Imp.qt.)	موتور 1ZZ-FE	ظرفیت
با خنک کننده	به جز موتور	
5.1 L (5.4 qt., 4.5 Imp.qt.)	1ZZ-FE	
با سیستم تهویه هوای مطبوع		
5.5 L (5.8 qt., 4.8 Imp.qt.)		
<p>از یکی از موارد زیر استفاده کنید:</p> <ul style="list-style-type: none"> • "مایع خنک کننده عمر طولانی تویوتا" • یا از مایع خنک کننده کیفیت بالای بر پایه ی گلیکول، فاقد سیلیکات، فاقد آمین، فاقد نیترات و فاقد بورات بر پایه تکنولوژی اسید ارگانیک هیبرید مشابه. <p>از آب خالی استفاده نکنید.</p>		نوع خنک کننده

سیستم احتراق

		شمع کارخانه سازنده
موتور 1ZZ-FE		
DENSO K16R-U11		
NGK BKR5EYA11		
موتور 1ZZ-FE , 2ZR-FE , 3ZR-FE		
DENSO SC20HR11		
موتور 2ZR-FBE		
DENSO SC20HR-G11		
موتور 1ZR-CNG		
DENSO FC20HR-BG9		
موتور 1ZR-CNG		(فاصله دهانه)
0.9 mm (0.035 in.)		
به جز موتور 1ZR-CNG		
1.1 mm (0.043 in.)		

توجه 

شمع های با سر ایریدیوم (به جز موتور 1ZZ-FE)
فقط از شمع های با سر ایریدیوم استفاده نمایید. از تنظیم دهانه شمع خودداری نمایید.

سیستم الکترونیکی

شارژ کامل 12.6-12.8 V شارژ نیمه 12.2-12.4 V خالی 11.8-12.0 V (ولتاژ ۱۰ دقیقه پس از خاموش شدن موتور و تمام چراغ‌ها، اندازه‌گیری می‌شود.)	باتری ولتاژ باز در دمای 20°C (68°F):
حداکثر 5A	نسبت شارژ

گیربکس با ضریب دنده پیوسته

◀ موتورهای 1ZR-CNG و 2ZR-FE ,2ZR-FBE ,1ZR-FE 7.5 L (7.9 qt., 6.6 Imp.qt.) ◀ موتور 3ZR-FE 8.9 L (9.4 qt., 7.8 Imp.qt.)	ظرفیت روغن*
اصل تویوتا CVTF FE	نوع روغن

*: ظرفیت روغن مقدار مرجع است.
اگر تعویض ضروری است با نمایندگی مجاز تویوتا تماس حاصل نمایید.

توجه 
<p>■ نوع روغن گیربکس متغیر مداوم استفاده از هر روغنی به جز روغن "اصل تویوتا CVTF FE" در گیربکس متغیر مداوم، ممکن است منجر به کاهش کیفیت تعویض دنده، گیرکردن گیربکس به همراه لرزش و در نهایت صدمه دیدن گیربکس خودرو گردد.</p>

گیربکس معمولی

<p>◀ موتور 1ZZ-FE 1.9 L (2.0 qt., 1.7 Imp.qt.) ◀ موتورهای 1ZR-FE , 2ZR-FE , 3ZR-FE و 1ZR-CNG 2.4 L (2.5 qt., 2.1 Imp.qt.)</p>	<p>ظرفیت روغن دنده (مرجع)</p>
<p>◀ موتور 1ZZ-FE یکی از موارد زیر را استفاده نمایید: • "روغن دنده گیربکس معمولی اصل تویوتا" • هر روغن دنده دیگری که دارای استانداردهای API GL-4 و SAE 75W-90 باشد ◀ موتورهای 1ZR-FE , 2ZR-FE , 3ZR-FE و 1ZR-CNG یکی از موارد زیر را استفاده نمایید: • "روغن دنده گیربکس معمولی اصل تویوتا LV" • هر روغن دیگری که دارای استانداردهای API GL-4 و SAE 75W باشد.</p>	<p>نوع روغن دنده</p>

توجه 

■ روغن دنده گیربکس معمولی

آگاه باشید که بسته به برخی خصوصیات خاصی روغن دنده مورد استفاده یا شرایط عملکردی، صدای درجا، احساس تغییر دنده و یا کارایی سوخت ممکن است تغییر کرده یا تحت تأثیر قرار گیرد. تویوتا استفاده از روغن دنده گیربکس معمولی اصل تویوتا (در موتور 1ZZ-FE) یا "روغن دنده گیربکس معمولی اصل تویوتا LV" (در موتورهای 1ZR-FE، 2ZR-FE، 3ZR-FE و 1ZR-CNG) را برای رسیدن به حداکثر عملکرد توصیه می‌کند.

گیربکس اتوماتیک

<p>◀ موتور 1ZZ-FE 6.5 L (6.9 qt., 5.7 Imp.qt.)</p> <p>◀ موتور 1ZR-FE 6.4 L (6.8 qt., 5.6 Imp.qt.)</p> <p>◀ موتور 3ZR-FE 7.8 L (8.2 qt., 6.9 Imp.qt.)</p>	ظرفیت روغن
روغن اصل تویوتا ATF WS	نوع روغن

توجه 

■ نوع روغن گیربکس اتوماتیک

استفاده از روغن گیربکس اتوماتیکی بجز "روغن اصل تویوتا ATF WS" منجر به کاهش عملکرد دنده، قفل کردن گیربکس به همراه لرزش و در نتیجه صدمه دیدن گیربکس اتوماتیک خودروی شما می‌گردد.

کلاچ

5—15 mm (0.2 — 0.6 in.)	بازی آزاد پدال
SAE J1703 یا FMVSS No. 116 DOT 3	نوع روغن

ترمزها

<p>◀ خودروهای فرمان سمت چپ حداقل 72 mm (2.83 in.)</p> <p>◀ خودروهای فرمان سمت راست حداقل 71mm (2.80 in.)</p>	فاصله پدال*1
1— 6 mm (0.04 — 0.24 in.)	بازی آزاد پدال
۶—۹ تقه	میزان حرکت ترمز دستی*2
SAE J1703 یا FMVSS No. 116 DOT 3	نوع روغن

*1 : حداقل بازه حرکت پدال، هنگام روشن بودن موتور با اعمال نیروی (300N (30.6 kg.f و 67.4 lbf).

*2 : میزان حرکت اهرم ترمز دستی، هنگام کشیده شدن با نیروی (200N (20.4 kg.f و 45.0 lbf).

غریبک فرمان

بازی آزاد	کمتر از 30mm (1.2 in.)
-----------	------------------------

لاستیک‌ها و چرخ‌ها

اندازه لاستیک	195/65R15 91H, 205/55R16 91V, 215/45R17 91V, T125/70D16 96M, T135/180D16 101M
فشار باد لاستیک (فشار باد لاستیک سرد توصیه شده)	<p>195/65R15◀ 220 KPa(2.2 kgf/cm² یا bar,32psi)*¹ یا 210 kpa(2.1 kgf/cm² or bar, 30 psi)*²</p> <p>205/55R16◀ جلو 210 KPa (2.1 kgf/cm² یا bar,30psi)*³ 220 KPa (2.2 kgf/cm² یا bar,32psi)</p> <p>عقب 210 KPa (2.1 kgf/cm² یا bar,30psi)</p> <p>215/45R17◀ 220 KPa (2.2 kgf/cm² یا bar,32psi) ◀لاستیک زاپاس سایز کوچک 420 KPa (4.2 kgf/cm² یا bar,60psi)</p>
اندازه لاستیک	15X6J و 16X6 1/2J.17X7J و 16X4T(لاستیک زاپاس سایز کوچک)
گشتاور مهره چرخ	103 N•m(10.5 kgf•m, 76 ft•lbf)

* 1: در کشور تایوان

* 2: بجز کشور تایوان

* 3: در کشورهای GCC*⁴

* 4: عربستان سعودی، عمان، بحرین، امارات متحده عربی، قطر، کویت

تاییدیه

لاستیک‌های این خودرو دارای الزامات استاندارد هند IS15633 بوده و با الزامات قانون 95 تحت قوانین موتور و خودرو مرکزی 1989 (CMVR) تطابق دارد.

لامپ چراغ‌ها

نوع	وات	لامپ چراغ‌ها	
A	55	چراغ‌های جلوی هالوژن	بیرون
B	60	نور پایین نور بالا چراغ‌های جلو LED	
B	60	نور بالا	
C	19	چراغ‌های مه شکن جلو(در صورت مجهز بودن)	
D	5	چراغ‌های موقعیت جلو(چراغ‌های جلوی هالوژن)	
E	21	چراغ‌های راهنمای جلو	
E	5	چراغ‌های راهنمای جانبی	
D	21/5	چراغ‌های عقب/ ترمز (نوع لامپی)	
D	5	چراغ‌های عقب (نوع لامپی)	
E	21	چراغ‌های راهنمای عقب	
D	16	چراغ‌های دنده عقب	
D	21	چراغ مه شکن عقب (در صورت مجهز بودن)	
D	5	چراغ‌های پلاک راهنمایی رانندگی	داخل
D	5	چراغ‌های آرایشی	
D	8	چراغ‌های داخلی	
D	8 ^{*1} یا 5 ^{*2}	چراغ‌های شخصی جلو	
D	8	چراغ صندوق عقب	
D	5	چراغ‌های استقبال درب جلو (در صورت مجهز بودن)	

A: چراغ‌های هالوژن H11 B: چراغ‌های هالوژن HB3
 C: چراغ‌های هالوژن H16 D: چراغ‌های پایه سوکتی (بی‌رنگ)
 E: چراغ‌های پایه سوکتی (زرد)

*1: خودروهای فاقد جعبه جانبی بر روی سقف

*2: خودروهای مجهز به جعبه جانبی بر روی سقف

اطلاعات سوخت

- ◀ موتورهای 1ZR-FE, 2ZR-FE و 3ZR-FE فقط از بنزین بدون سرب استفاده نمایند.
- برای بهترین عملکرد موتور، سوخت بدون سرب با عدد اکتان آزمایشگاهی ۹۱ یا بالاتر را انتخاب نمایید.
- ◀ موتور 2ZR-FBE خودروی شما از بنزین بدون سرب یا ترکیبی از بنزین دارای حداکثر ۸۵% اتانول، با عدد اکتان آزمایشگاهی ۹۱ یا بالاتر استفاده می‌کند.
- ◀ موتور 1ZZ-FE از بنزین بدون سرب یا سرب‌دار استفاده نمایند.
- برای بهترین عملکرد موتور، سوخت بدون سرب با عدد اکتان آزمایشگاهی ۹۱ یا بالاتر را انتخاب نمایید.
- ◀ موتور 1ZR-CNG خودروی شما از سوخت‌های زیر استفاده می‌کند.
- بنزین: برای بهترین عملکرد موتور، از بنزین سرب با عدد اکتان آزمایشگاهی ۹۱ یا بالاتر استفاده نمایید.
- CNG: گاز طبیعی فشرده

- دهانه مخزن سوخت برای بنزین بدون سرب برای جلوگیری از سوختگیری نادرست، دهانه سوختگیری خودرو فقط با نازل‌های خاص پمپ‌های بنزین بدون سرب تطابق دارد.
- مشخصات گاز طبیعی فشرده (CNG) (موتور 1ZR-CNG) بخش اصلی، گاز طبیعی قابل اشتغال و بدون رنگ متان است که در مقایسه با بنزین، گاز دی‌اکسیدکربن کمتری تولید می‌کند.
- اگر موتور شما ضربه می‌زند.
 - با نمایندگی مجاز تویوتا تماس حاصل نمایید.
 - گاهی ممکن است متوجه ضربه زدن جزئی موتور حین سرعت‌گیری یا رانندگی روی شیب به سمت بالا شوید، این حالت عادی است و نباید نگران باشید.

توجه **■ به کیفیت سوخت توجه نمایید**

- از سوخت نامناسب استفاده نکنید. اگر سوخت نامناسب استفاده شود، موتور صدمه می‌بیند
- بجز موتور 1ZZ-FE : از بنزین دارای سرب استفاده نکنید.
بنزین سرب‌دار منجر به از دست رفتن عملکرد کاتالیزور شده و منجر به عملکرد نادرست سیستم کنترل گازهای خروجی می‌گردد.
- موتور 2ZR-FBE : توصیه می‌شود هر 1000 km (600 miles) یکبار مخزن سوخت را با بنزین (E0-E20) پر کنید تا به تمیز شدن سیستم سوخت و عملکرد مناسب موتور کمک کند.

مشخصه‌های قابل سفارشی سازی

خودروی شما دارای مشخصه‌های الکترونیکی زیادی است که بر اساس علایق شما قابل سفارشی سازی هستند. برنامه‌ریزی این علایق، نیازمند تجهیزات کامل بوده و قابل انجام توسط نمایندگی مجاز تویوتا است. برخی تنظیمات عملکردها همزمان با دیگر تنظیمات سفارشی سازی شده تغییر می کند. برای اطلاع از جزئیات بیشتر با نمایندگی مجاز تویوتا تماس حاصل نمایید.

با استفاده از سیستم ردیاب مشخصه‌های خودرو را سفارشی سازی کنید.

- 1 دکمه منو "MENU" را فشار دهید.
- 2 در صفحه "Menu" گزینه "Edit / settings" را لمس کنید.
- 3 زبانه "System" زیر "Vehicle setting" در صفحه "Edit / settings" را لمس کنید.
- 4 در صفحه "Vehicle setting" گزینه "Vehicle customization" را لمس کنید.
- 5 تنظیمات مختلف قابل تغییر است. برای اطلاع از جزئیات، لیست تنظیمات را مطالعه نمایید.
- 5 حین کامل کردن تنظیمات، "OK" را لمس کنید.

مشخصه‌های قابل سفارشی سازی

① تنظیمات قابل تغییر با استفاده از سیستم ردیاب (در صورت مجهز بودن)

② تنظیمات قابل تغییر توسط نمایندگی مجاز توپوتا برای جزئیات بیشتر

تعریف سمبل‌ها: O = موجود، - = نا موجود

■ قفل درب اتوماتیک^{1*} (← صفحه ۱۱۴ و ۱۲۵)

عملکرد	تنظیمات اولیه	تنظیمات قابل سفارشی سازی	①	②
عملکرد قفل درب اتوماتیک با تشخیص سرعت ^{2*} باز شدن قفل تمام درب‌ها با درب راننده ^{2*}	روشن	خاموش	O	O
	خاموش	روشن	O	O
تغییر وضعیت دنده به پارک P قفل تمام درب‌ها را باز کند ^{2,3*} تغییر وضعیت دنده به هر موقعیتی بجز پارک P، تمام درب‌ها را قفل کند ^{2,3*}	خاموش	روشن	O	O
	خاموش	روشن	O	O
قفل/ باز کردن درب صندوق عقب به همراه قفل/ باز کردن تمام درب‌های دیگر ^{2*}	روشن	خاموش	O	-

^{1*}: در صورت مجهز بودن

^{2*}: خودروهای مجهز به سیستم ورود و استارت هوشمند

^{3*}: بجز خودروهای مجهز به گیربکس معمولی

■ سیستم ورود و استارت هوشمند^{۱*} و فرستنده کنترل از راه دور^{۱*}

(← صفحه ۱۱۴ و ۱۲۵)

عملکرد	تنظیمات اولیه	تنظیمات قبل سفارشی‌سازی	①	②
سیگنال عملکردی (آزیر) ^{۳,۲*}	روشن	خاموش	○	○
بلندی صدای آژیر عملکردی ^{۳*}	۵ ^{*۵} یا ۷ ^{*۴}	خاموش	○	○
		۱ تا ۷		
سیگنال عملکردی (فلاش‌های اضطراری)	روشن	خاموش	○	○
مدت زمان سپری شده پیش از فعال شدن عملکرد قفل اتوماتیک درب، اگر پس از باز کردن قفل درب باز نشده است	۳۰ ثانیه	۶۰ ثانیه	○	○
		۱۲۰ ثانیه		
آژیر اخطار باز بودن درب (حین قفل کردن خودرو) ^{۲*}	روشن	خاموش	○	-

^{۱*}: در صورت مجهز بودن

^{۲*}: خودروهای مجهز به سیستم ورود و استارت هوشمند

^{۳*}: بجز کشور مالزی

^{۴*}: خودروهای فاقد آژیر

^{۵*}: خودروهای دارای آژیر

■ سیستم ورود و استارت هوشمند* (← صفحه ۱۱۴ ، ۱۲۵ ، ۱۲۹)

عملکرد	تنظیمات اولیه	تنظیمات قبل سفارشی‌سازی	1	2
سیستم ورود و استارت هوشمند	روشن	خاموش	O	O
تعداد دفعات مجاز مداوم قفل هوشمند	دوبار	نامحدود	-	O

* در صورت مجهز بودن

■ فرستنده کنترل از راه دور* (← صفحه ۱۰۴ ، ۱۱۴ ، ۱۲۵)

عملکرد	تنظیمات اولیه	تنظیمات قبل سفارشی‌سازی	1	2
فرستنده کنترل از راه دور	روشن	خاموش	-	O
عملکرد باز کردن درب صندوق عقب	فشار داده و نگه دارید (کوتاه)	یک فشار کوتاه	-	O
		دوبار فشار		
		فشار داده و نگه دارید (طولانی)		
		خاموش		
آزیر (حالت ترساندن)*	روشن	خاموش	-	O

* در صورت مجهز بودن

■ سیستم کنترل اتوماتیک چراغ‌ها* (← صفحه ۱۹۸)

عملکرد	تنظیمات اولیه	تنظیمات قبل سفارشی‌سازی	1	2
حساسیت حسگر نور	سطح 3	سطح 1 تا 5	O	O

* در صورت مجهز بودن

■ سیستم تهویه هوای مطبوع اتوماتیک* (← صفحه ۳۲۲)

عملکرد	تنظیمات اولیه	تنظیمات قبل سفارشی‌سازی	1	2
تغییر وضعیت بین ورود هوای تازه بیرون و گردش مجدد هوای داخل در ارتباط با عملکرد کلید "AUTO"	روشن	خاموش	0	0
عملکرد کلید اتوماتیک سیستم تهویه هوای مطبوع	روشن	خاموش	0	0

* در صورت مجهز بودن

■ نوردهی (← صفحه ۳۳۰)

عملکرد	تنظیمات اولیه	تنظیمات قبل سفارشی‌سازی	1	2
مدت زمان سپری شده قبل از خاموش شدن چراغ‌های داخلی	۱۵ ثانیه	۷/۵ ثانیه	0	0
		۳۰ ثانیه	0	0
عملکرد پس از چرخاندن سوئیچ موتور به موقعیت خاموش	روشن	خاموش	0	-
عملکرد حین باز شدن قفل درب‌ها	روشن	خاموش	0	-
عملکرد حین نزدیک شدن به خودرو در حال همراه داشتن سوئیچ الکترونیکی ^{2*}	روشن	خاموش	0	-
چراغ‌های زیر پای جلو ^{1*}	روشن	خاموش	0	-

1*: در صورت مجهز بودن

2*: خودروهای مجهز به سیستم ورود و استارت هوشمند

■ سفارشی‌سازی خودرو

اگر پس از بازکردن قفل درب‌ها، درب‌ها بسته بمانند، تایمر عملکرد قفل اتوماتیک درب فعال می‌شود، بر اساس تنظیمات کارکرد سیگنال عملکرد (فلاشرها) سیگنالی ایجاد می‌شود.

■ حین سفارشی‌سازی با استفاده از سیستم ردیاب

خودرو را در مکانی امن متوقف کرده، ترمز دستی را درگیر نموده و دنده را در پارک P (بجز خودروهای مجهز به گیربکس معمولی) یا خلاص N (خودروهای مجهز به گیربکس معمولی) قرار دهید. همچنین برای جلوگیری از خالی شدن باتری، حین انجام تنظیمات سفارشی‌سازی، موتور را روشن نگذارید.



■ حین سفارشی‌سازی

از آنجاکه حین سفارشی‌سازی موتور باید روشن باشد، از پارک خودرو در مکانی امن با تهویه مناسب اطمینان حاصل نمایید. در مکان‌های بسته همانند پارکینگ، ممکن است آگروز حاوی مونوکسید کربن (CO) خطرناک جمع شده و وارد خودرو شود که می‌تواند منجر به صدمات جسمی جدی یا حتی مرگ گردد.



■ حین سفارشی‌سازی

برای جلوگیری از خالی شدن باتری، حین سفارشی‌سازی مشخصه‌ها، موتور را روشن نگه دارید.

اگر این اتفاق افتاد چکار کنیم
۵۰۲.....(بر طرف کردن مشکلات)

اگر این اتفاق افتاد چکار کنیم (برطرف کردن مشکلات)

در صورتی که مشکلی داشتید، پیش از تماس با نمایندگی مجاز تویوتا موارد زیر را کنترل نمایید.

درب‌ها قفل نمی‌شوند، قفل درب‌ها باز نمی‌شود، باز نمی‌شود یا بسته نمی‌شود.

سوئیچ تان را گم کرده‌اید.



- اگر سوئیچ‌ها یا سوئیچ‌های معمولی را گم کرده‌اید، سوئیچ‌های اصلی جدید یا سوئیچ معمولی جدید در نمایندگی مجاز تویوتا قابل ساخت است. (← صفحه ۱۰۶)
- اگر سوئیچ‌ها یا سوئیچ الکترونیکی را گم کرده‌اید، احتمال سرقت خودرو به شدت افزایش می‌یابد. بلافاصله با نمایندگی مجاز تویوتا تماس حاصل نمایید. (← صفحه ۱۱۳)

قفل درب‌ها باز نمی‌شود یا درب‌ها قفل نمی‌شود.



- باتری سوئیچ ضعیف شده یا خالی شده است؟ (← صفحه ۳۹۴)
- خودروهای مجهز به سیستم ورود و استارت هوشمند: آیا سوئیچ موتور در وضعیت "IGNITION ON" قرار دارد؟
- حین قفل کردن درب‌ها، سوئیچ موتور را خاموش کنید (← صفحه ۱۸۱)
- خودروهای مجهز به سیستم ورود و استارت هوشمند: آیا سوئیچ الکترونیکی داخل خودرو است؟
- حین قفل کردن درب‌ها، از همراه داشتن سوئیچ الکترونیک اطمینان حاصل نمایید.
- به دلیل شرایط امواج رادیویی، به درستی عمل نمی‌کند. (← صفحه ۱۳۳)

درب عقب باز نمی‌شود.



- آیا عملکرد قفل کودک فعال شده است؟
- زمانی که قفل کودک فعال شده باشد، درب عقب از داخل باز نمی‌شود. درب عقب را از بیرون باز کرده و سپس قفل کودک را غیر فعال نمایید. (← صفحه ۱۱۸)

درب صندوق عقب حین قرار داشتن سوئیچ الکترونیک داخل آن بسته شده است



(خودروهای مجهز به سیستم ورود و استارت هوشمند)

- عملکرد از قفل شدن سوئیچ الکترونیک داخل صندوق عقب فعال شده، می‌توانید به حالت عادی درب صندوق عقب را باز نمایید. سوئیچ را از داخل صندوق عقب بردارید. (← صفحه ۱۱۸)

اگر فکر می‌کنید مشکلی وجود دارد

موتور استارت نمی‌خورد



(خودروهای فاقد سیستم ورود و استارت هوشمند)

- خودروهای مجهز به گیربکس معمولی:
آیا سوئیچ خودرو را حین فشار دادن کامل پدال کلاچ چرخانده‌اید؟ (← صفحه ۱۷۸)
- خودروهای مجهز به گیربکس با ضریب دنده پیوسته یا گیربکس اتوماتیک:
آیا دنده در پارک P قرار دارد؟ (← صفحه ۱۷۸)
- آیا قفل فرمان باز شده است؟ (← صفحه ۱۷۸)
- آیا باتری خالی شده است؟ (← صفحه ۴۶۴)

موتور استارت نمی‌خورد



(خودروهای مجهز به سیستم ورود و استارت هوشمند)

- خودروهای مجهز به گیربکس با ضریب دنده پیوسته یا گیربکس اتوماتیک:
آیا سوئیچ موتور را حین فشار دادن محکم پدال ترمز فشار داده‌اید؟ (← صفحه ۱۸۰)
- خودروهای مجهز به گیربکس معمولی:
آیا سوئیچ موتور را حین فشار دادن محکم پدال کلاچ فشار داده‌اید؟ (← صفحه ۱۸۰)
- خودروهای مجهز به گیربکس متغیر مداوم یا گیربکس اتوماتیک:
آیا دنده در پارک P قرار دارد؟ (← صفحه ۱۸۵)
- آیا سوئیچ الکترونیکی داخل خودرو قابل شناسایی است؟ (← صفحه ۱۳۰)
- آیا قفل غربلیک فرمان باز شده است؟ (← صفحه ۱۸۵)
- آیا باتری کلید الکترونیکی ضعیف است یا خالی شده؟
در این صورت به روش موقت موتور را استارت بزنید.
(← صفحه ۴۶۲)
- آیا باتری خالی شده است؟ (← صفحه ۴۶۴)

حتی با فشار پدال ترمز (خودروهای مجهز به گیربکس با ضریب دنده پیوسته یا گیربکس اتوماتیک) دنده از پارک P خارج نمی‌شود



- خودروهای فاقد سیستم ورود و استارت هوشمند:
آیا سوئیچ موتور در موقعیت روشن "ON" قرار دارد؟
اگر پس از فشار دادن پدال ترمز، حین قرار داشتن سوئیچ موتور در حالت روشن "ON" نمی‌توانید دنده را آزاد نمایید (← صفحه ۴۶۰)
- خودروهای مجهز به سیستم ورود و استارت هوشمند:
آیا سوئیچ موتور در موقعیت روشن "IGNITION ON" قرار دارد؟
اگر پس از فشار دادن پدال ترمز حین قراردادن سوئیچ موتور در حالت روشن "IGNITION ON" نمی‌توانید دنده را آزاد نمایید (← صفحه ۴۶۰)

پس از توقف موتور، غربیلک فرمان را نمی‌توان چرخاند



- خودروهای فاقد سیستم ورود و استارت هوشمند:
اگر سوئیچ از قفل فرمان بیرون کشیده شود، فرمان قفل می‌شود تا از سرقت جلوگیری شود. (← صفحه ۱۷۹)
- خودروهای مجهز به سیستم ورود و استارت هوشمند:
برای جلوگیری از سرقت خودرو، فرمان قفل می‌شود (← صفحه ۱۸۵)

نمی‌توان با استفاده از شیشه بالابرهاهای برقی شیشه‌ها را باز و بسته نمود.



- آیا دکمه قفل شیشه بالابرها فشرده شده است؟
اگر دکمه قفل شیشه بالابرها فشرده شود، شیشه بالابرهاهای برقی بجز شیشه بالابر راننده عمل نخواهد کرد (← صفحه ۱۵۵)

سوئیچ موتور به طور اتوماتیک خاموش می‌شود



- (خودروهای مجهز به سیستم ورود و استارت هوشمند)
اگر برای مدتی طولانی خودرو در حالت تجهیزات جانبی "ACCESSORY"، روشن "IGNITION ON" (موتور غیر فعال) باقی بماند، عملکرد قفل به طور اتوماتیک فعال می‌شود (← صفحه ۱۸۳)



حین رانندگی آژیر اخطار به صدا در می آید

- چراغ یادآور کمربند ایمنی در حال چشمک زدن است
- آیا راننده و سرنشین جلو کمربند ایمنی خود را بسته‌اند؟ (← صفحه ۴۲۹)
- چراغ اخطار سیستم ترمز روشن است
- آیا ترمز دستی آزاد شده است؟ (← صفحه ۱۹۷)
- بسته به موقعیت، انواع دیگر آژیرهای اخطار نیز ممکن است به صدا درآیند. (← صفحه ۴۲۷، ۴۳۴)



حین ترک خودرو آژیر اخطار به صدا در می آید.

(خودروهای مجهز به سیستم ورود و استارت هوشمند)

- آیا سوئیچ الکترونیک داخل خودرو باقی مانده است؟
- خودروهای مجهز به صفحه نمایش چند منظوره: پیغام روی صفحه نمایش چند منظوره را کنترل نمایید (← صفحه ۴۳۴)



چراغ اخطار روشن شده است

(خودروهای مجهز به صفحه نمایشگر)

- حین روشن شدن چراغ اخطار، صفحه ۴۲۷ را مطالعه نمایید.



چراغ اخطار روشن شده یا پیغام اخطار یا هشدار نمایش داده می شود.

(خودروهای مجهز به صفحه نمایش چندمنظوره)

- حین روشن شدن چراغ اخطار یا نمایش پیغام اخطار یا هشدار، صفحه ۴۳۴، ۴۲۷ را مطالعه نمایید.

اگر فکر می‌کنید مشکلی وجود دارد

اگر پنچر کرده‌اید



● خودرو را در مکانی امن متوقف کرده و لاستیک پنچر را با زاپاس تعویض نمایید.

(← صفحه ۴۴۴)

خوردو گیر کرده است



● مراحل گیر کردن خودرو در گل، آشفال یا برف را مطالعه نمایید. (← صفحه ۴۷۴)

توجه

جهت اطلاع از قانون و آئین‌نامه اجرایی قانون حمایت از حقوق مصرف‌کنندگان خودرو به بخش خدمات پس از فروش در سایت www.Irtoya.com مراجعه نمایید.

جهت اطلاع از لیست اقلام تحویلی خودرو و مصرف سوخت شهری - ترکیبی - جاده‌ای به بخش محصولات در سایت www.Irtoya.com مراجعه نمایید.

لطفاً جهت استفاده از امداد جاده‌ای ایرتویا، با شماره ۰۲۱-۷۳۴۵۶ تماس گرفته و سپس عدد ۴ را شماره‌گیری نمایید.

مشخصات کتاب:

عنوان و نام پدیدآور: راهنمای استفاده خودرو کرولا COROLLA / ترجمه و تنظیم شرکت ویژستاران: سفارش دهنده شرکت ایرتویا

مشخصات نشر: تهران: شرکت ویژستاران، ۱۳۹۴.

مشخصات ظاهری: ۵۰۶ ص. : مصور (بخشی رنگی)، جدول (بخشی رنگی).

شابک: 978-600-95122-6-3

وضعیت فهرست‌نویسی: فیپا

موضوع: اتومبیل تویوتا کرولا--نگهداری و تعمیر

شناسه افزوده: شرکت ویژستاران

شناسه افزوده: شرکت ایرتویا

رده‌بندی کنگره: ۱۳۹۵، ۱۷، ۹۵ ت/۲۱۵ TL

رده بندی دیویی: ۶۲۹/۲۲۲۲

شماره کتابشناسی ملی: ۳۹۶۵۲۰۷

ISBN: 978-600-95122-6-3





COROLLA

Owner's manual



گارانتی ایرتویا ضامن امنیت و آرامش